

Gastransportleitung AUGUSTA der *bayernets* GmbH

Antragsunterlagen für das Planfeststellungsverfahren
gemäß § 43 Energiewirtschaftsgesetz (EnWG)
im Regierungsbezirk Schwaben

14.5 Ergebnisse der Baugrundaufschlüsse
zum geotechnischen Streckengutachten



Anlage 4: Ergebnisse der Baugrund- aufschlüsse

INHALT

4.0	Titelblatt	(1)
4.1	Zeichenerläuterung Baugrunderkundung	(2)
4.2	Bohrsondierungen (BS), M. = 1 : 50	(176)
4.3	Schwere Rammsondierungen (DPH), M. = 1 : 50	(141)
4.4	Kernbohrungen (BK), M. = 1 : 50	(52)
4.5	Kernfotodokumentation	(104)

Probeentnahme:

- G1 gestörte Probe
- U1 Sonderprobe
- K1 Kernprobe

Nebenanteile:



- z.B. s', t': schwach
- z.B. s̄, t̄: stark





Kalkgehalt:

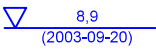
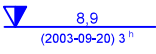

- k° kalkfrei
- k⁺ kalkhaltig
- k⁺⁺ stark kalkhaltig

Grundwasser:

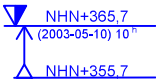
Grundwasserstand:

-  a) Bemessungswasserstand
-  b) Bauwasserstand

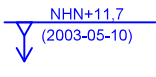
-  8,9 (2003-09-20) Grundwasser angebohrt
-  8,9 (2003-09-20) 3^h Grundwasserstand nach Bohrende
-  NHN+118,0 (2003-05-10) Ruhewasserstand
-  NHN+365,7 (2003-05-10) 10^h Grundwasseranstieg
-  NHN+355,7

-  NHN+11,7 (2003-05-10) Wasser versickert
-  naß

Konsistenz:

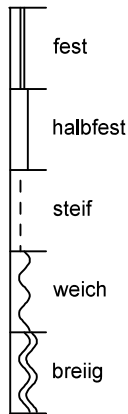

Trennflächen:

- K: Klüftung
- SS: Schichtung
- SF: Schieferung

Verwitterungsgrad Fels nach DIN EN ISO 14689-1:

vereinfachte Ansprache Verwitterung Fels bei Bohrsondierungen:

W 0: frisch (unverwittert)	
W 1: schwach verwittert	() schwach verwittert
W 2: mäßig verwittert	(()) mäßig bis stark verwittert
W 3: stark verwittert	
W 4: vollständig verwittert	z zersetzt
W 5: zersetzt	

Festigkeit Fels nach DIN EN ISO 14689-1:

- R 0: außerordentlich gering
- R 1: sehr gering
- R 2: gering
- R 3: mäßig hoch
- R 4: hoch
- R 5: sehr hoch
- R 6: außerordentlich hoch

Kornbindung Fels nach DIN EN ISO 14689-1:

- sKb: schlechte Kornbindung
- mKb: mäßige Kornbindung
- gKb: gute Kornbindung
- sgKb: sehr gute Kornbindung

RQD Fels:

$$\frac{\text{Summe Länge Kernstücke} > 10 \text{ cm}}{\text{Länge Kernmarsch}} \times 100\%$$

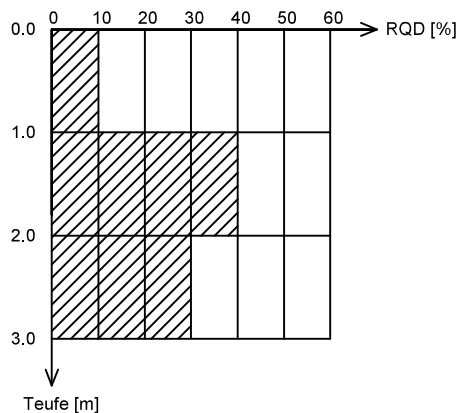

DR. SPANG

Zeichenerläuterung
Baugrunderkundung

Anlage:	4.1
Projekt Nr.:	42.7852
Plan Nr.:	42.7852 / 4.1
Rev. Stand:	26.04.2018

Hauptbodenarten:

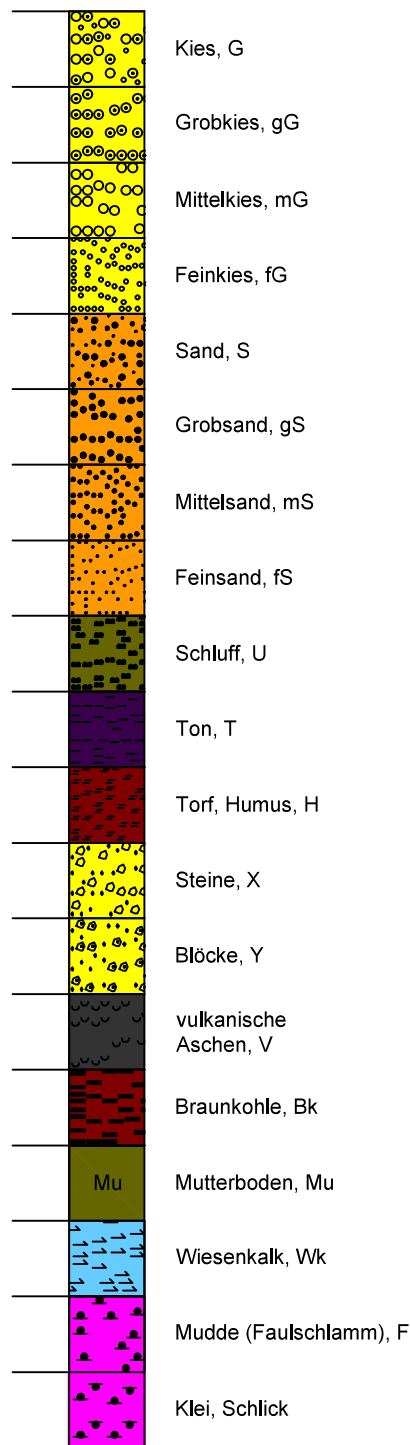

Felsarten:

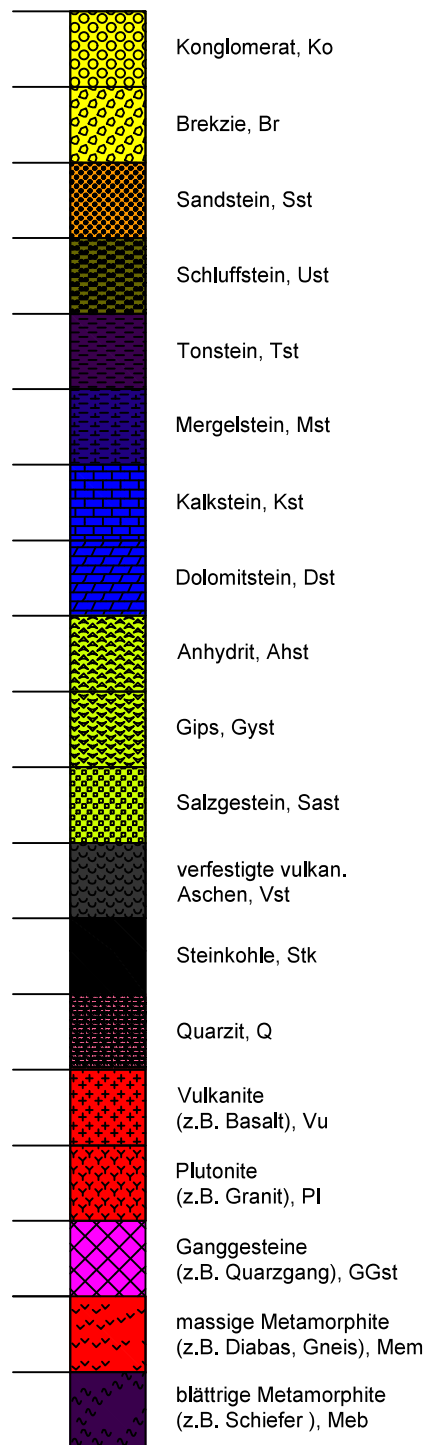

Nebenbodenarten:

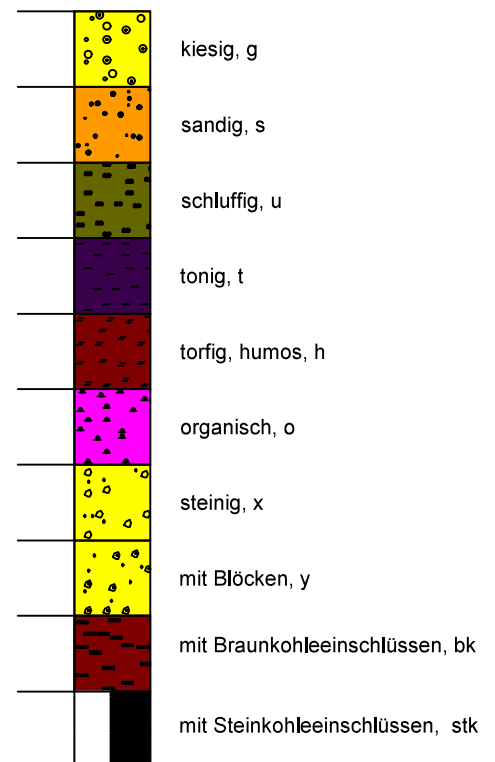

Sonstige Signaturen:

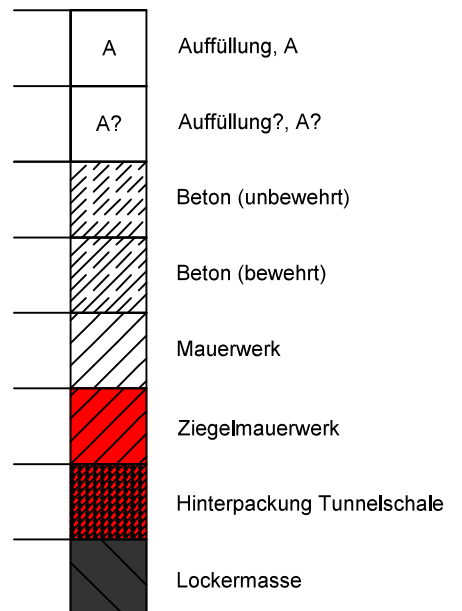

Signatur und Kurzzeichen in Anlehnung an DIN 4023: 2006-02



DR. SPANG

Zeichenerläuterung
Baugrunderkundung

Anlage:	4.1
Projekt Nr.:	42.7852
Plan Nr.:	42.7852 / 4.1
Rev. Stand:	26.04.2018

+ m NHN

BS 1

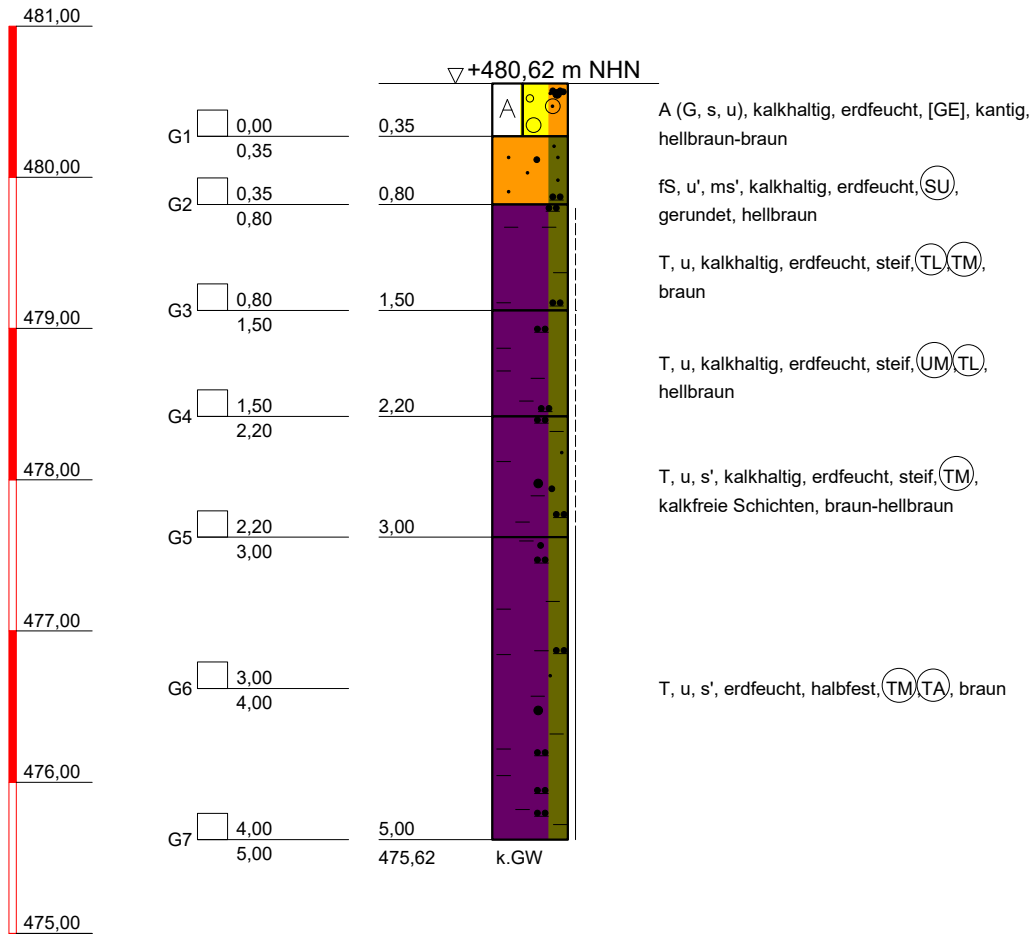

Solltiefe erreicht



DR. SPANG

Ingenieuresellschaft f. Bauwesen
Geologie und Umwelttechnik mbH

Bauvorhaben:
WK 51 Gastransportleitung Wertingen - Kötz

Auftraggeber:
bayernets

KLEINRAMMBOHRUNG

Anlage: 4.2 - BS 1

Projekt-Nr: 42.7852

Datum: 27.07.2021

Maßstab: 1 : 50

Bearbeiter: Cris/Bött/Mil

+ m NHN

BS 2

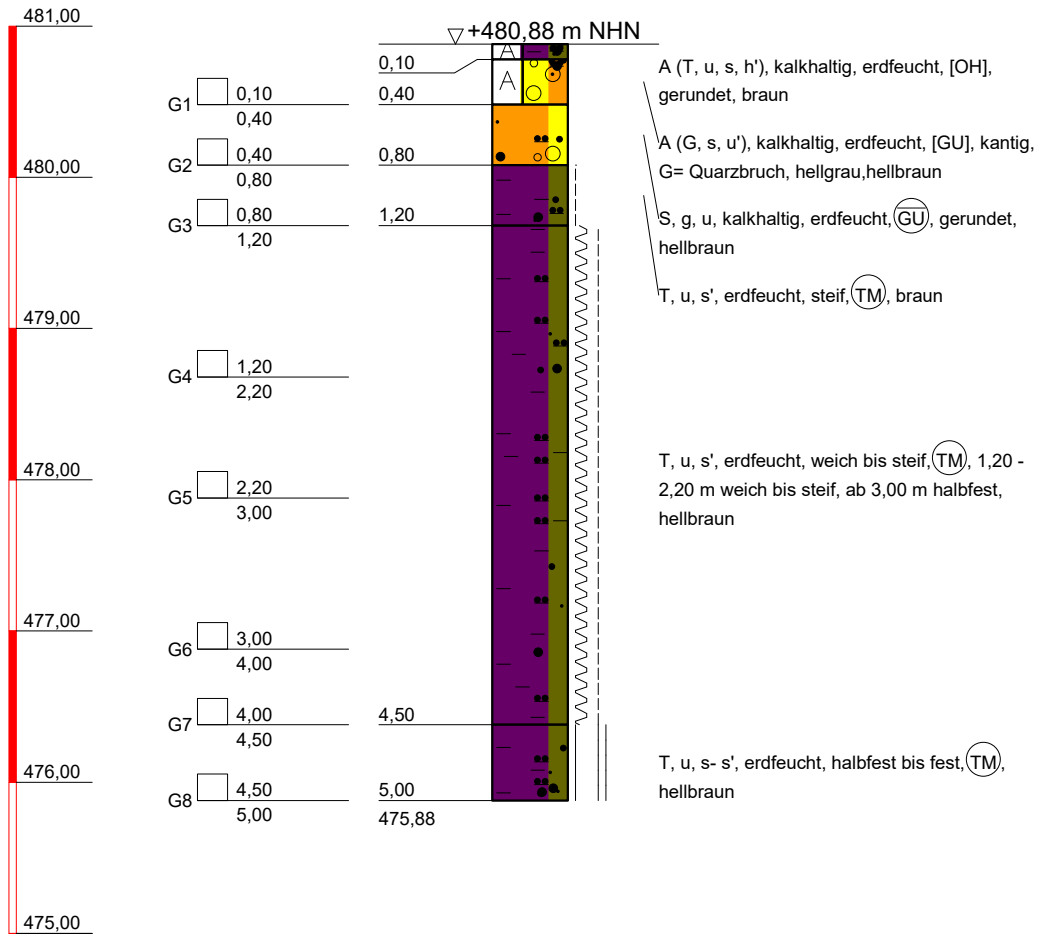

Solltiefe erreicht

 <p>DR. SPANG Ingenieurgesellschaft f. Bauwesen Geologie und Umwelttechnik mbH</p>	Bauvorhaben: WK 51 Gastransportleitung Wertingen - Kötz	Anlage: 4.2 - BS 2
	Auftraggeber: bayernets	Projekt-Nr: 42.7852
	KLEINRAMMBOHRUNG	Datum: 27.07.2021
		Maßstab: 1 : 50
		Bearbeiter: Cris/Bött/Mll

+ m NHN

BS 3

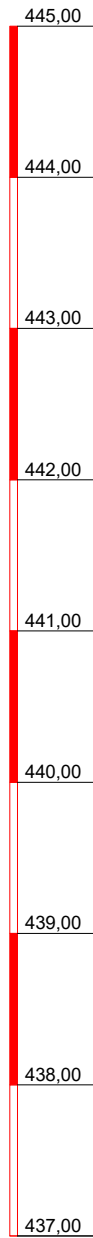

▽ +444,65 m NHN

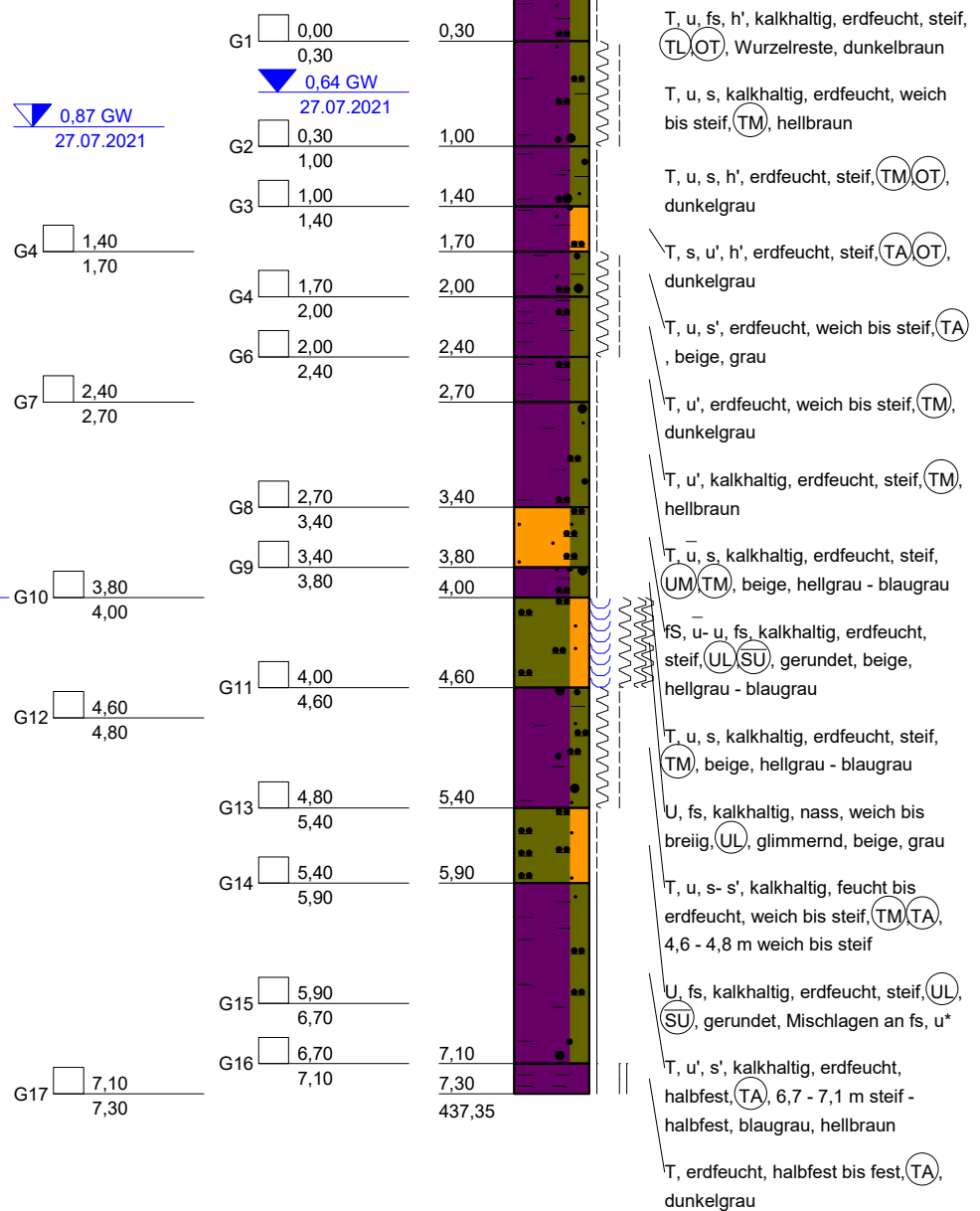

kein weiterer Bohrfortschritt

 <p>DR. SPANG Ingenieurgesellschaft f. Bauwesen Geologie und Umwelttechnik mbH</p>	<p>Bauvorhaben: WK 51 Gastransportleitung Wertingen - Kötz</p>	<p>Anlage: 4.2 - BS 3</p>
	<p>Auftraggeber: bayernets</p>	<p>Projekt-Nr: 42.7852</p>
	<p>KLEINRAMMBOHRUNG</p>	<p>Datum: 27.07.2021</p>
		<p>Maßstab: 1 : 50</p>
		<p>Bearbeiter: Cris/Bött/Mil</p>

+ m NHN

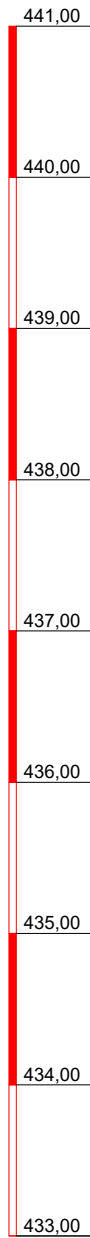

BS 4

▽+440,35 m NHN

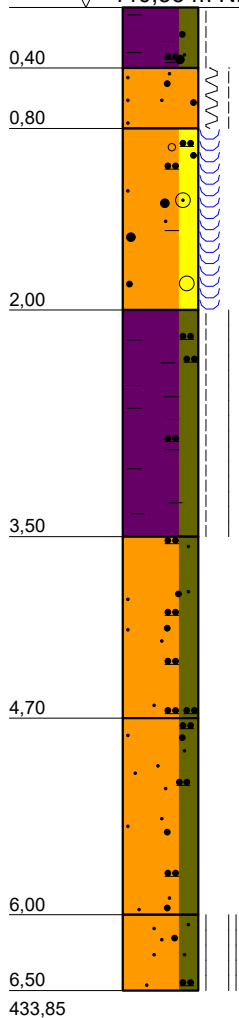
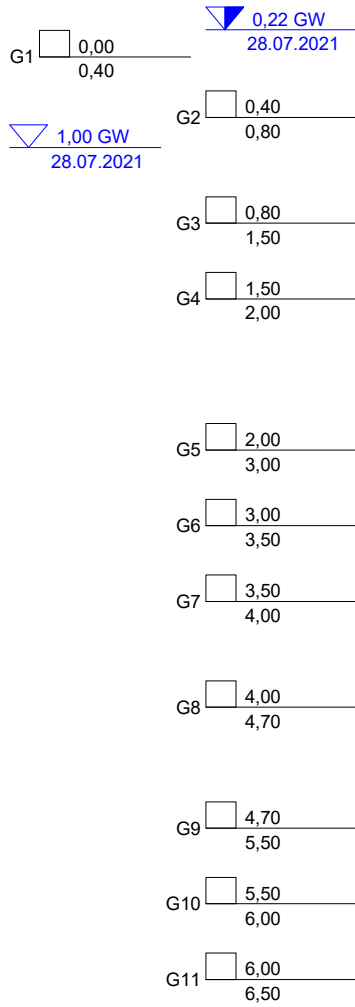

T, u, s, h', erdfeucht, steif, (TM,OT),
Wurzelreste, braun - dunkelbraun

fS, ms, erdfeucht, weich bis steif, (SE,HZ),
gerundet, Mischlagerung mit H, s, u,
dunkelgrau - schwarz

S, g, u, t', kalkhaltig, nass, (GU), gerundet, G=
Flussskiese, Schichtweise, braun

T, u', kalkhaltig, erdfeucht, steif bis halbfest,
(TA, TM), blaugrau

fS, u- u', ms', kalkhaltig, erdfeucht, (SU, SU),
gerundet, glimmernd, hellbraun

fS, u', ms', stark kalkhaltig, erdfeucht,
gerundet, blaugrau

fS, u', ms', stark kalkhaltig, schwach feucht
bis erdfeucht, halbfest bis fest, (SU, TA),
gerundet, Mischlagerung mit T, u', s',
blaugrau

kein weiterer Bohrfortschritt



DR. SPANG

Ingenieuresellschaft f. Bauwesen
Geologie und Umwelttechnik mbH

Bauvorhaben:
WK 51 Gastransportleitung Wertingen - Kötz

Auftraggeber:
bayernets

KLEINRAMMBOHRUNG

Anlage: 4.2 - BS 4

Projekt-Nr: 42.7852

Datum: 28.07.2021

Maßstab: 1 : 50

Bearbeiter: Cris/Bött/Mil

+ m NHN



BS 5

▽+451,24 m NHN

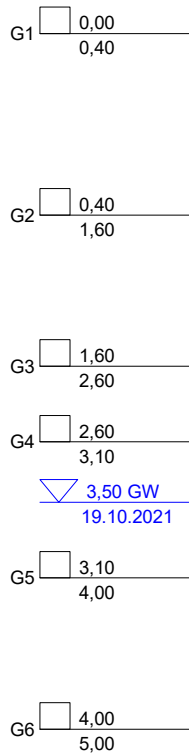

3,10 GW
19.10.2021

3,50 GW
19.10.2021

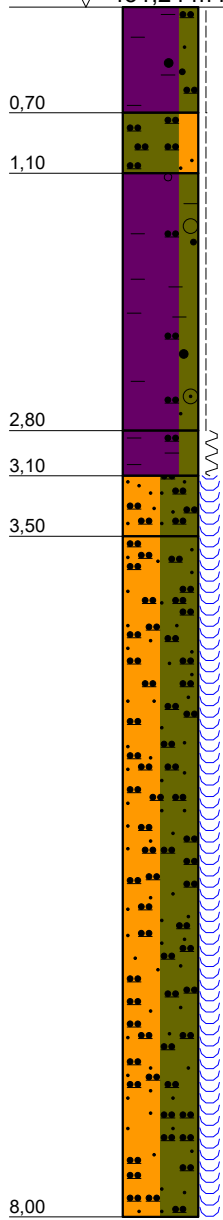

T, u, s', erdfeucht bis schwach feucht, steif bis halbfest, (TM)(OT), bis 0,4 m gepflügt, erdfeucht, braun- dunkelbraun

U, fs, kalkhaltig, erdfeucht bis schwach feucht, steif bis halbfest, (UL), hellbraun

T, u, s, g', erdfeucht, steif, (TL), g= Flussskies, hellbraun, braun

T, u', erdfeucht, weich, (TA), hellbraun

fS, U, nass, (UL)(SU), gerundet, glimmernd, T, u-Linsen (braun, steif, TM), Mischlagerung mit U, fs, graubraun

fS, U, erdfeucht bis nass, (SU), gerundet, glimmernd, 5,5- 7,5 m nass, graubraun

8,00
443,24

Solltiefe erreicht



DR. SPANG

Ingenieurgesellschaft f. Bauwesen
Geologie und Umwelttechnik mbH

Bauvorhaben:
WK 51 Gastransportleitung Wertingen - Kötz

Auftraggeber:
bayernets

KLEINRAMMBOHRUNG

Anlage: 4.2 - BS 5

Projekt-Nr: 42.7852

Datum: 19.10.2021

Maßstab: 1 : 50

Bearbeiter: Cris/Bött/Thi

+ m NHN

BS 6

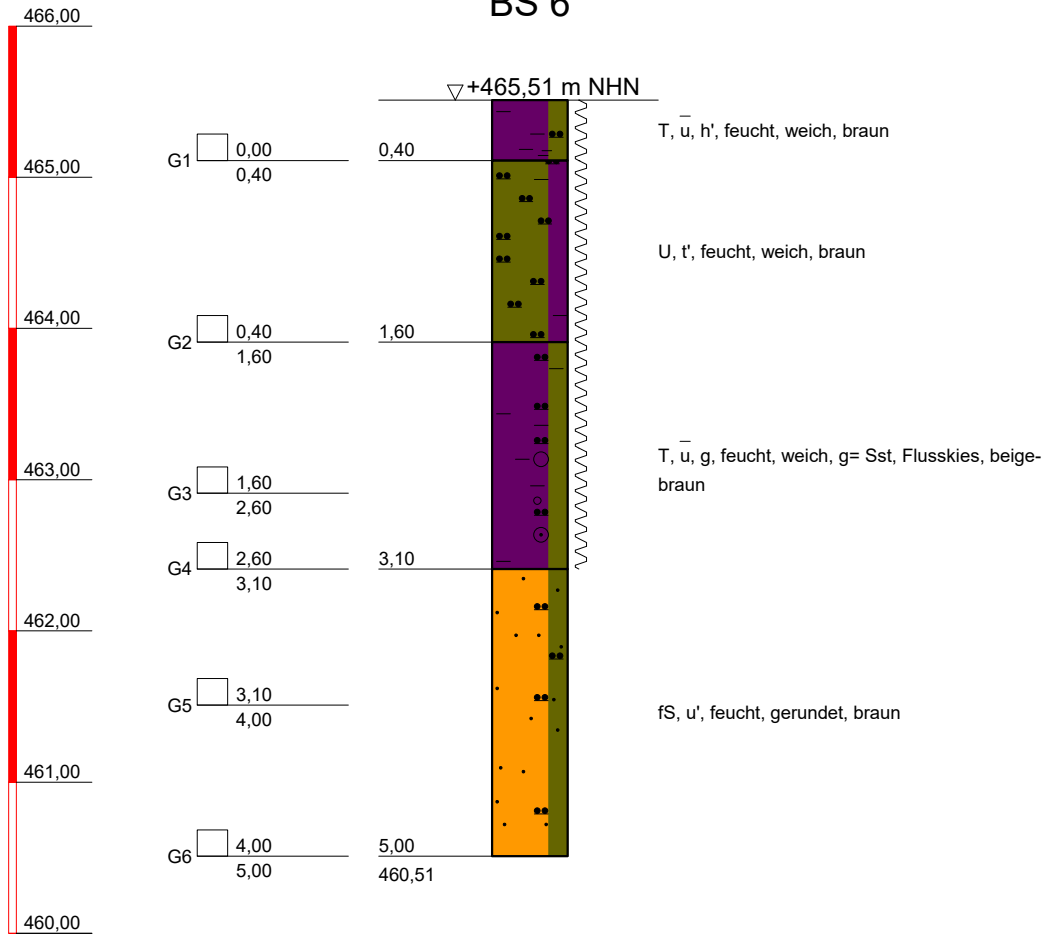

Solltiefe erreicht



DR. SPANG

Ingenieuresellschaft f. Bauwesen
Geologie und Umwelttechnik mbH

Bauvorhaben:
WK 51 Gastransportleitung Wertingen - Kötz

Auftraggeber:
bayernets

KLEINRAMMBOHRUNG

Anlage: 4.2 - BS 6

Projekt-Nr: 42.7852

Datum: 17.11.2021

Maßstab: 1 : 50

Bearbeiter: Kok/Thi

+ m NHN

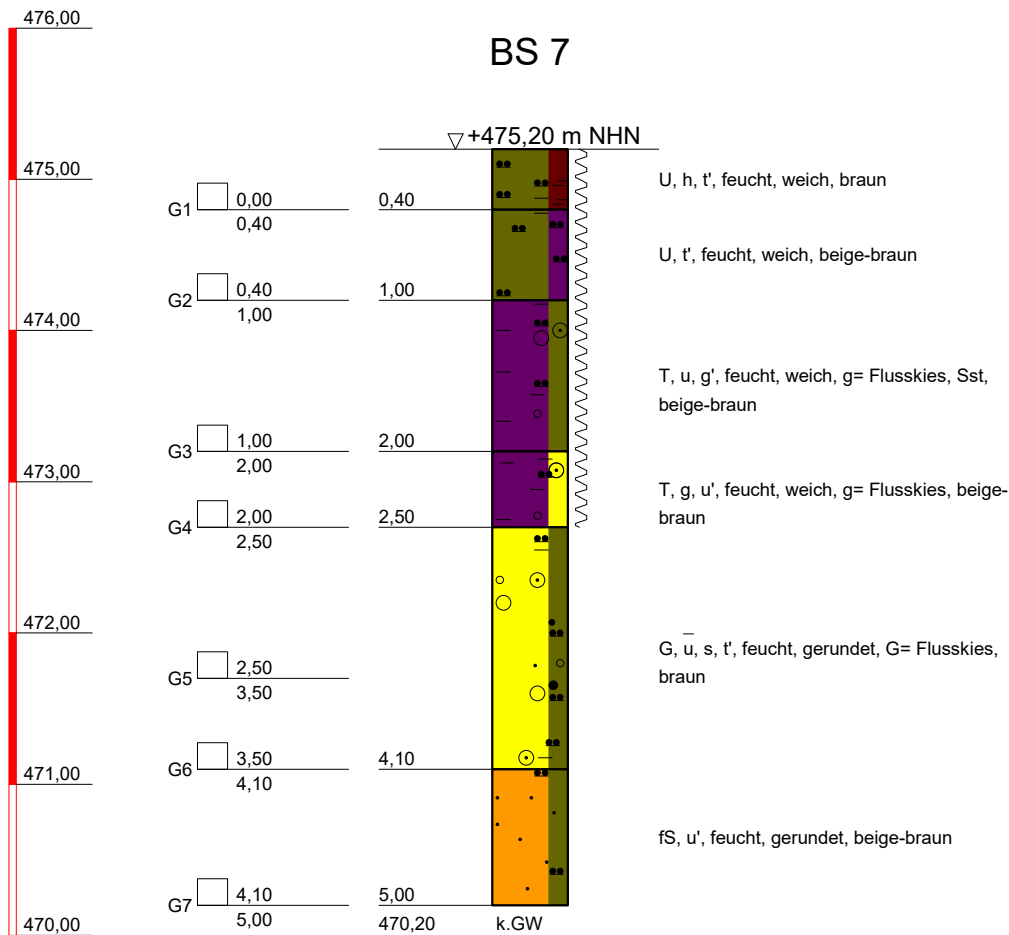

Solltiefe erreicht



DR. SPANG

Ingenieurgesellschaft f. Bauwesen
Geologie und Umwelttechnik mbH

Bauvorhaben:
WK 51 Gastranspotleitung Wertingen - Kötz

Auftraggeber:
bayernets

KLEINRAMMBOHRUNG

Anlage: 4.2 - BS 7

Projekt-Nr: 42.7852

Datum: 17.11.2021

Maßstab: 1 : 50

Bearbeiter: Kok/Thi

+ m NHN

BS 8

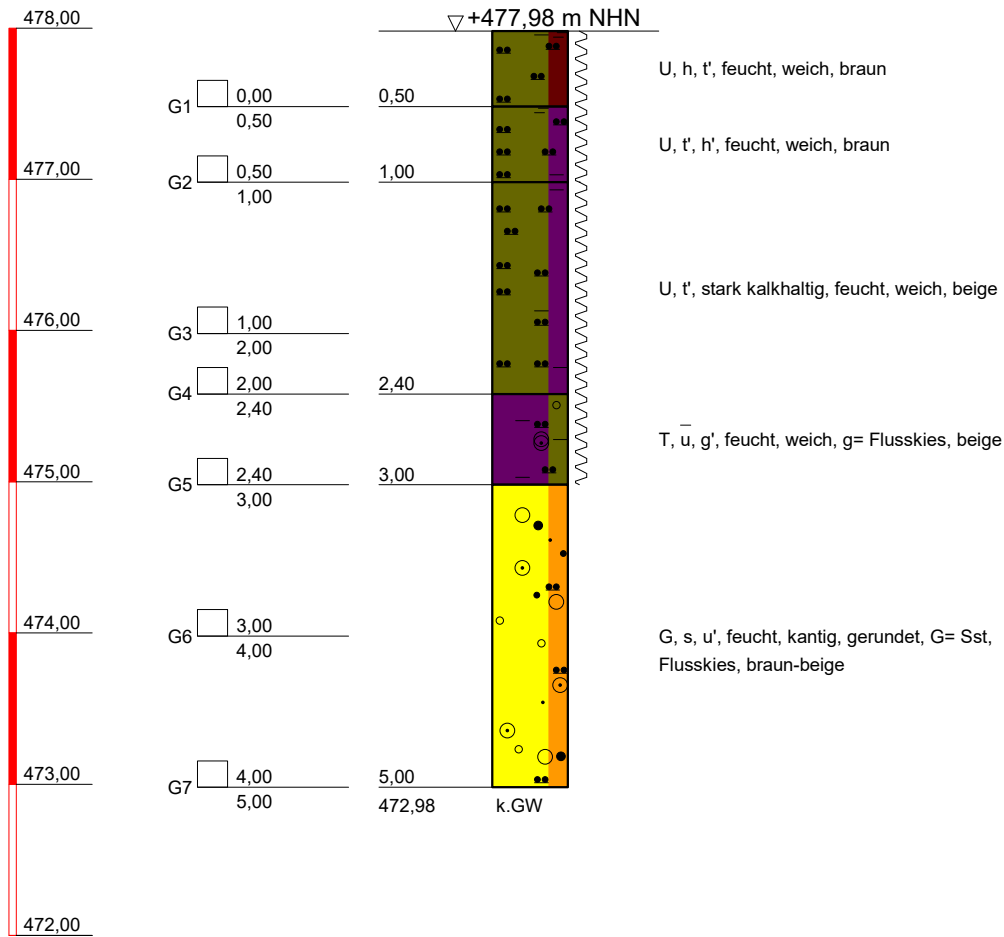

Solltiefe erreicht



DR. SPANG

Ingenieurgesellschaft f. Bauwesen
Geologie und Umwelttechnik mbH

Bauvorhaben:
WK 51 Gastranspotleitung Wertingen - Kötz

Auftraggeber:
bayernets

KLEINRAMMBOHRUNG

Anlage: 4.2 - BS 8

Projekt-Nr: 42.7852

Datum: 17.11.2021

Maßstab: 1 : 50

Bearbeiter: Kok/Thi

+ m NHN

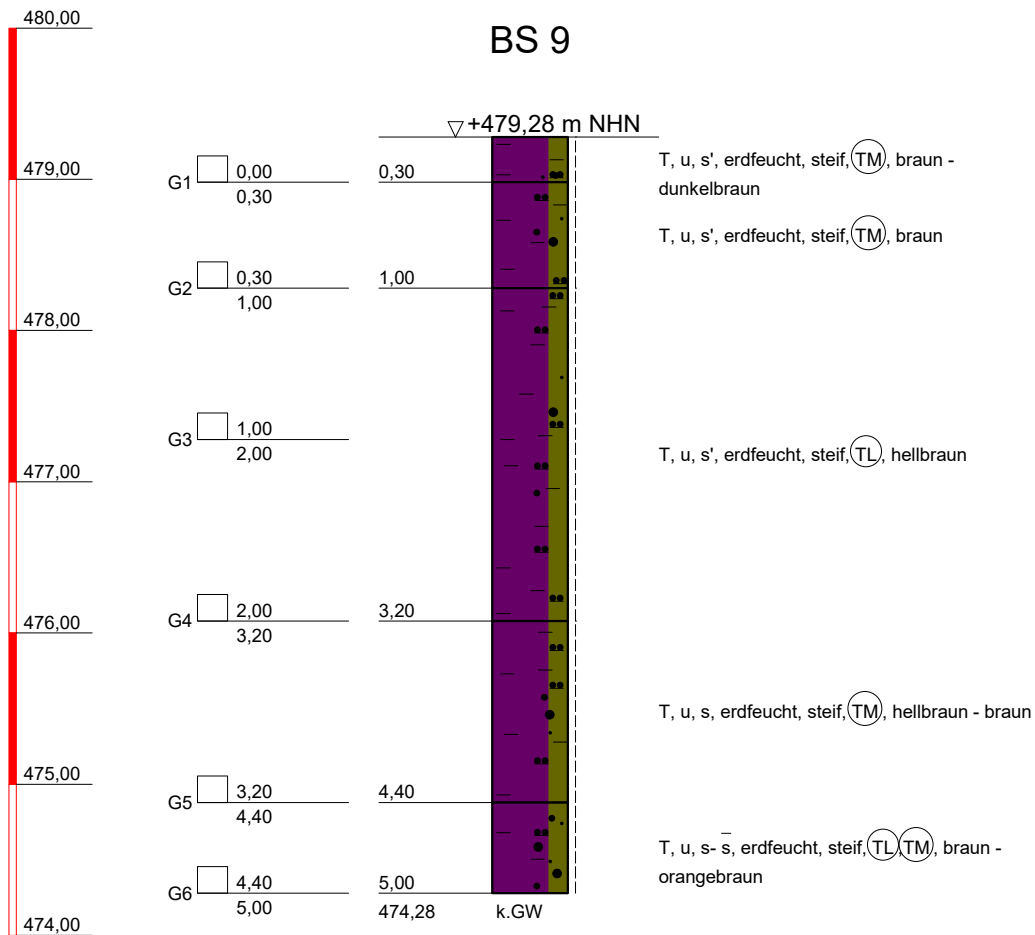

Solltiefe erreicht



DR. SPANG

Ingenieuresellschaft f. Bauwesen
Geologie und Umwelttechnik mbH

Bauvorhaben:
WK 51 Gastransportleitung Wertingen - Kötz

Auftraggeber:
bayernets

KLEINRAMMBOHRUNG

Anlage: 4.2 - BS 9

Projekt-Nr: 42.7852

Datum: 29.07.2021

Maßstab: 1 : 50

Bearbeiter: Cris/Bött/Mil

+ m NHN

BS 10

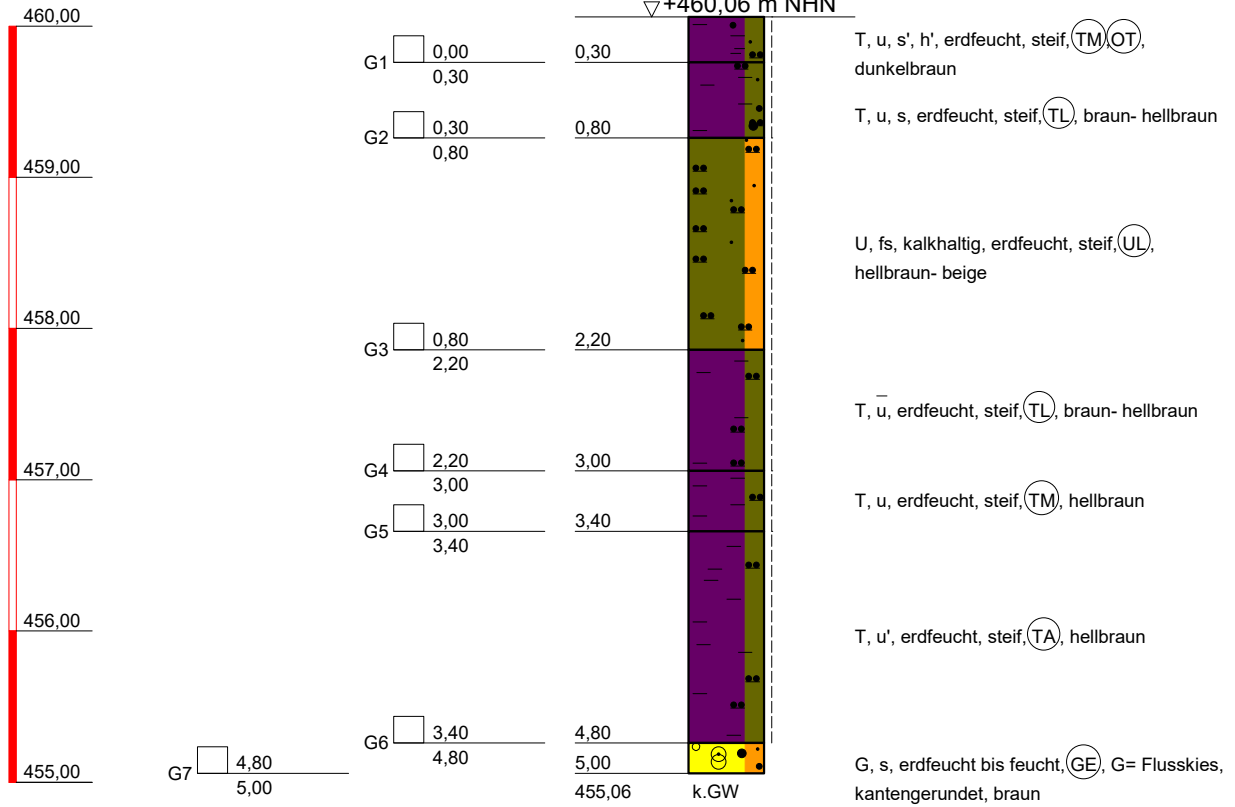

Solltiefe erreicht



DR. SPANG

Ingenieuresellschaft f. Bauwesen
Geologie und Umwelttechnik mbH

Bauvorhaben:
WK 51 Gastransportleitung Wertingen - Kötz

Auftraggeber:
bayernets

KLEINRAMMBOHRUNG

Anlage: 4.2 - BS 10

Projekt-Nr: 42.7852

Datum: 19.10.2021

Maßstab: 1 : 50

Bearbeiter: Cris/Bött/Thi

+ m NHN

BS 11

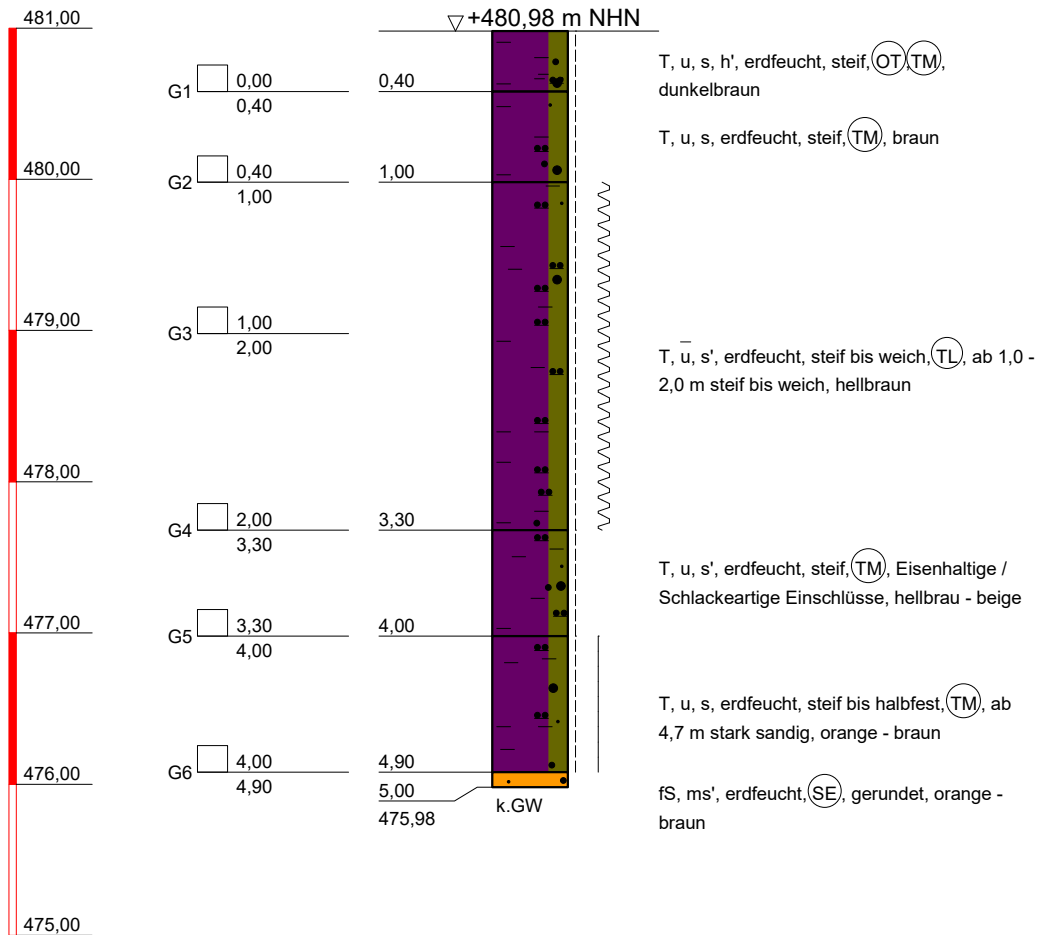

Solltiefe erreicht



DR. SPANG

Ingenieuresellschaft f. Bauwesen
Geologie und Umwelttechnik mbH

Bauvorhaben:
WK 51 Gastransportleitung Wertingen - Kötz

Auftraggeber:
bayernets

KLEINRAMMBOHRUNG

Anlage: 4.2 - BS 11

Projekt-Nr: 42.7852

Datum: 29.07.2021

Maßstab: 1 : 50

Bearbeiter: Cris/Bött/Mil

+ m NHN

BS 12

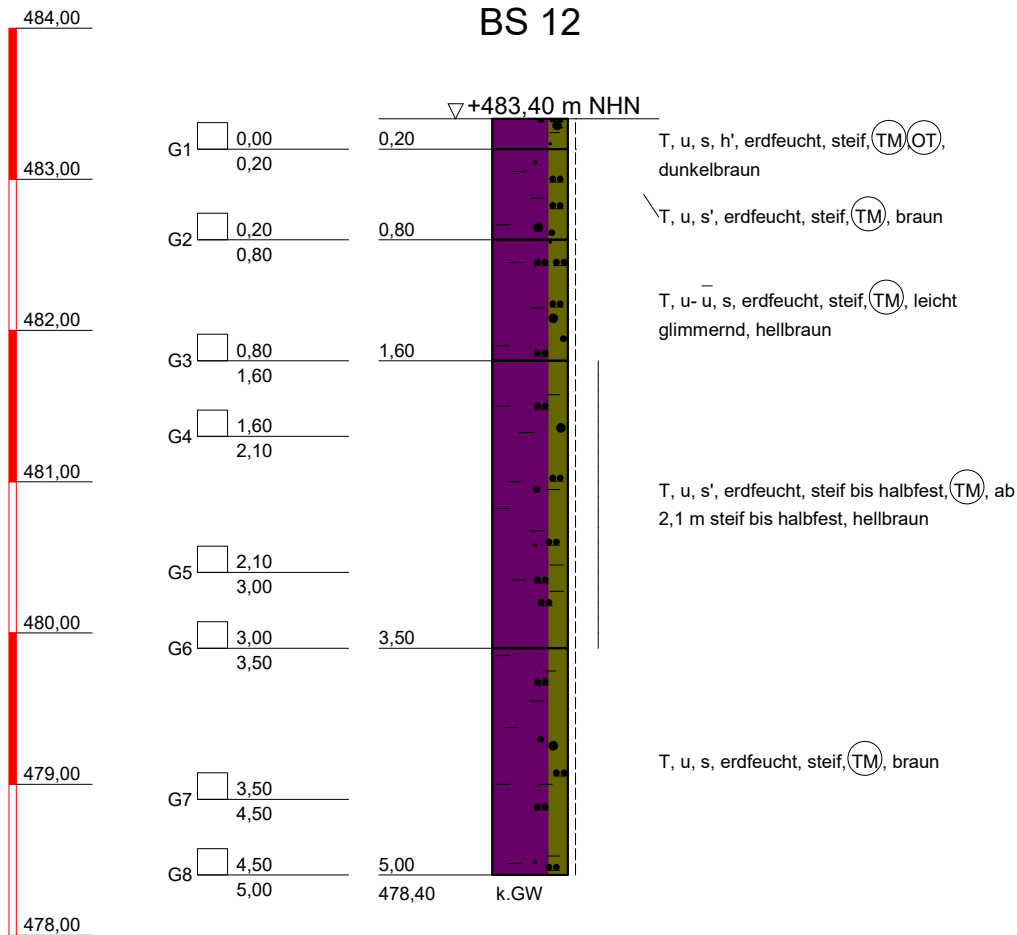

Solltiefe erreicht



DR. SPANG

Ingenieurgesellschaft f. Bauwesen
Geologie und Umwelttechnik mbH

Bauvorhaben:
WK 51 Gastransportleitung Wertingen - Kötz

Auftraggeber:
bayernets

KLEINRAMMBOHRUNG

Anlage: 4.2 - BS 12

Projekt-Nr: 42.7852

Datum: 29.07.2021

Maßstab: 1 : 50

Bearbeiter: Cris/Bött/Mil

+ m NHN

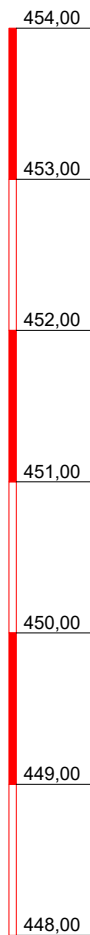

BS 13

▽ +453,31 m NHN

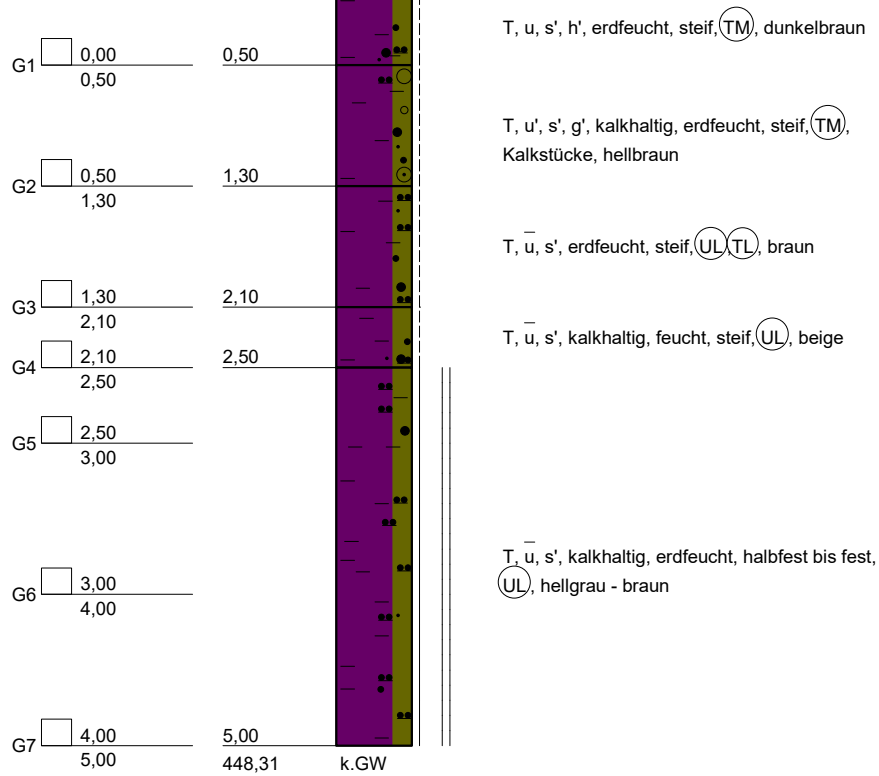

Solltiefe erreicht



DR. SPANG

Ingenieurgesellschaft f. Bauwesen
Geologie und Umwelttechnik mbH

Bauvorhaben:
WK 51 Gastransportleitung Wertingen - Kötz

Auftraggeber:
bayernets

KLEINRAMMBOHRUNG

Anlage: 4.2 - BS 13

Projekt-Nr: 42.7852

Datum: 29.07.2021

Maßstab: 1 : 50

Bearbeiter: Cris/Bött/Mil

+ m NHN

BS 14

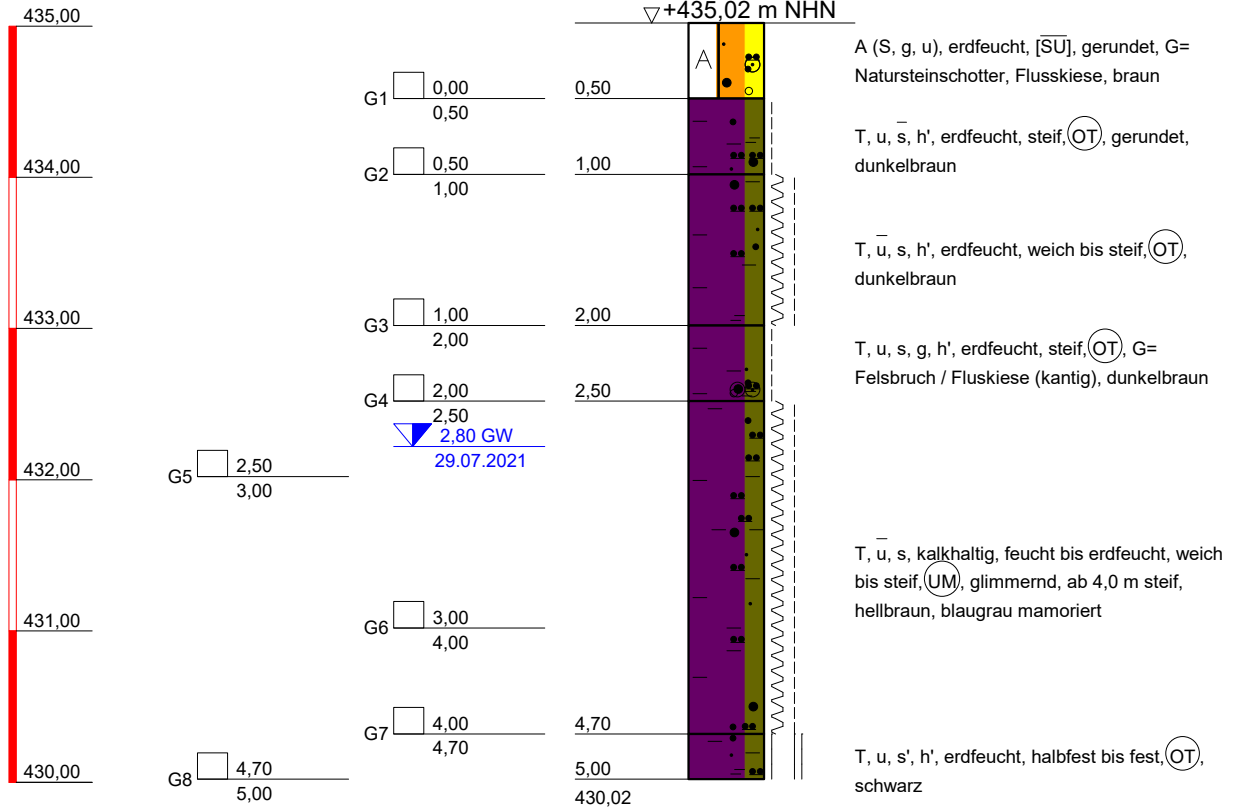

Solltiefe erreicht



DR. SPANG

Ingenieuresellschaft f. Bauwesen
Geologie und Umwelttechnik mbH

Bauvorhaben:
WK 51 Gastransportleitung Wertingen - Kötz

Auftraggeber:
bayernets

KLEINRAMMBOHRUNG

Anlage: 4.2 - BS 14

Projekt-Nr: 42.7852

Datum: 29.07.2021

Maßstab: 1 : 50

Bearbeiter: Cris/Bött/Mil

+ m NHN

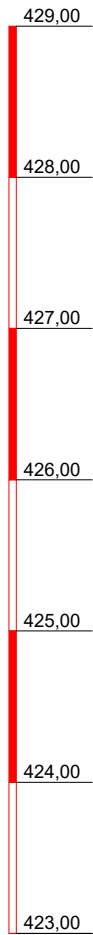

BS 15

▽+428,34 m NHN

G1	0,00 0,30	0,30
G2	0,30 0,90	0,90
G3	0,90 1,70	1,70
G4	1,70 2,40	2,40
G5	2,40 3,20	3,20
G6	3,20 4,20	4,20
G7	4,20 4,90	4,90

▽ 3,48 GW
30.07.2021

▽ 4,90 GW
30.07.2021



T, u, s, h', kalkhaltig, erdfeucht, steif, (TL, OT),
dunkelbraun

T, u, s', kalkhaltig, erdfeucht, weich bis steif,
(TM), hellbraun - braun

T, u, s', erdfeucht, weich bis steif, (TM), braun -
dunkelbraun

T, u, s', h', kalkhaltig, erdfeucht, steif, (OT),
dunkelbraun - schwarz

T, u, s', kalkhaltig, erdfeucht, weich bis steif,
(TM), hellbraun marmoriert

T, u, s', h', kalkhaltig, erdfeucht, weich bis
steif, (OT), ab 2,4 m - 2,7 m Kalkstücke,
hellbraun, dunkelbraun - schwarz

fS, ms', u', kalkhaltig, nass, weich bis steif,
(SU), hellbraun

Solltiefe erreicht



DR. SPANG

Ingenieurgesellschaft f. Bauwesen
Geologie und Umwelttechnik mbH

Bauvorhaben:
WK 51 Gastransportleitung Wertingen - Kötz

Auftraggeber:
bayernets

KLEINRAMMBOHRUNG

Anlage: 4.2 - BS 15

Projekt-Nr: 42.7852

Datum: 30.07.2021

Maßstab: 1 : 50

Bearbeiter: Cris/Bött/Mil

+ m NHN

BS 16

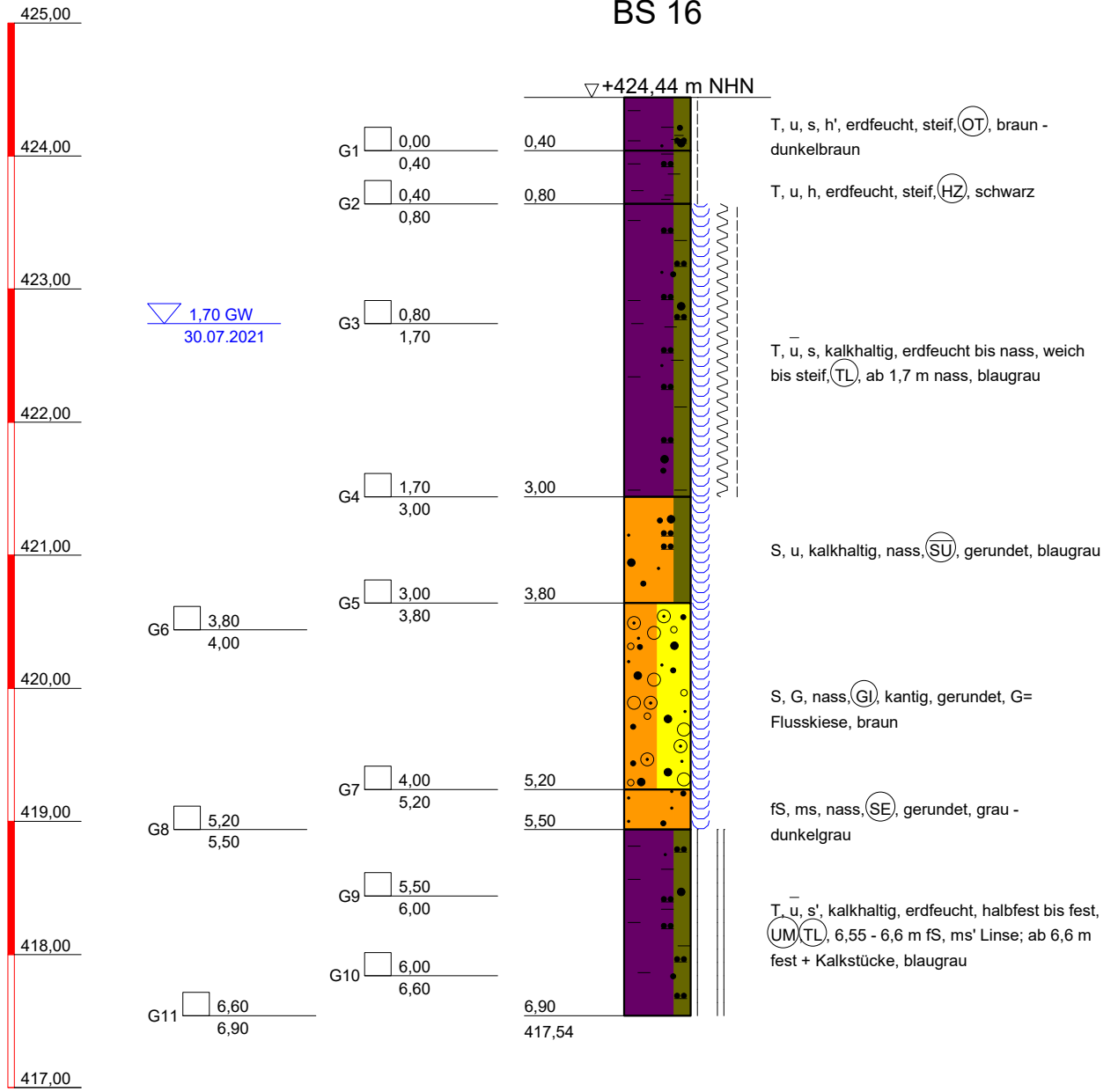

kein weiterer Bohrfortschritt



DR. SPANG

Ingenieurgesellschaft f. Bauwesen
Geologie und Umwelttechnik mbH

Bauvorhaben:
WK 51 Gastransportleitung Wertingen - Kötz

Auftraggeber:
bayernets

KLEINRAMMBOHRUNG

Anlage: 4.2 - BS 16

Projekt-Nr: 42.7852

Datum: 30.07.2021

Maßstab: 1 : 50

Bearbeiter: Cris/Bött/Mil

+ m NHN

BS 17

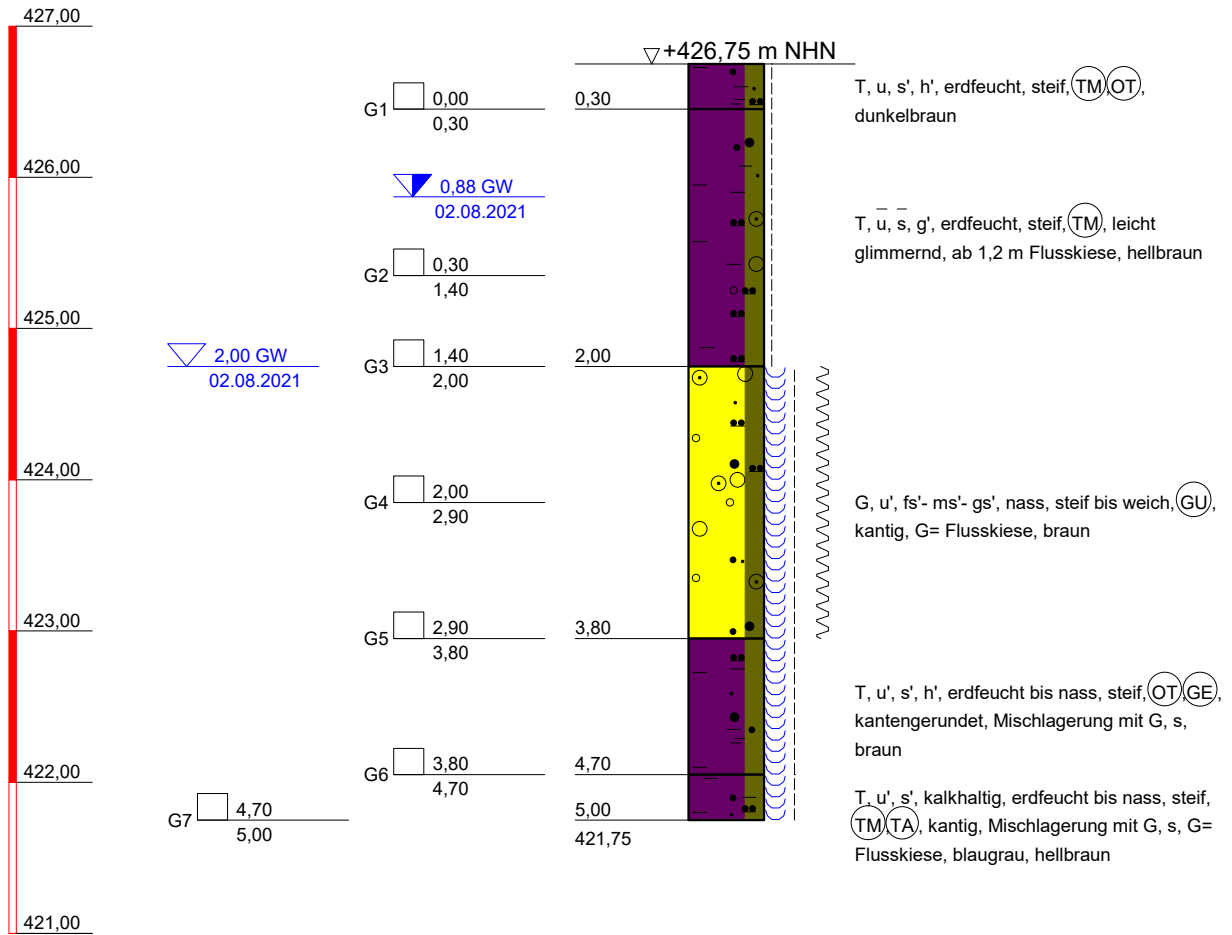

Solltiefe erreicht

 DR. SPANG Ingenieurgesellschaft f. Bauwesen Geologie und Umwelttechnik mbH	Bauvorhaben: WK 51 Gastransportleitung Wertingen - Kötz	Anlage: 4.2 - BS 17
	Auftraggeber: bayernets	Projekt-Nr: 42.7852
		Datum: 02.08.2021
		Maßstab: 1 : 50
	KLEINRAMMBOHRUNG	Bearbeiter: Cris/Bött/Mil

+ m NHN

BS 18

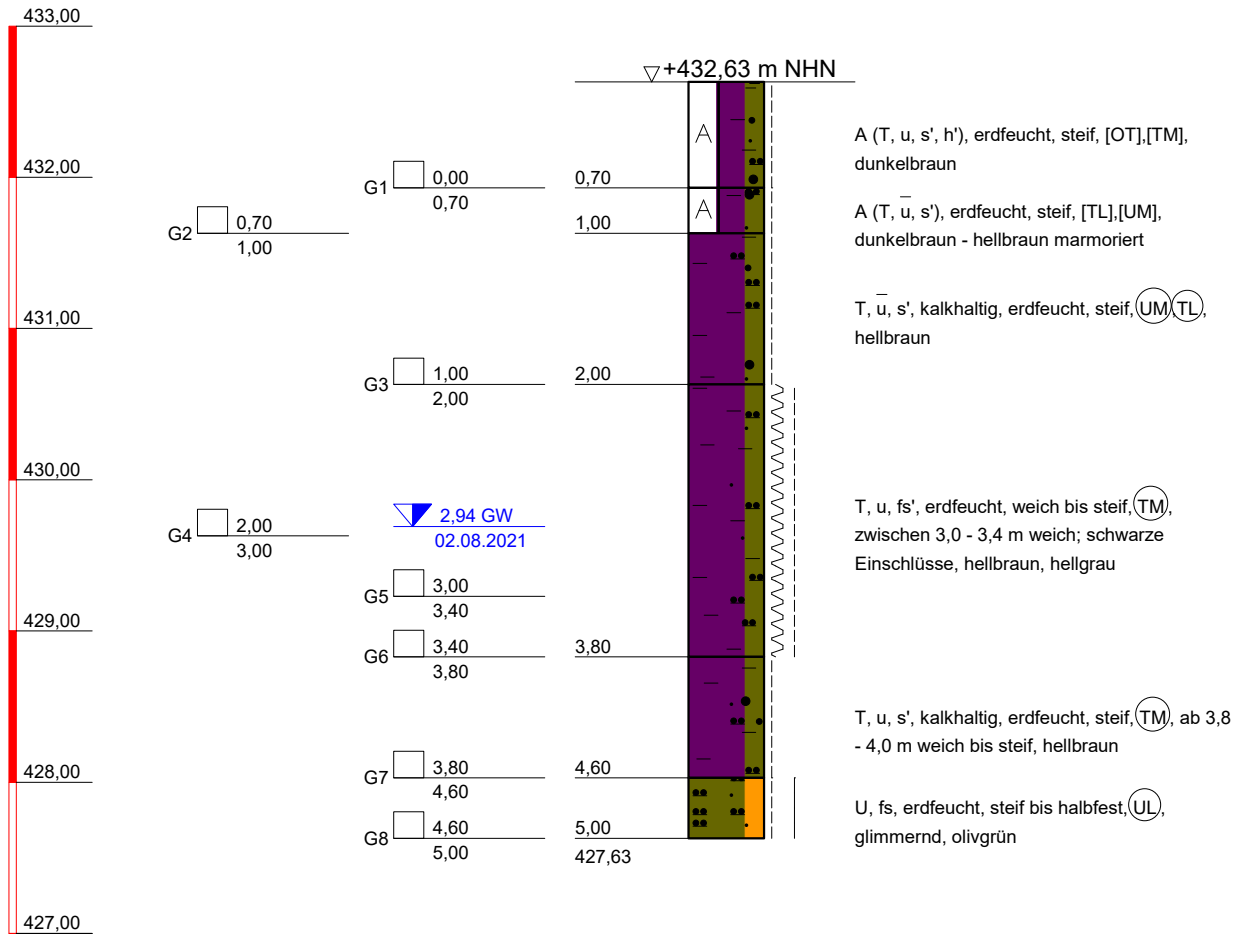

Solltiefe erreicht

 DR. SPANG Ingenieurgesellschaft f. Bauwesen Geologie und Umwelttechnik mbH	Bauvorhaben: WK 51 Gastransportleitung Wertingen - Kötz	Anlage: 4.2 - BS 18
	Auftraggeber: bayernets	Projekt-Nr: 42.7852
	KLEINRAMMBOHRUNG	Datum: 02.08.2021
		Maßstab: 1 : 50
		Bearbeiter: Cris/Bött/Mil

+ m NHN

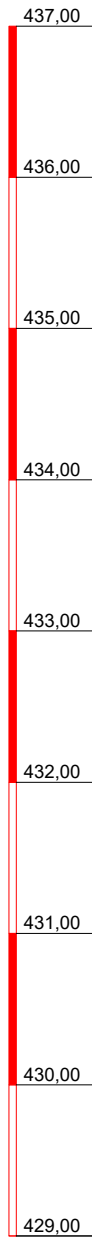

BS 19

▽+436,22 m NHN

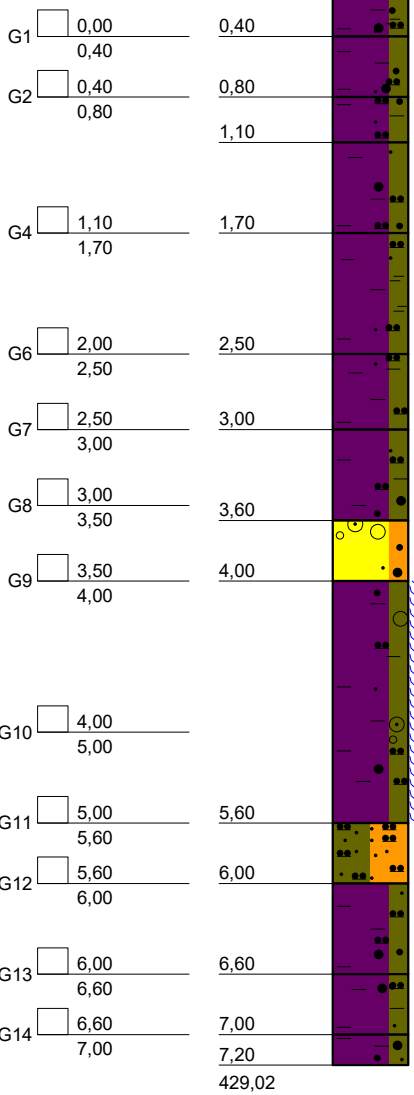

T, u, s, h', kalkhaltig, erdfeucht, steif, (TM)(OT), dunkelbraun

T, u, s', kalkhaltig, schwach feucht, halbfest, (UM)(TL), hellbraun

T, u, s, kalkhaltig, erdfeucht, halbfest, (TL), gerundet, braun

T, u, s, kalkhaltig, schwach feucht, halbfest, (TL), hellbraun

T, u, fs, h, erdfeucht, steif bis halbfest, (TM)(OT), ab 2,0 m steif, schwarze Einschlüsse, braun

T, u, fs', erdfeucht, steif, (TM), hellbraun

T, u, s', erdfeucht, steif, (TM)(SU), gerundet, 3,5 - 3,6 m fs, ms', u', braun - hellbraun

G, s, erdfeucht bis feucht, (GE), kantig, G= Flussskiese, hellbraun

T, u, s, g, nass, steif, (TM)(TL), g= Flussskiese, hellbraun

U, fs, erdfeucht, steif bis halbfest, (UL), hellbraun, olivgrün

T, u, s', kalkhaltig, erdfeucht, steif, (TL)(TM), hellbraun

T, u', s', stark kalkhaltig, schwach feucht, halbfest bis fest, (TM)(TA), blaugrau

T, u', s', stark kalkhaltig, schwach feucht, halbfest bis fest, (TA), türkis

kein weiterer Bohrfortschritt

DR. SPANG
Ingenieurgesellschaft f. Bauwesen
Geologie und Umwelttechnik mbH

Bauvorhaben:
WK 51 Gastransportleitung Wertingen - Kötz

Auftraggeber:
bayernets

KLEINRAMMBOHRUNG

Anlage: 4.2 - BS 19

Projekt-Nr: 42.7852

Datum: 02.08.2021

Maßstab: 1 : 50

Bearbeiter: Cris/Bött/Mil

+ m NHN

BS 20

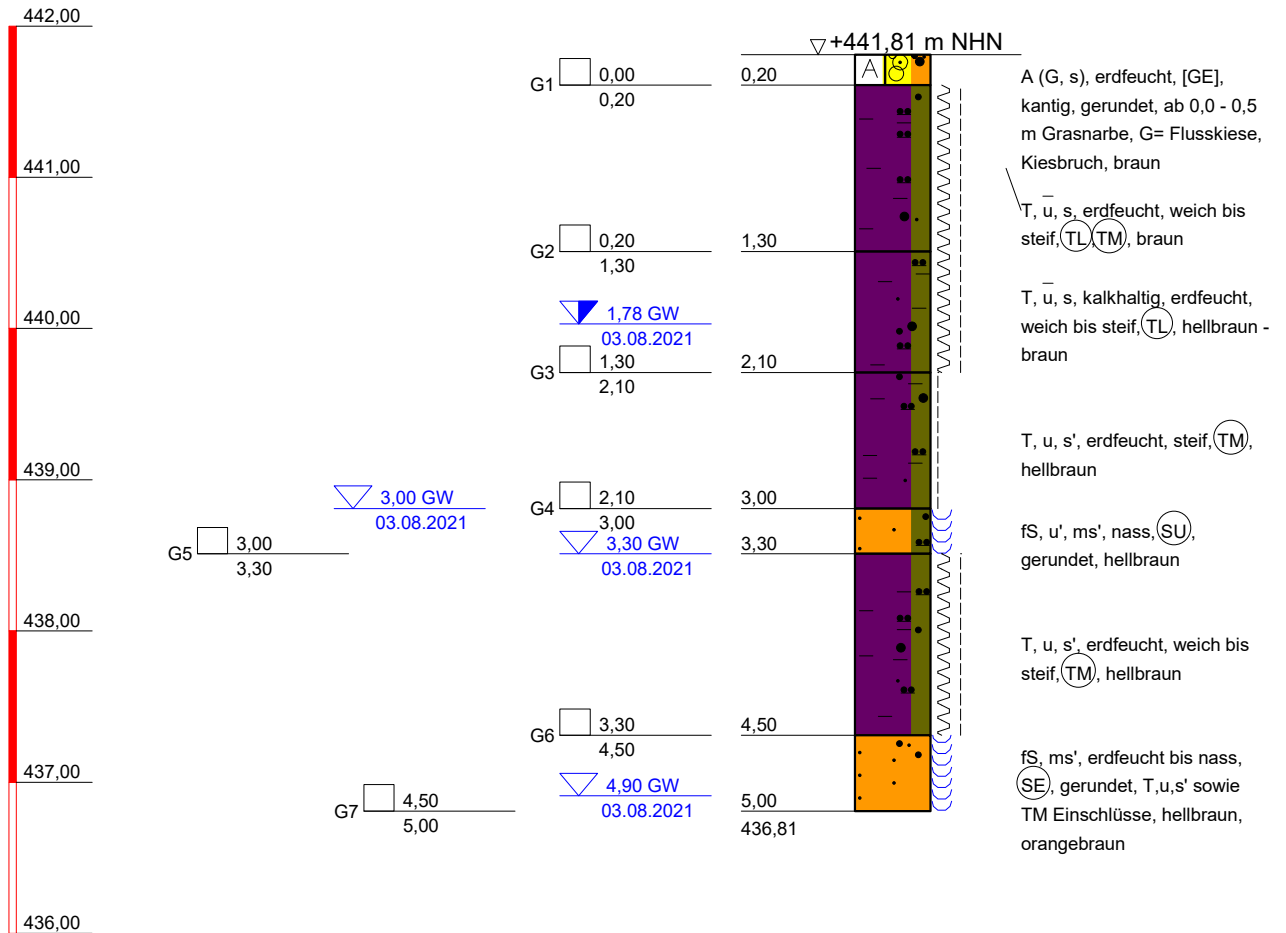

Solltiefe erreicht

 DR. SPANG Ingenieurgesellschaft f. Bauwesen Geologie und Umwelttechnik mbH	Bauvorhaben: WK 51 Gastransportleitung Wertingen - Kötz	Anlage: 4.2 - BS 20
	Auftraggeber: bayernets	Projekt-Nr: 42.7852
	KLEINRAMMBOHRUNG	Datum: 03.08.2021
		Maßstab: 1 : 50
		Bearbeiter: Cris/Bött/Mil

+ m NHN

BS 21

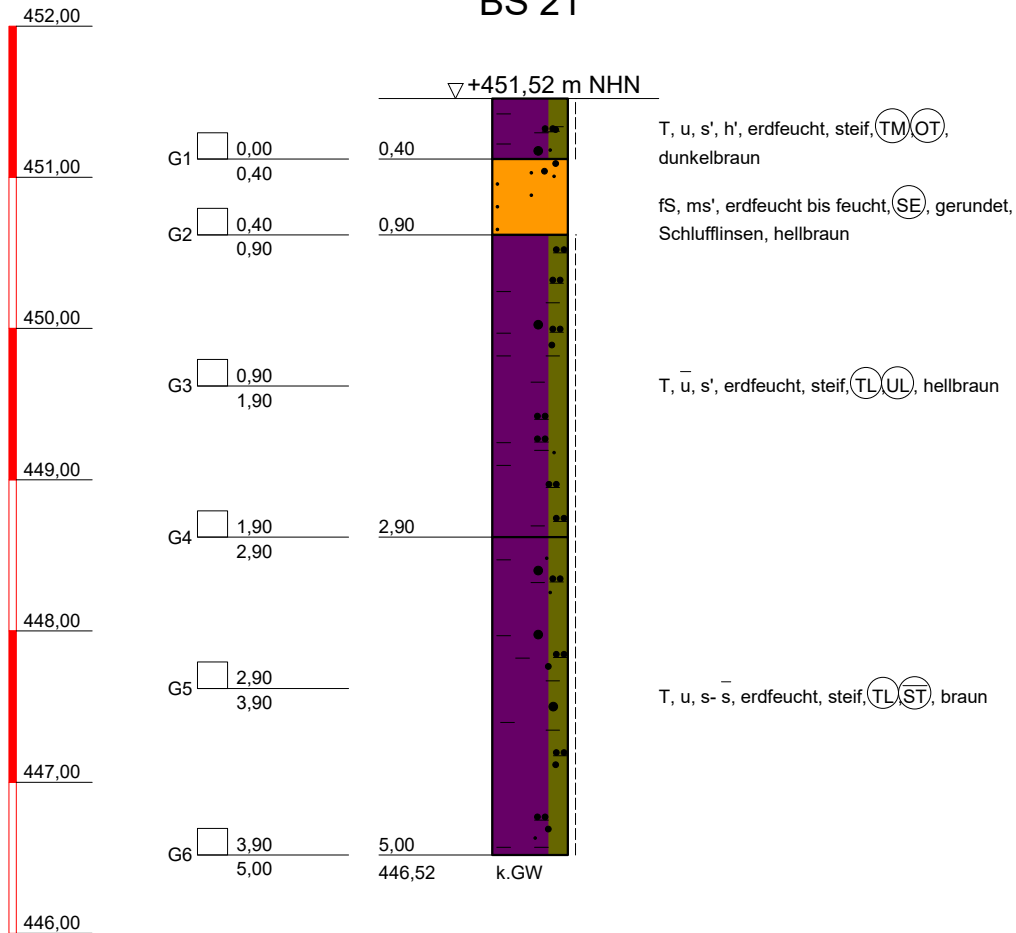

Solltiefe erreicht

 <p>DR. SPANG Ingenieurgesellschaft f. Bauwesen Geologie und Umwelttechnik mbH</p>	Bauvorhaben: WK 51 Gastransportleitung Wertingen - Kötz	Anlage: 4.2 - BS 21
	Auftraggeber: bayernets	Projekt-Nr: 42.7852
	KLEINRAMMBOHRUNG	Datum: 16.08.2021
		Maßstab: 1 : 50
		Bearbeiter: Cris/Bött/Paj

+ m NHN

BS 22

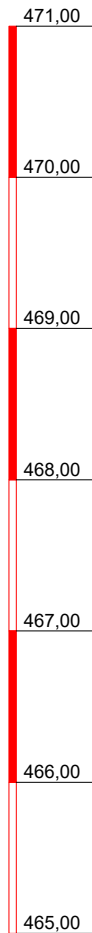

▽ +470,54 m NHN

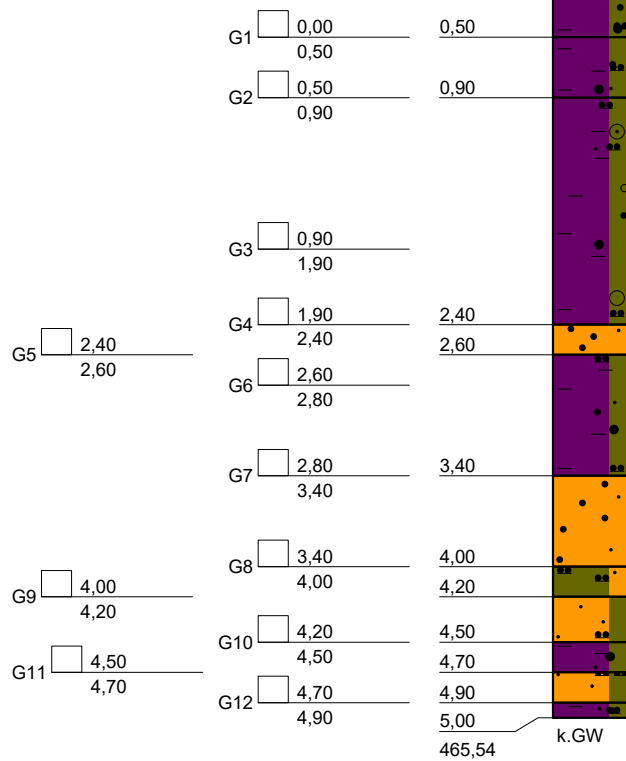

Solltiefe erreicht



Bauvorhaben:
WK 51 Gastransportleitung Wertingen - Kötz

Auftraggeber:
bayernets

KLEINRAMMBOHRUNG

Anlage: 4.2 - BS 22

Projekt-Nr: 42.7852

Datum: 17.08.2021

Maßstab: 1 : 50

Bearbeiter: Cris/Bött/Paj

+ m NHN

BS 23

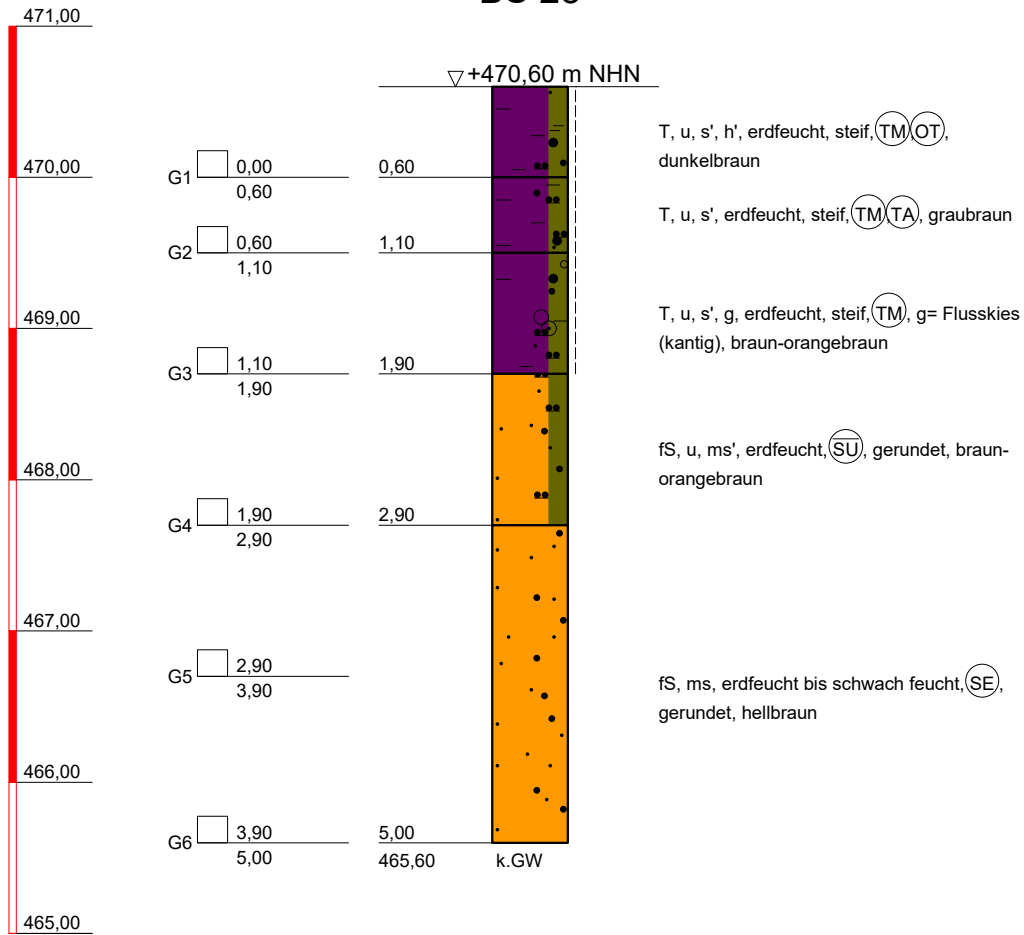

Solltiefe erreicht



DR. SPANG

Ingenieuresellschaft f. Bauwesen
Geologie und Umwelttechnik mbH

Bauvorhaben:
WK 51 Gastransportleitung Wertingen - Kötz

Auftraggeber:
bayernets

KLEINRAMMBOHRUNG

Anlage: 4.2 - BS 23

Projekt-Nr: 42.7852

Datum: 17.08.2021

Maßstab: 1 : 50

Bearbeiter: Cris/Bött/Paj

+ m NHN

BS 24

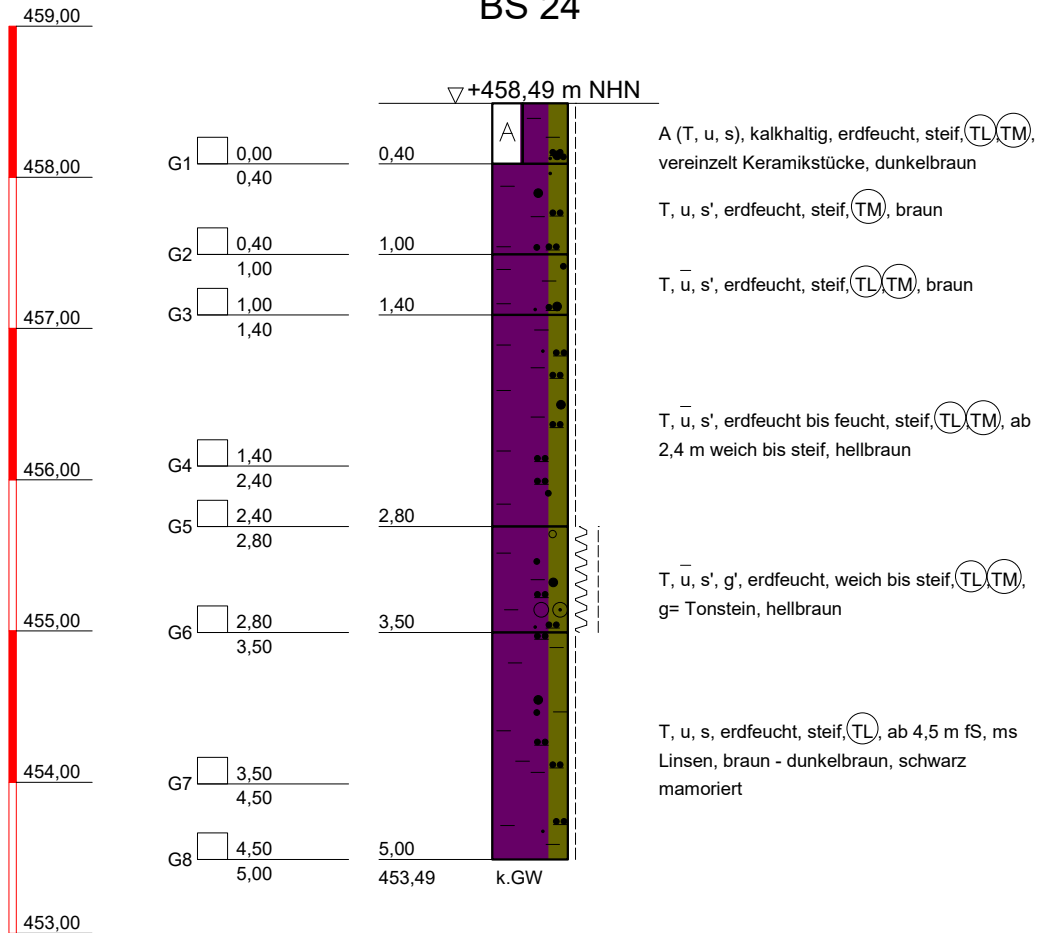

Solltiefe erreicht



DR. SPANG

Ingenieurgesellschaft f. Bauwesen
Geologie und Umwelttechnik mbH

Bauvorhaben:
WK 51 Gastransportleitung Wertingen - Kötz

Auftraggeber:
bayernets

KLEINRAMMBOHRUNG

Anlage: 4.2 - BS 24

Projekt-Nr: 42.7852

Datum: 03.08.2021

Maßstab: 1 : 50

Bearbeiter: Cris/Bött/Mil

+ m NHN

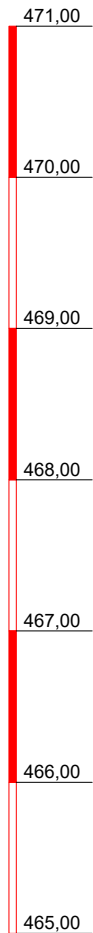

BS 25

▽+470,31 m NHN

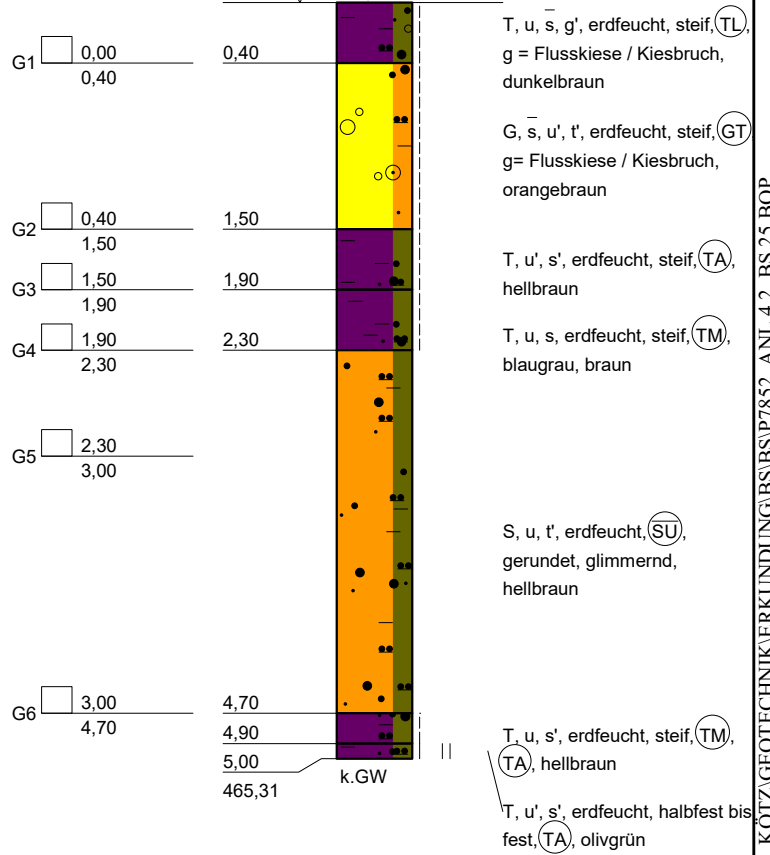

Solltiefe erreicht

DR. SPANG
Ingenieurgesellschaft f. Bauwesen
Geologie und Umwelttechnik mbH

Bauvorhaben:
WK 51 Gastransportleitung Wertingen - Kötz

Auftraggeber:
bayernets

KLEINRAMMBOHRUNG

Anlage: 4.2 - BS 25

Projekt-Nr: 42.7852

Datum: 03.08.2021

Maßstab: 1 : 50

Bearbeiter: Cris/Bött/Mil

+ m NHN

BS 26

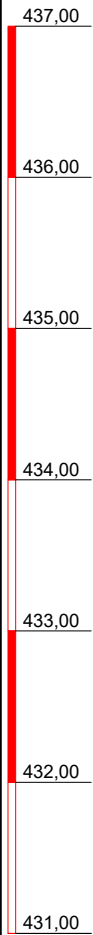

1,26 GW
10.08.2021

G2 0,40
0,60

1,00 GW
10.08.2021

G6 2,10
2,30

G8 2,50
2,80

G1 0,00
0,40

G3 0,60
1,00

G4 1,00
1,50

G5 1,50
2,10

G7 2,30
2,50

G9 2,80
3,20

G10 3,20
4,00

G11 4,00
4,50

G12 4,50
5,00

▽+436,81 m NHN

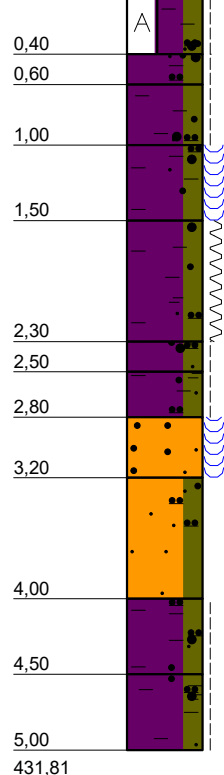

A (T, u, s), kalkhaltig, erdfeucht, steif, (ST), (TL), gerundet, bis 0,07 m Oberboden und Wurzelwerk, in Wechsellagerung mit T, u, s, h', von 0,07 - 0,15 m Kiesbruch, braun

T, u, s, erdfeucht, steif, (TL), (TM), dunkelbraun

T, u, s, erdfeucht, steif, (TL), (TM), hellbraun, zum Teil olivehellbraun

T, u, s', erdfeucht bis nass, steif, (TM), (SE), gerundet, in Wechsellagerung mit mS;fs, hellgraubraun

T, u', s, h', erdfeucht bis feucht, weich bis steif, (TM), (OT), ab 2,1 m steif, blaugrau

T, u', s, h', erdfeucht, steif, (OT), dunkelbraun-schwarz

T, u, s, h', kalkhaltig, erdfeucht, steif, (TL), (OT), blaugrau

mS, fs, kalkhaltig, nass, (SE), gerundet, grauhellbraun

fs, u, ms', kalkhaltig, feucht, (SU), (UL), gerundet, blaugrau

T, u, s, kalkhaltig, erdfeucht, steif, (SE), (TL), gerundet, in Wechsellagerung mit mS;fs, hellgrau-grau

T, u', s', h', kalkhaltig, erdfeucht, steif, (OT), zum Teil Torfeinschlüsse, blaugrau

Solltiefe erreicht



DR. SPANG

Ingenieurgesellschaft f. Bauwesen
Geologie und Umwelttechnik mbH

Bauvorhaben:
WK 51 Gastransportleitung Wertingen - Kötz

Auftraggeber:
bayernets

KLEINRAMMBOHRUNG

Anlage: 4.2 - BS 26

Projekt-Nr: 42.7852

Datum: 10.08.2021

Maßstab: 1 : 50

Bearbeiter: Cris/Bött/Paj

+ m NHN

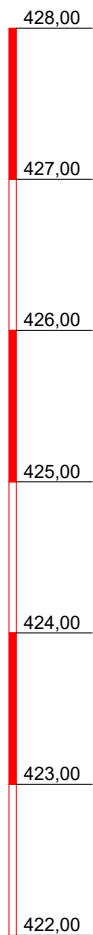

BS 27

▽ +427,10 m NHN

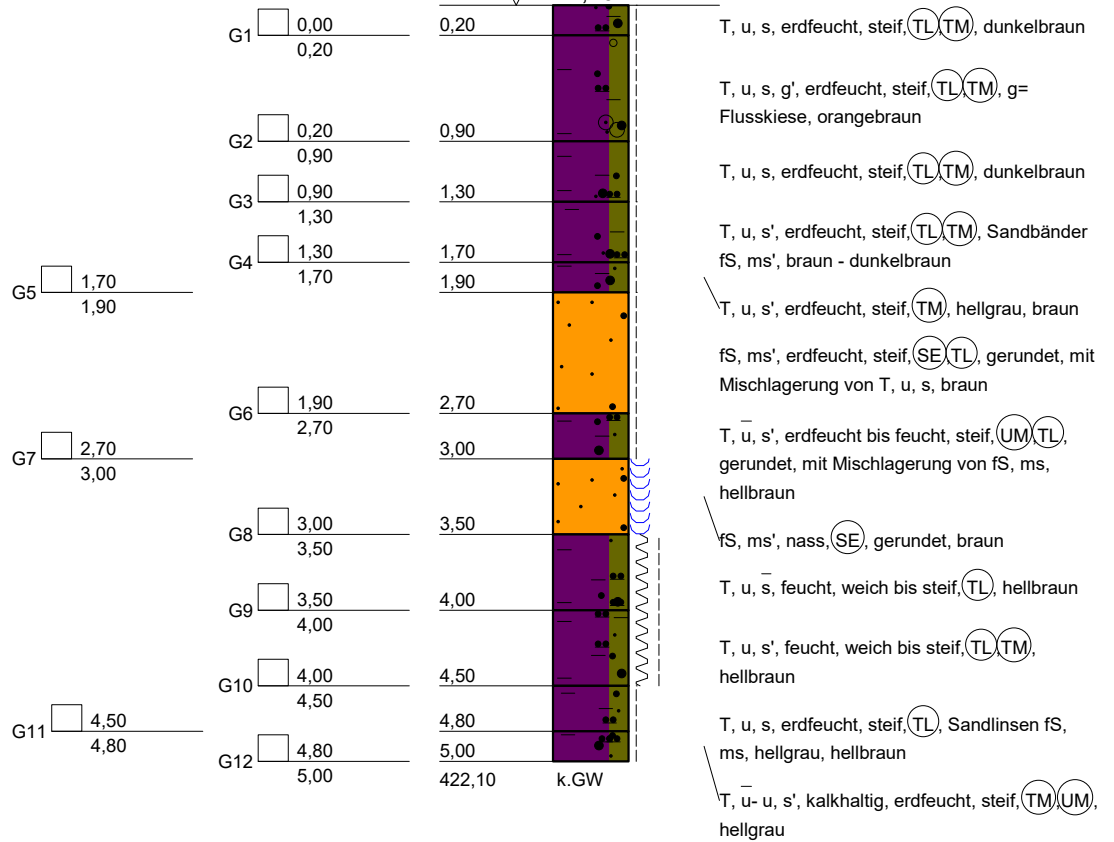

Solltiefe erreicht



DR. SPANG

Ingenieurgesellschaft f. Bauwesen
Geologie und Umwelttechnik mbH

Bauvorhaben:
WK 51 Gastransportleitung Wertingen - Kötz

Auftraggeber:
bayernets

KLEINRAMMBOHRUNG

Anlage: 4.2 - BS 27

Projekt-Nr: 42.7852

Datum: 04.08.2021

Maßstab: 1 : 50

Bearbeiter: Cris/Bött/Mil

+ m NHN

BS 28

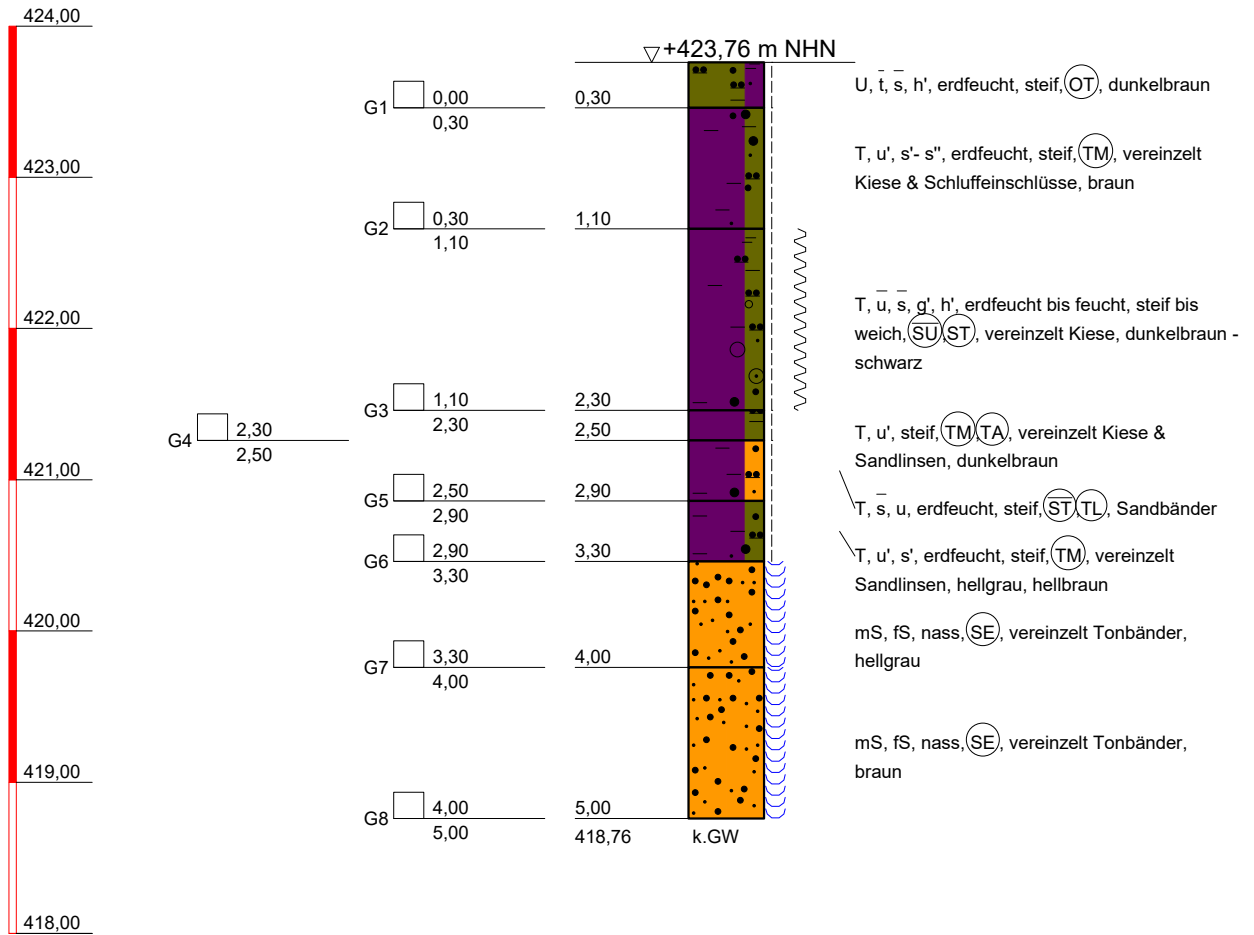

Solltiefe erreicht



DR. SPANG

Ingenieurgesellschaft f. Bauwesen
Geologie und Umwelttechnik mbH

Bauvorhaben:
WK 51 Gastransportleitung Wertingen - Kötz

Auftraggeber:
bayernets

KLEINRAMMBOHRUNG

Anlage: 4.2 - BS 28

Projekt-Nr: 42.7852

Datum: 04.08.2021

Maßstab: 1 : 50

Bearbeiter: Cris/Bött/Mil

+ m NHN

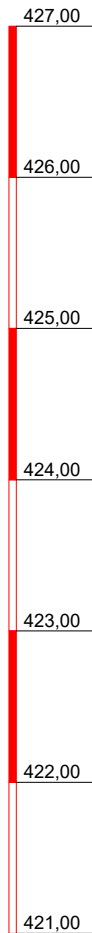

BS 29

▽+426,22 m NHN

G1	0,00 0,30	0,30
G2	0,30 1,00	1,00
G3	1,00 1,40	1,40
G4	1,40 2,00	2,00
<p>▽ 2,32 GW 19.10.2021</p>		
G5	2,00 3,00	3,00
G6	3,00 3,50	3,50
G7	3,50 4,50	4,50
G8	4,50 5,00	5,00

▽ 3,00 GW
19.10.2021

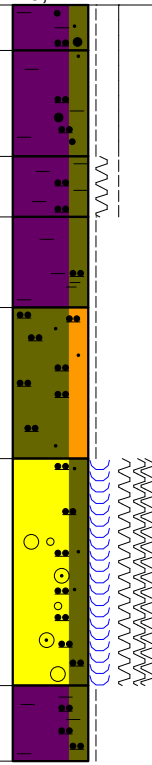

- T, u, s, erdfeucht, steif bis halbfest, (TL)(OT), dunkelbraun
- T, u, s', kalkhaltig, erdfeucht, steif bis halbfest, (TL), braun
- T, u, kalkhaltig, erdfeucht, weich bis steif, (TL)(TM), braun
- T, u, h, erdfeucht, steif, (OT), dunkelbraun, schwarz
- U, fs, stark kalkhaltig, erdfeucht, steif, (UL), blaugrau, hellbraun marmoriert
- G, u- u, fs, stark kalkhaltig, nass bis erdfeucht, weich bis breiig, (SU)(UL), gerundet, vereinzelt Flussskies, Kalkreste, grau- blaugrau
- T, u, stark kalkhaltig, erdfeucht, steif, (UL)(UM), Pflanzenreste, grau

Solltiefe erreicht



DR. SPANG

Ingenieurgesellschaft f. Bauwesen
Geologie und Umwelttechnik mbH

Bauvorhaben:
WK 51 Gastransportleitung Wertingen - Kötz

Auftraggeber:
bayernets

KLEINRAMMBOHRUNG

Anlage: 4.2 - BS 29

Projekt-Nr: 42.7852

Datum: 19.10.2021

Maßstab: 1 : 50

Bearbeiter: Cris/Bött/Thi

+ m NHN

BS 30

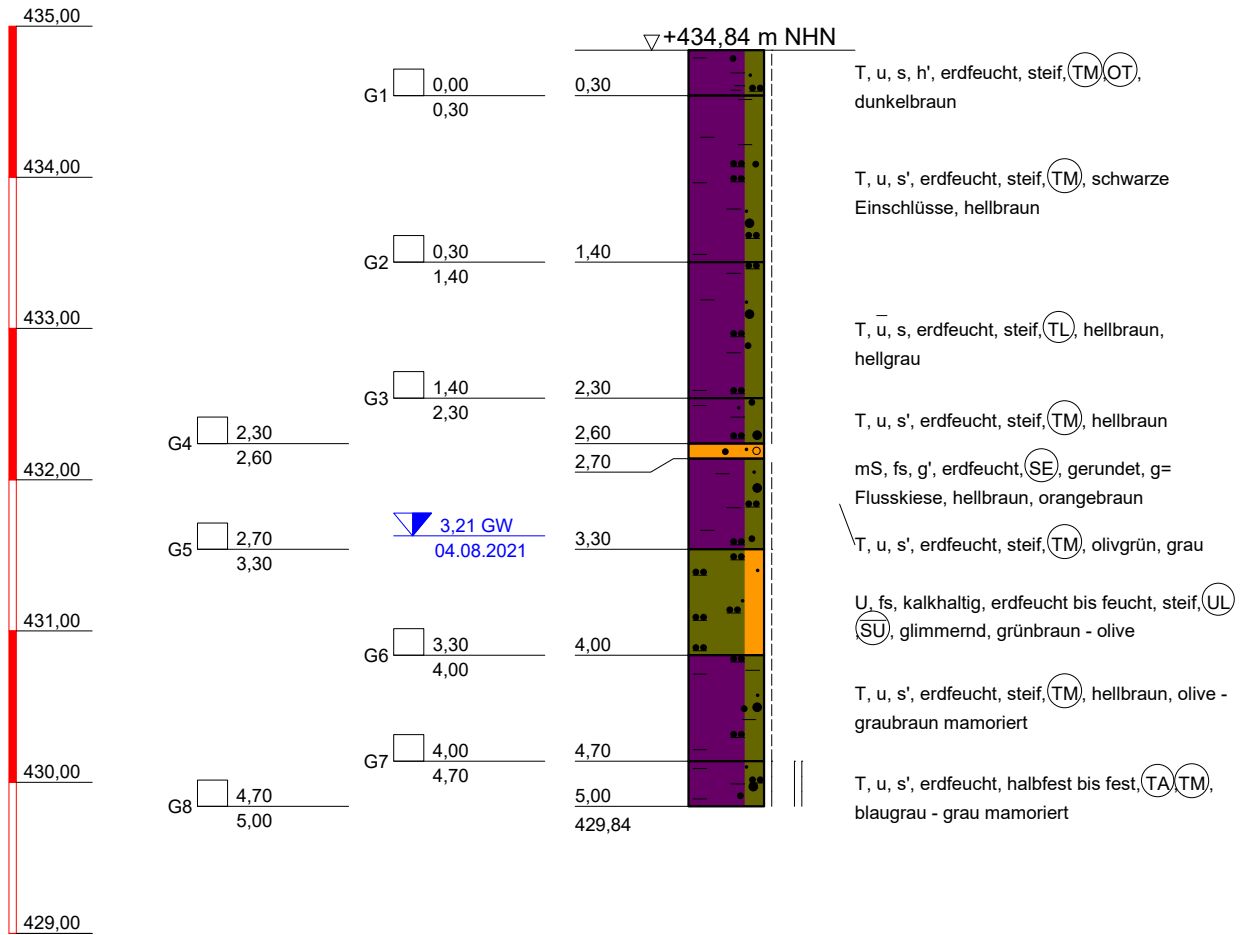

Solltiefe erreicht



DR. SPANG

Ingenieurgesellschaft f. Bauwesen
Geologie und Umwelttechnik mbH

Bauvorhaben:
WK 51 Gastransportleitung Wertingen - Kötz

Auftraggeber:
bayernets

KLEINRAMMBOHRUNG

Anlage: 4.2 - BS 30

Projekt-Nr: 42.7852

Datum: 04.08.2021

Maßstab: 1 : 50

Bearbeiter: Cris/Bött/Mil

+ m NHN

BS 31

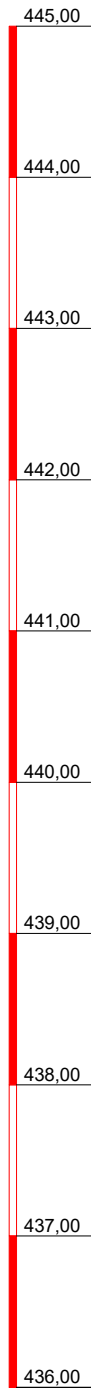

▽+444,79 m NHN

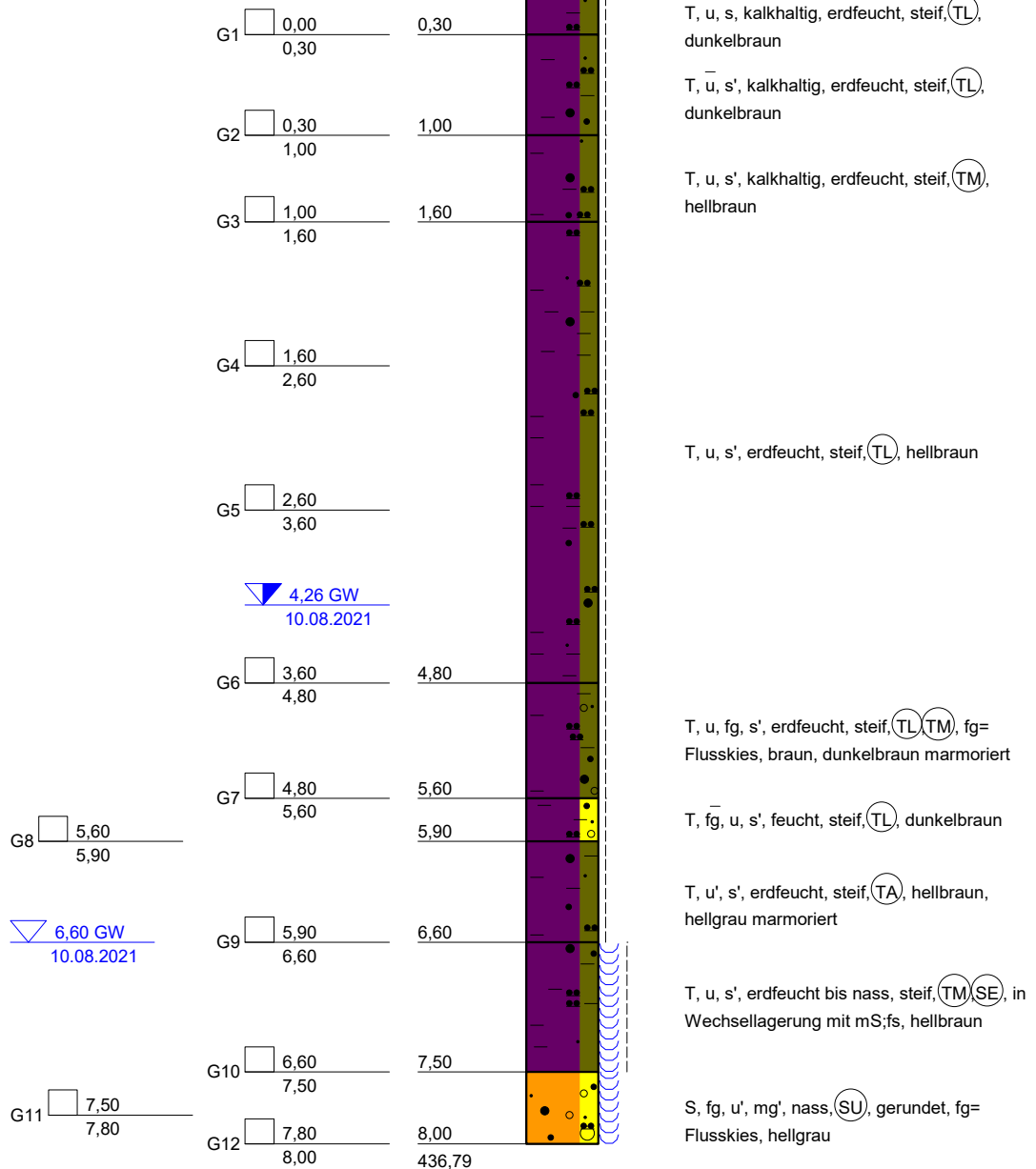

Solltiefe erreicht



DR. SPANG

Ingenieurgesellschaft f. Bauwesen
Geologie und Umwelttechnik mbH

Bauvorhaben:
WK 51 Gastransportleitung Wertingen - Kötz

Auftraggeber:
bayernets

KLEINRAMMBOHRUNG

Anlage: 4.2 - BS 31

Projekt-Nr: 42.7852

Datum: 10.08.2021

Maßstab: 1 : 50

Bearbeiter: Cris/Bött/Paj

+ m NHN

BS 32

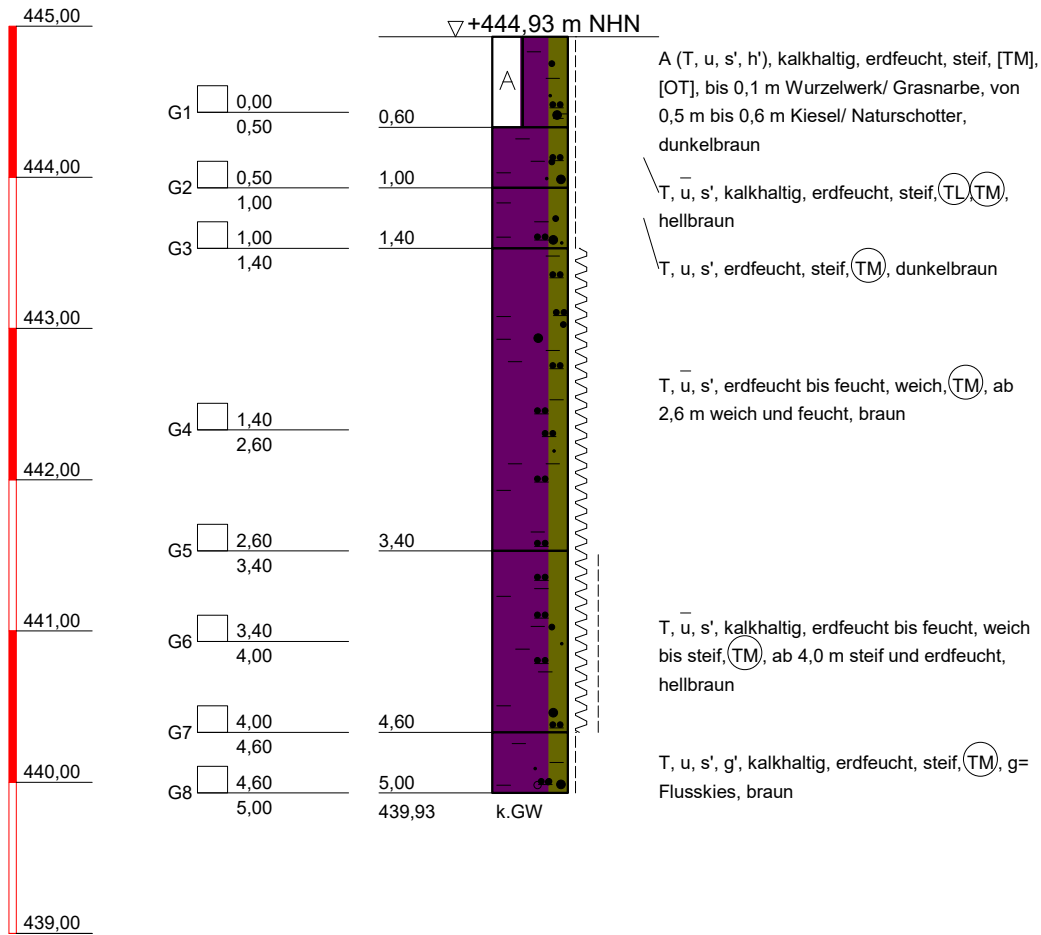

Solltiefe erreicht



DR. SPANG

Ingenieuresellschaft f. Bauwesen
Geologie und Umwelttechnik mbH

Bauvorhaben:
WK 51 Gastransportleitung Wertingen - Kötz

Auftraggeber:
bayernets

KLEINRAMMBOHRUNG

Anlage: 4.2 - BS 32

Projekt-Nr: 42.7852

Datum: 13.08.2021

Maßstab: 1 : 50

Bearbeiter: Cris/Bött/Paj

+ m NHN

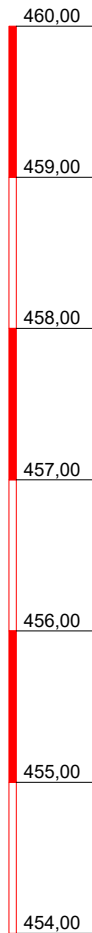

BS 33

▽+459,14 m NHN

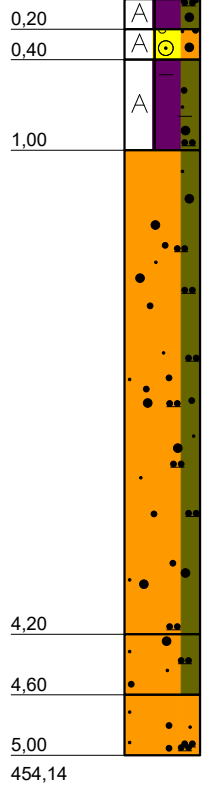
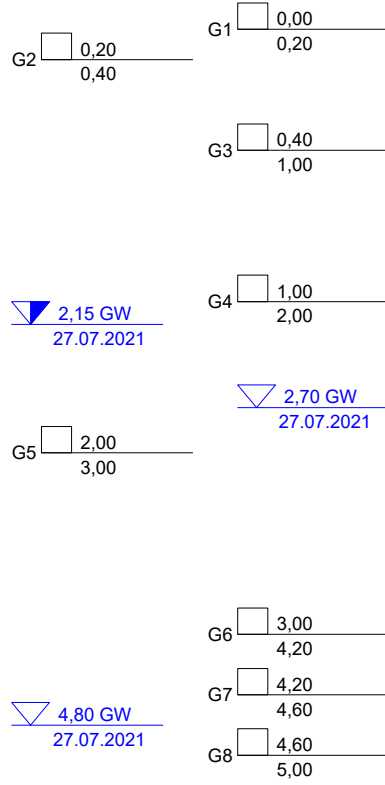

- A (T, u, s'), kalkhaltig, erdfeucht, steif, [TL], [TM], 0,0 - 0,05 m Wurzelwerk, braun
- A (G, s), kalkhaltig, erdfeucht, (A) kantig, G= Felsbruch, Flusskiese, Schlacke, schwarz
- A (T, u, s), kalkhaltig, erdfeucht, steif, [TM], braun
- S, u', erdfeucht bis feucht, (SU) gerundet, glimmernd, ab 2,0 m feucht, ab 2,7 m nass, hellbraun
- S, u, erdfeucht bis feucht, steif, (SU)(TL) gerundet, in Wechsellagerung mit T, s*, u, hellbraun
- fS, ms, u- u', erdfeucht bis feucht, (SU)(SU) gerundet, hellbraun

▽ 2,15 GW
27.07.2021

▽ 2,70 GW
27.07.2021

▽ 4,80 GW
27.07.2021

Solltiefe erreicht

 DR. SPANG Ingenieurgesellschaft f. Bauwesen Geologie und Umwelttechnik mbH	Bauvorhaben: WK 51 Gastransportleitung Wertingen - Kötz	Anlage: 4.2 - BS 33
	Auftraggeber: bayernets	Projekt-Nr: 42.7852
	KLEINRAMMBOHRUNG	Datum: 27.07.2021
		Maßstab: 1 : 50
		Bearbeiter: Cris/Bött/Mil

+ m NHN

BS 34

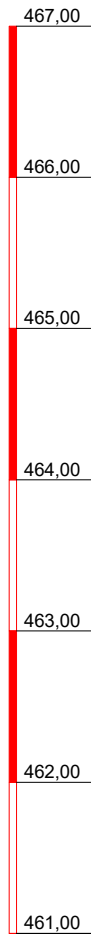

▽ +466,85 m NHN

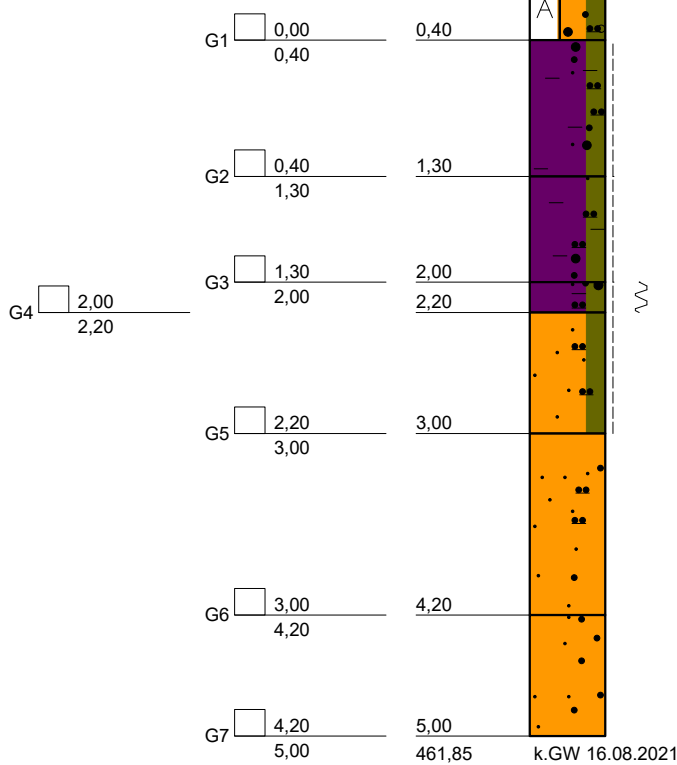

Solltiefe erreicht



DR. SPANG

Ingenieurgesellschaft f. Bauwesen
Geologie und Umwelttechnik mbH

Bauvorhaben:
WK 51 Gastransportleitung Wertingen - Kötz

Auftraggeber:
bayernets

KLEINRAMMBOHRUNG

Anlage: 4.2 - BS 34

Projekt-Nr: 42.7852

Datum: 16.08.2021

Maßstab: 1 : 50

Bearbeiter: Cris/Bött/Paj

+ m NHN

BS 35

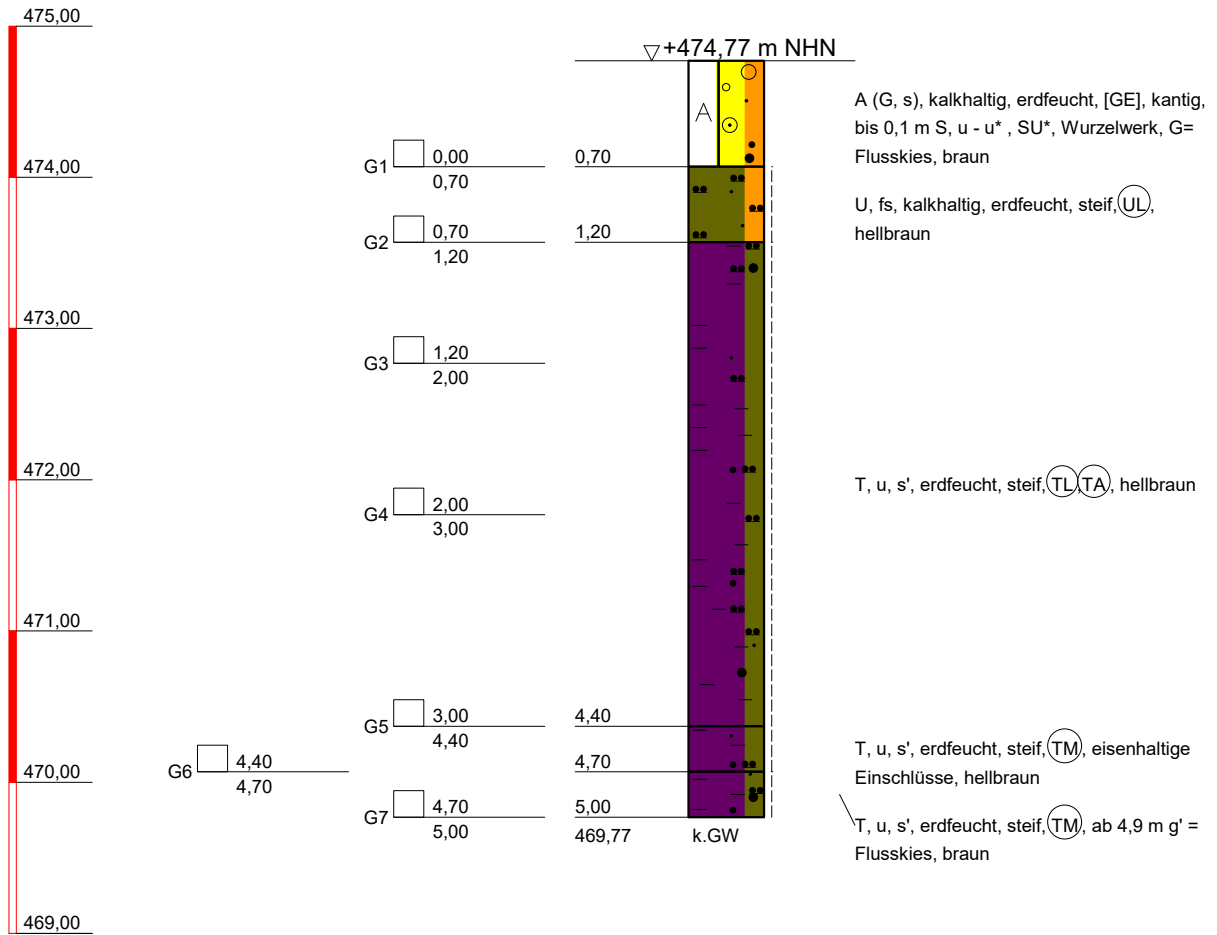

Solltiefe erreicht



DR. SPANG

Ingenieurgesellschaft f. Bauwesen
Geologie und Umwelttechnik mbH

Bauvorhaben:
WK 51 Gastransportleitung Wertingen - Kötz

Auftraggeber:
bayernets

KLEINRAMMBOHRUNG

Anlage: 4.2 - BS 35

Projekt-Nr: 42.7852

Datum: 16.08.2021

Maßstab: 1 : 50

Bearbeiter: Cris/Bött/Paj

+ m NHN

BS 36

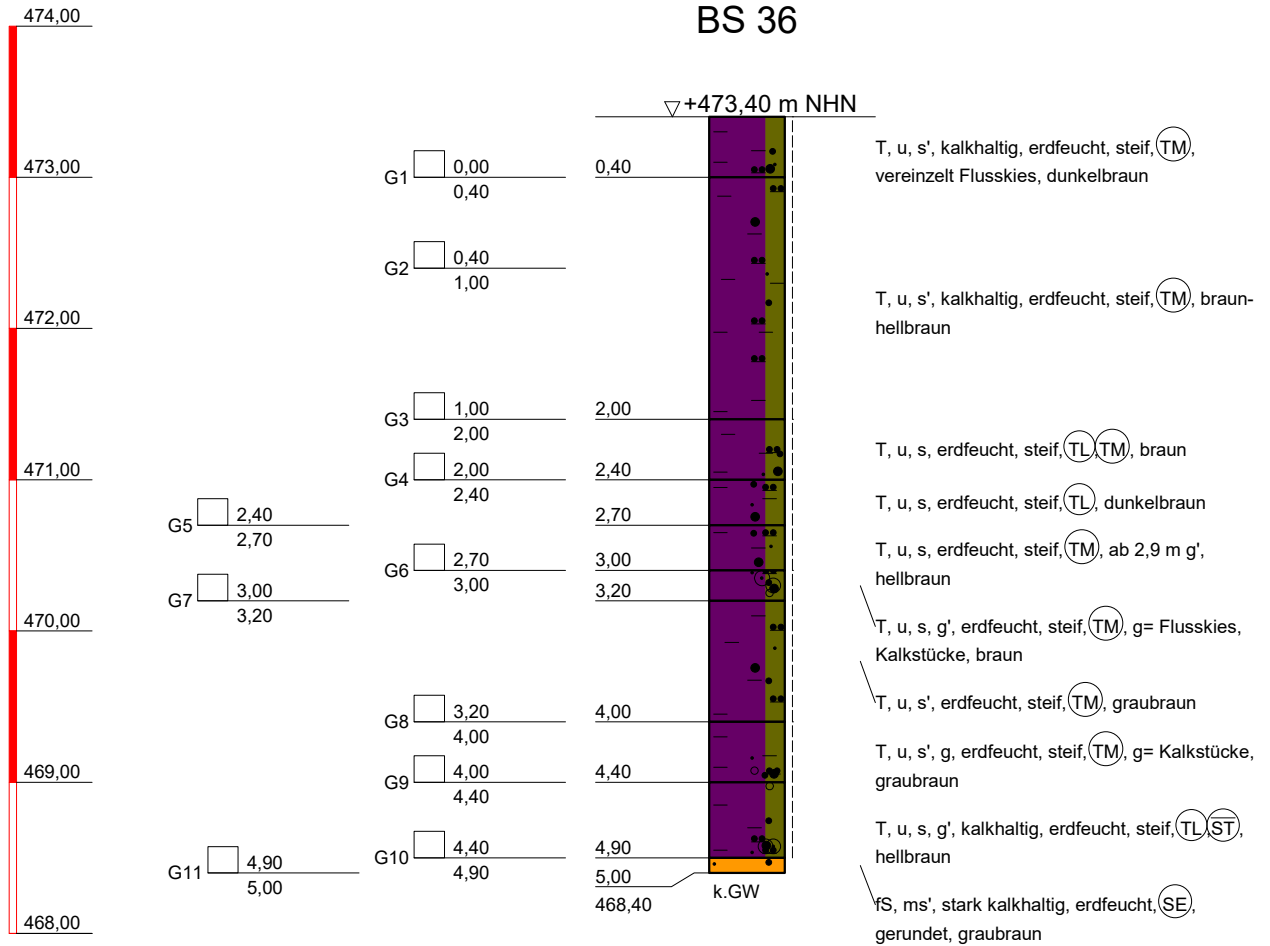

Solltiefe erreicht



DR. SPANG

Ingenieurgesellschaft f. Bauwesen
Geologie und Umwelttechnik mbH

Bauvorhaben:
WK 51 Gastransportleitung Wertingen - Kötz

Auftraggeber:
bayernets

KLEINRAMMBOHRUNG

Anlage: 4.2 - BS 36

Projekt-Nr: 42.7852

Datum: 16.08.2021

Maßstab: 1 : 50

Bearbeiter: Cris/Bött/Paj

+ m NHN

BS 37

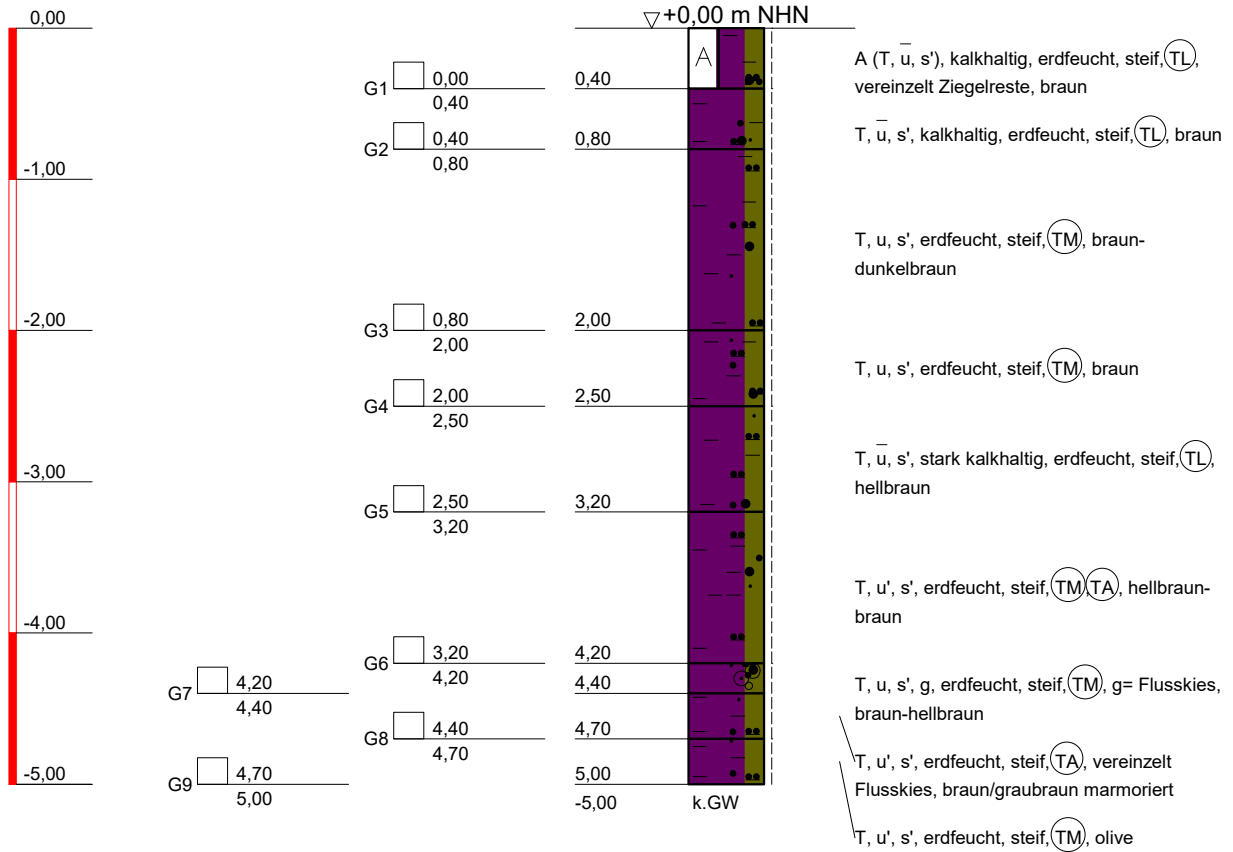

Solltiefe erreicht



DR. SPANG

Ingenieurgesellschaft f. Bauwesen
Geologie und Umwelttechnik mbH

Bauvorhaben:
WK 51 Gastransportleitung Wertingen - Kötz

Auftraggeber:
bayernets

KLEINRAMMBOHRUNG

Anlage: 4.2 - BS 37

Projekt-Nr: 42.7852

Datum: 16.08.2021

Maßstab: 1 : 50

Bearbeiter: Cris/Bött/Paj

+ m NHN

BS 38

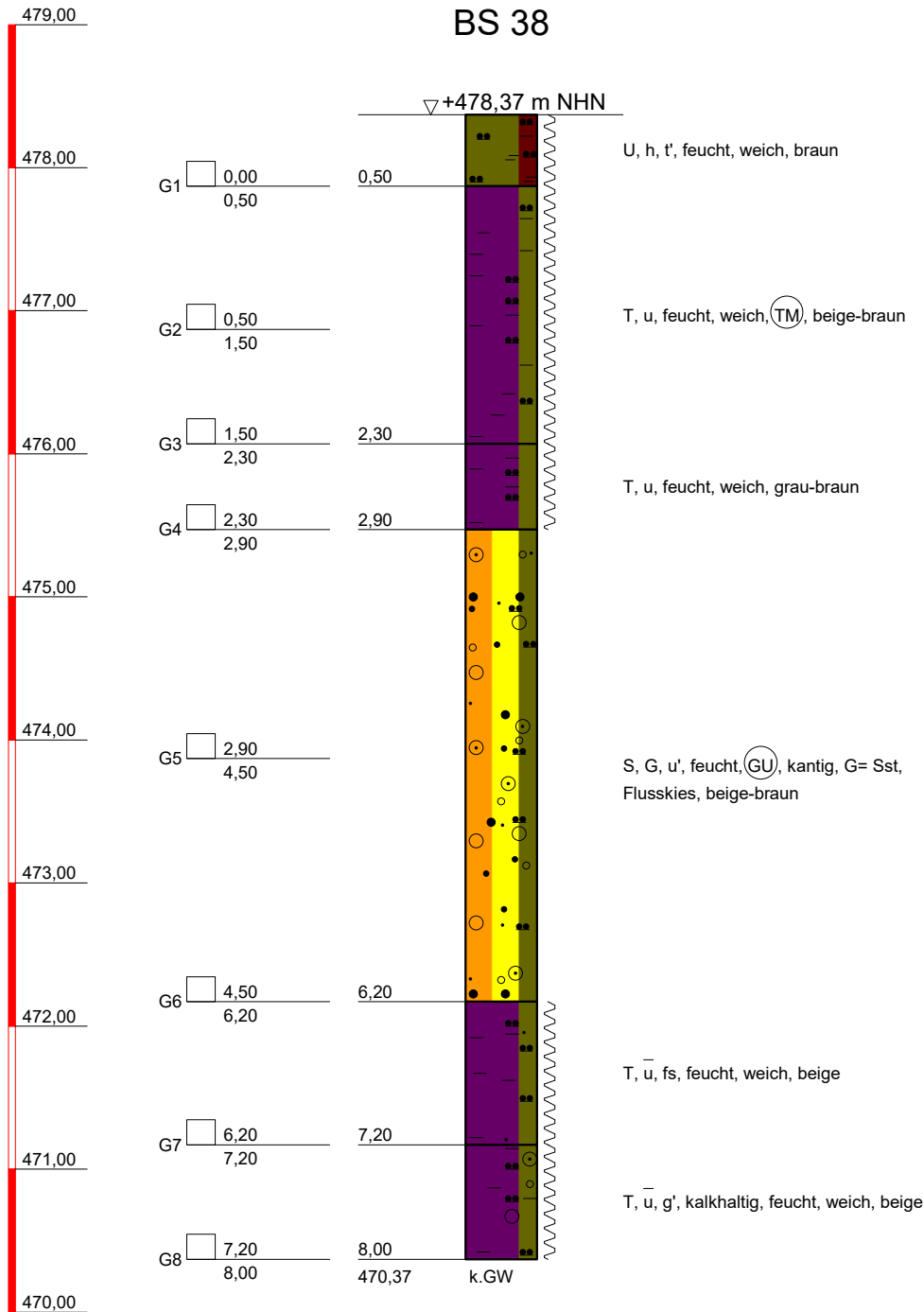

Solltiefe erreicht



DR. SPANG

Ingenieuresellschaft f. Bauwesen
Geologie und Umwelttechnik mbH

Bauvorhaben:
WK 51 Gastranspotleitung Wertingen - Kötz

Auftraggeber:
bayernets

KLEINRAMMBOHRUNG

Anlage: 4.2 - BS 38

Projekt-Nr: 42.7852

Datum: 18.11.2021

Maßstab: 1 : 50

Bearbeiter: Kok/Thi

+ m NHN

BS 39

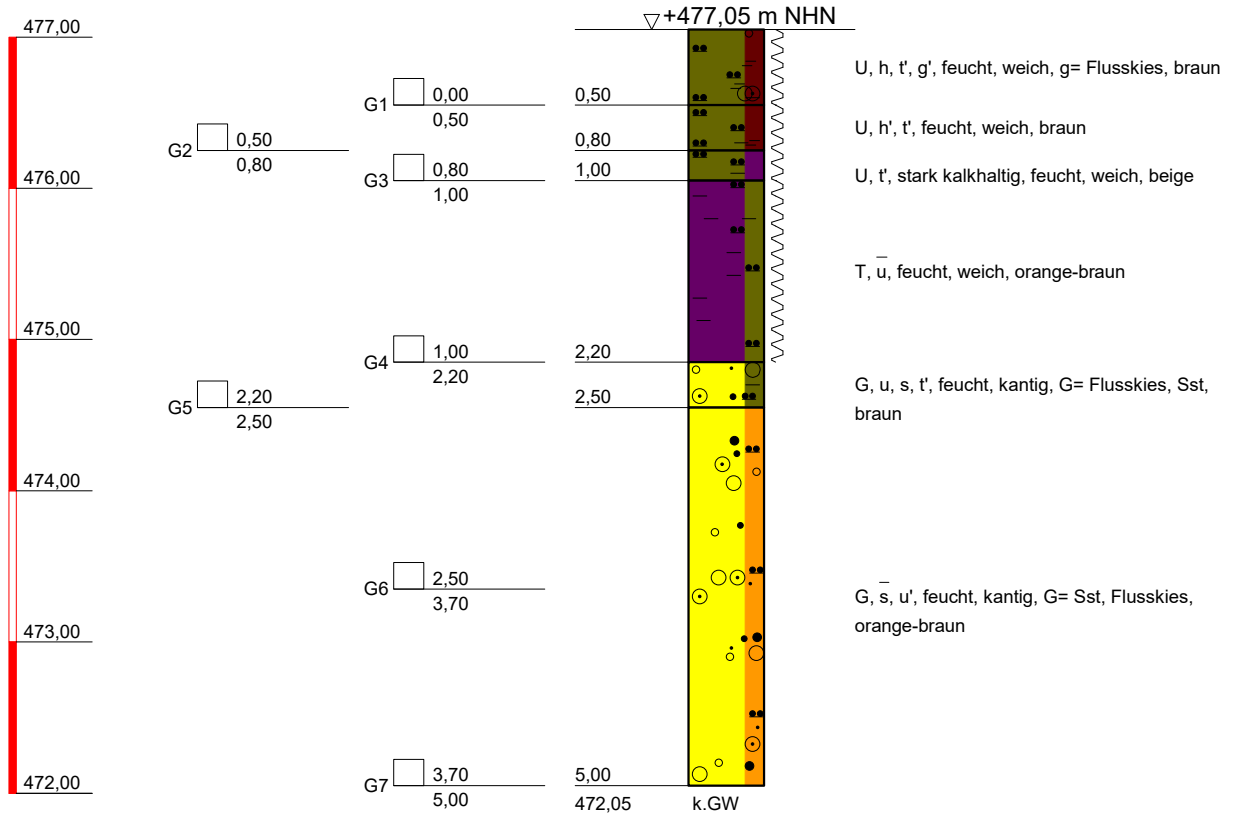

Solltiefe erreicht



DR. SPANG

Ingenieurgesellschaft f. Bauwesen
Geologie und Umwelttechnik mbH

Bauvorhaben:
WK 51 Gastranspotleitung Wertingen - Kötz

Auftraggeber:
bayernets

KLEINRAMMBOHRUNG

Anlage: 4.2 - BS 39

Projekt-Nr: 42.7852

Datum: 16.11.2021

Maßstab: 1 : 50

Bearbeiter: Kok/Thi

+ m NHN

BS 40

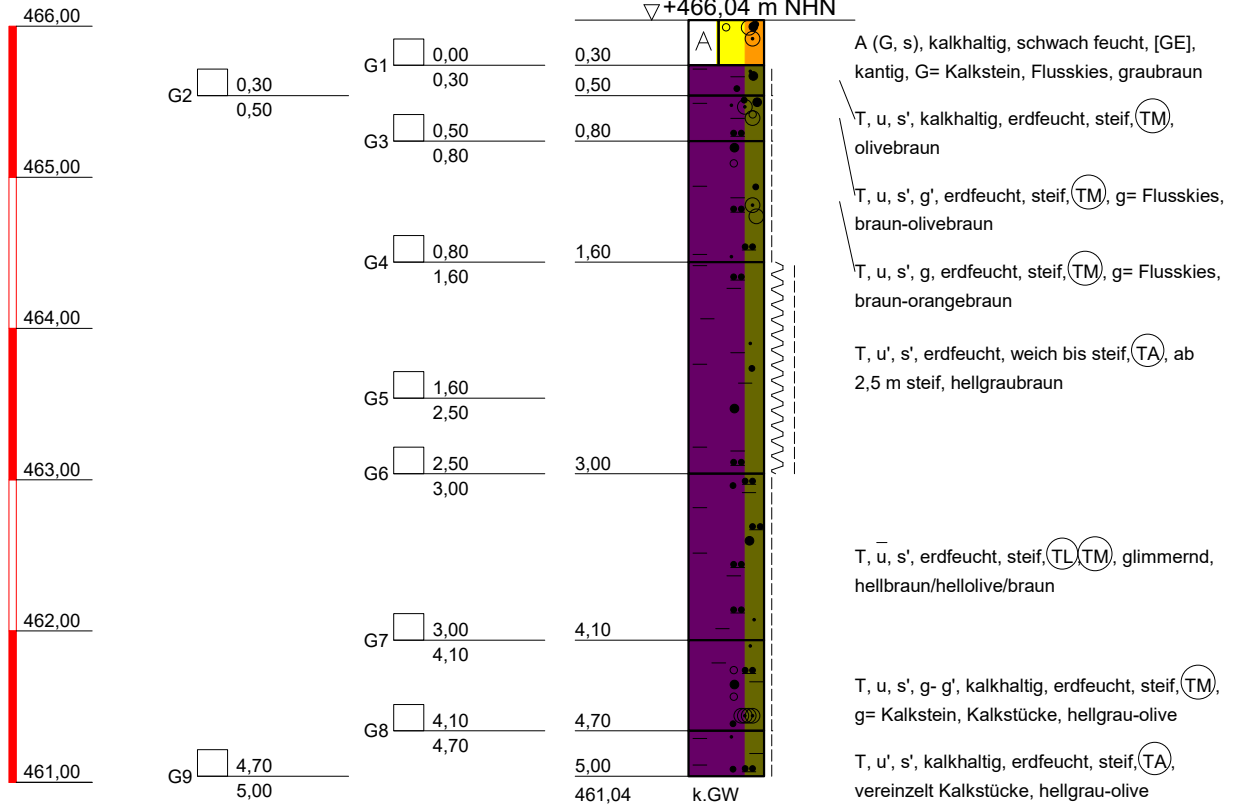

Solltiefe erreicht



DR. SPANG

Ingenieurgesellschaft f. Bauwesen
Geologie und Umwelttechnik mbH

Bauvorhaben:
WK 51 Gastransportleitung Wertingen - Kötz

Auftraggeber:
bayernets

KLEINRAMMBOHRUNG

Anlage: 4.2 - BS 40

Projekt-Nr: 42.7852

Datum: 16.08.2021

Maßstab: 1 : 50

Bearbeiter: Cris/Bött/Paj

+ m NHN

BS 41

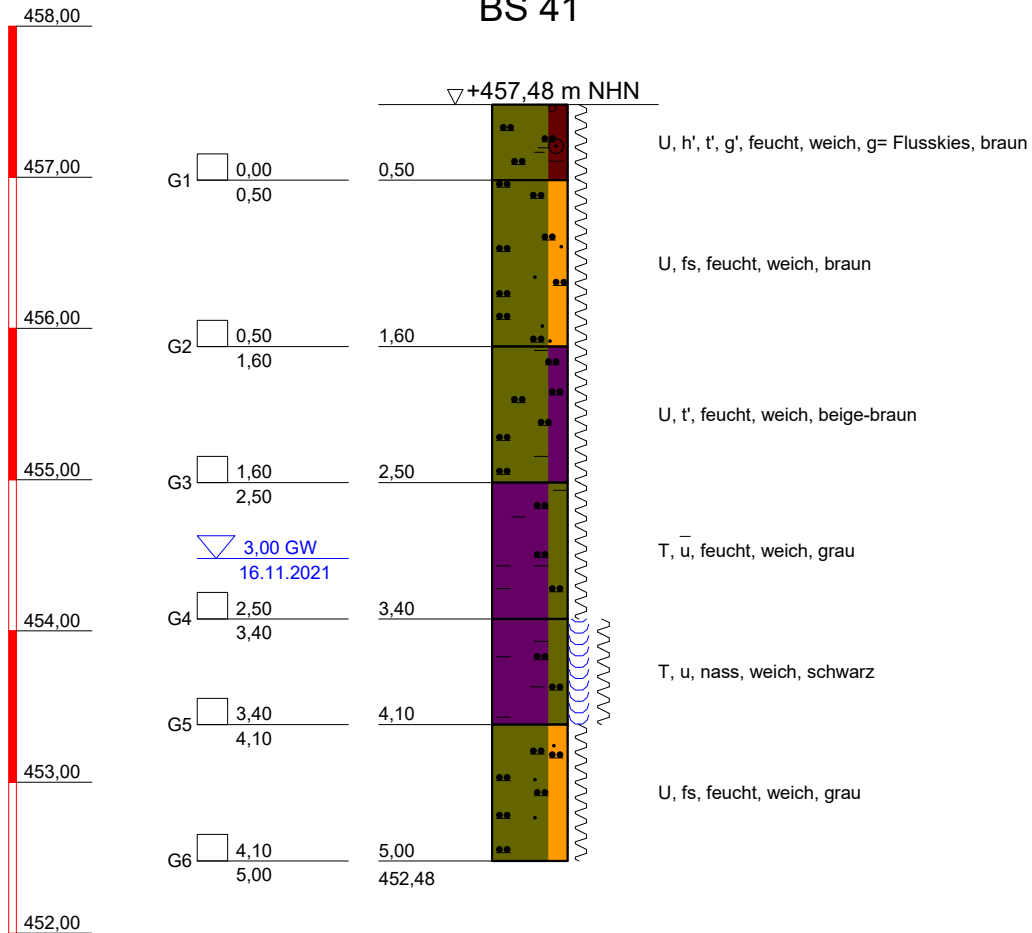

Solltiefe erreicht



DR. SPANG

Ingenieurgesellschaft f. Bauwesen
Geologie und Umwelttechnik mbH

Bauvorhaben:
WK 51 Gastransportleitung Wertingen - Kötz

Auftraggeber:
bayernets

KLEINRAMMBOHRUNG

Anlage: 4.2 - BS 41

Projekt-Nr: 42.7852

Datum: 16.11.2021

Maßstab: 1 : 50

Bearbeiter: Kok/Thi

+ m NHN

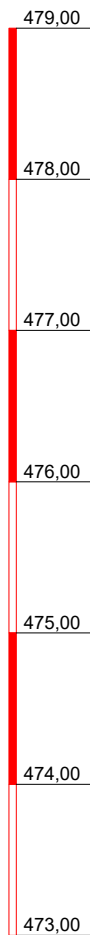

BS 42

▽ +478,10 m NHN

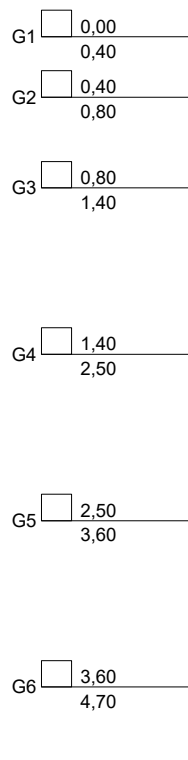

- T, u, s', erdfeucht, steif, (TL), braun
- T, u, s', erdfeucht, steif, (TL), hellbraun
- T, u, s', erdfeucht, steif, (TM), braun
- S, mg, u', fg', erdfeucht, (GU), gerundet, kantig, in Wechsellagerung mit S:g, g= Flussskies, Kiesbänder, hellbraun
- T, u, s', feucht, weich, (TM), hellbraun

Solltiefe erreicht



DR. SPANG

Ingenieurgesellschaft f. Bauwesen
Geologie und Umwelttechnik mbH

Bauvorhaben:
WK 51 Gastransportleitung Wertingen - Kötz

Auftraggeber:
bayernets

KLEINRAMMBOHRUNG

Anlage: 4.2 - BS 42

Projekt-Nr: 42.7852

Datum: 17.08.2021

Maßstab: 1 : 50

Bearbeiter: Cris/Bött/Paj

+ m NHN

BS 43

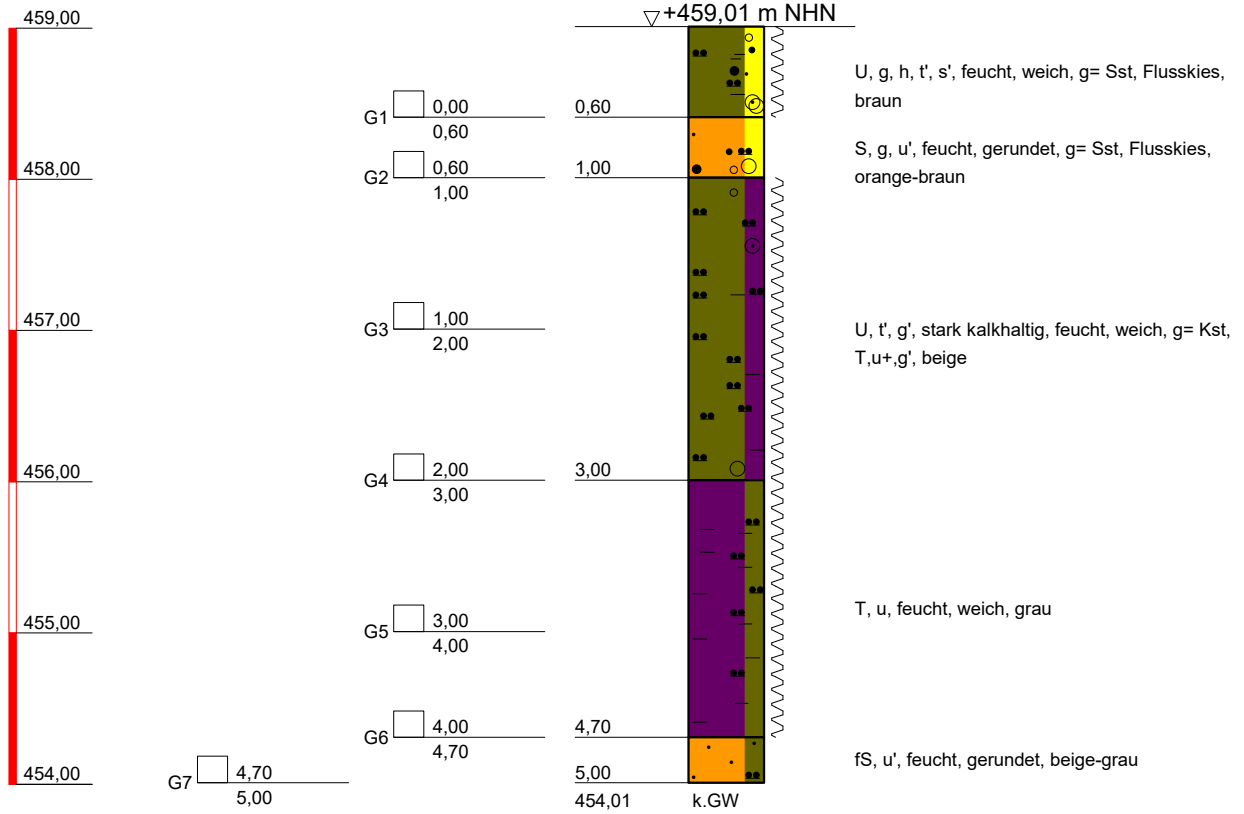

Solltiefe erreicht



DR. SPANG

Ingenieurgesellschaft f. Bauwesen
Geologie und Umwelttechnik mbH

Bauvorhaben:
WK 51 Gastranspotleitung Wertingen - Kötz

Auftraggeber:
bayernets

KLEINRAMMBOHRUNG

Anlage: 4.2 - BS 43

Projekt-Nr: 42.7852

Datum: 16.11.2021

Maßstab: 1 : 50

Bearbeiter: Kok/Thi

+ m NHN

BS 44

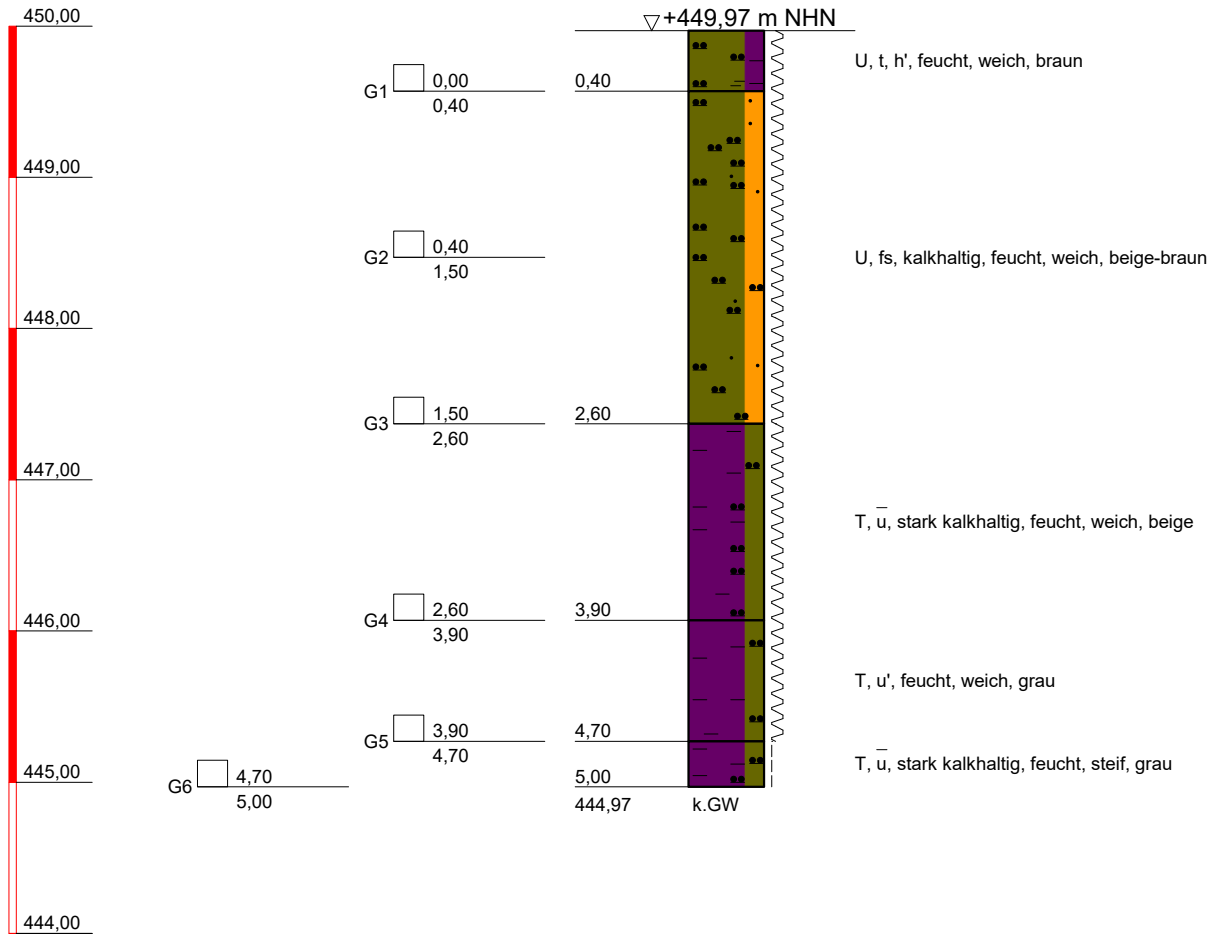

Solltiefe erreicht



DR. SPANG

Ingenieurgesellschaft f. Bauwesen
Geologie und Umwelttechnik mbH

Bauvorhaben:
WK 51 Gastranspotleitung Wertingen - Kötz

Auftraggeber:
bayernets

KLEINRAMMBOHRUNG

Anlage: 4.2 - BS 44

Projekt-Nr: 42.7852

Datum: 16.11.2021

Maßstab: 1 : 50

Bearbeiter: Kok/Thi

+ m NHN

BS 45

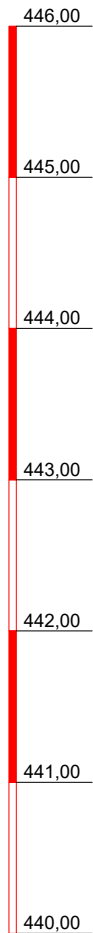

▽+445,74 m NHN

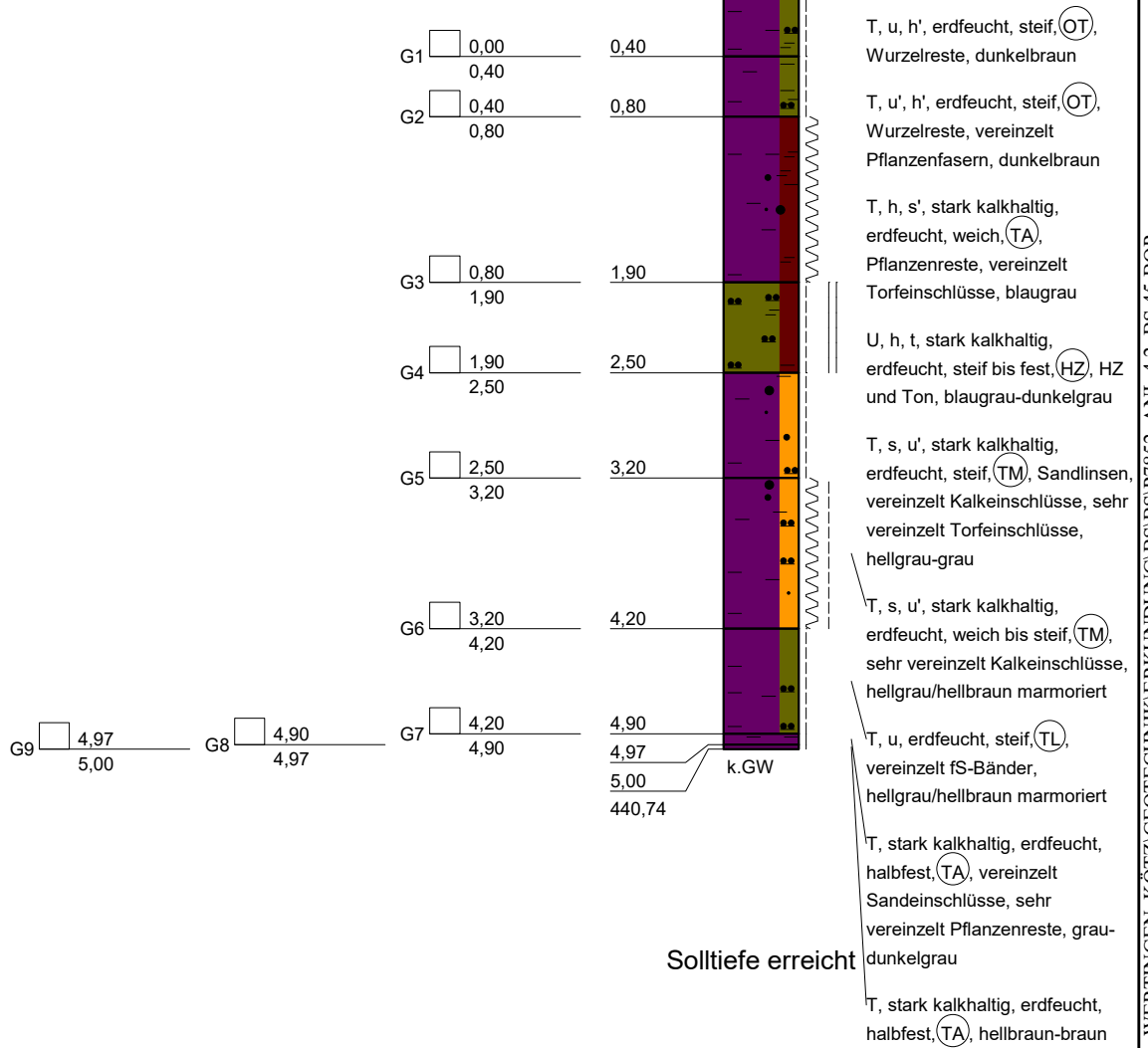

DR. SPANG
Ingenieurgesellschaft f. Bauwesen
Geologie und Umwelttechnik mbH

Bauvorhaben:
WK 51 Gastransportleitung Wertingen - Kötz

Auftraggeber:
bayernets

KLEINRAMMBOHRUNG

Anlage: 4.2 - BS 45

Projekt-Nr: 42.7852

Datum: 10.08.2021

Maßstab: 1 : 50

Bearbeiter: Cris/Bött/Paj

+ m NHN

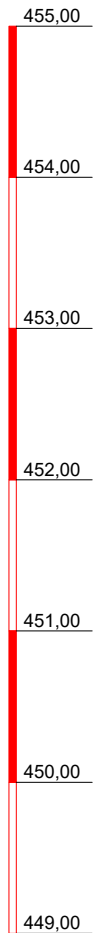

BS 46

▽+454,59 m NHN

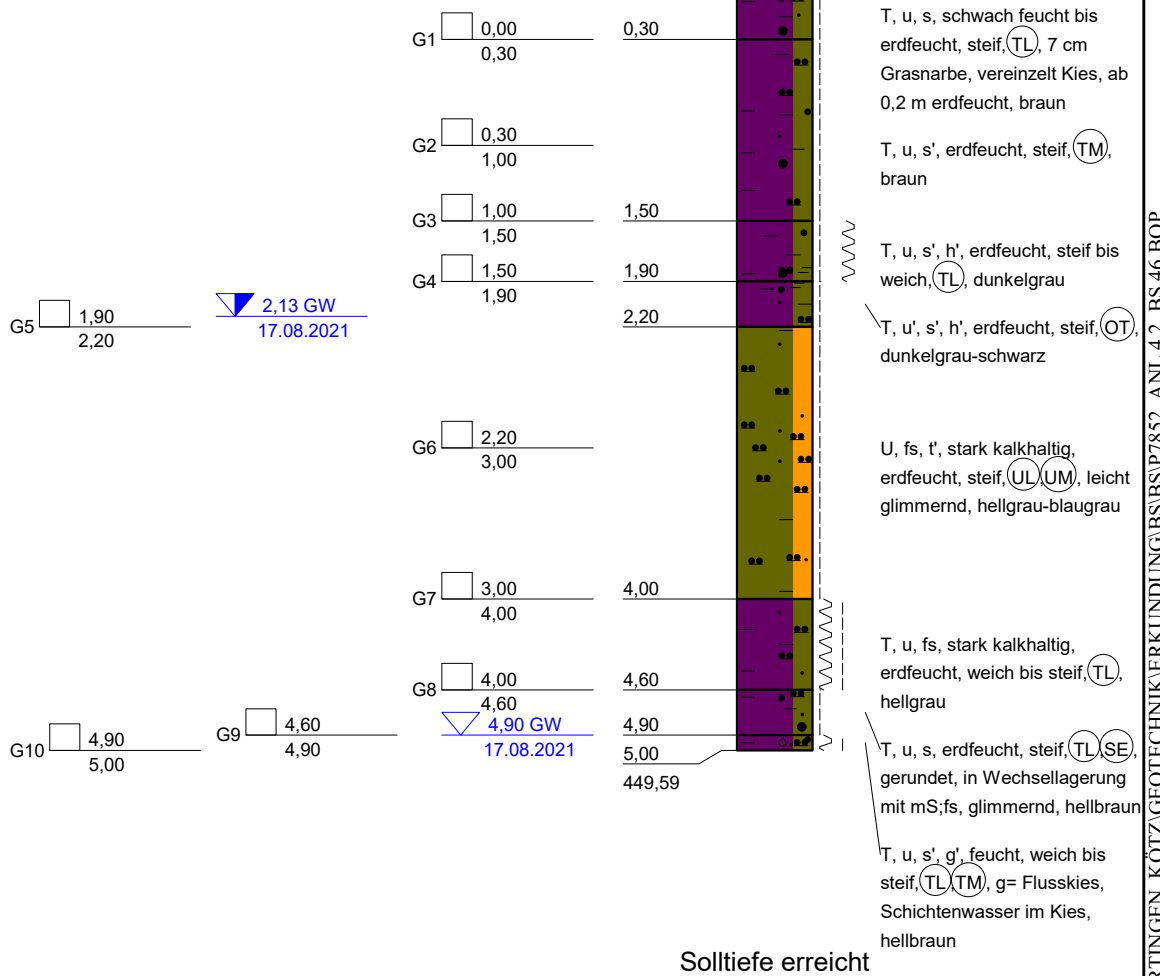

DR. SPANG
Ingenieurgesellschaft f. Bauwesen
Geologie und Umwelttechnik mbH

Bauvorhaben:
WK 51 Gastransportleitung Wertingen - Kötz

Auftraggeber:
bayernets

KLEINRAMMBOHRUNG

Anlage: 4.2 - BS 46

Projekt-Nr: 42.7852

Datum: 17.08.2021

Maßstab: 1 : 50

Bearbeiter: Cris/Bött/Paj

+ m NHN

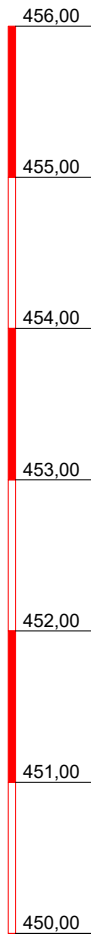

BS 47

▽+455,16 m NHN

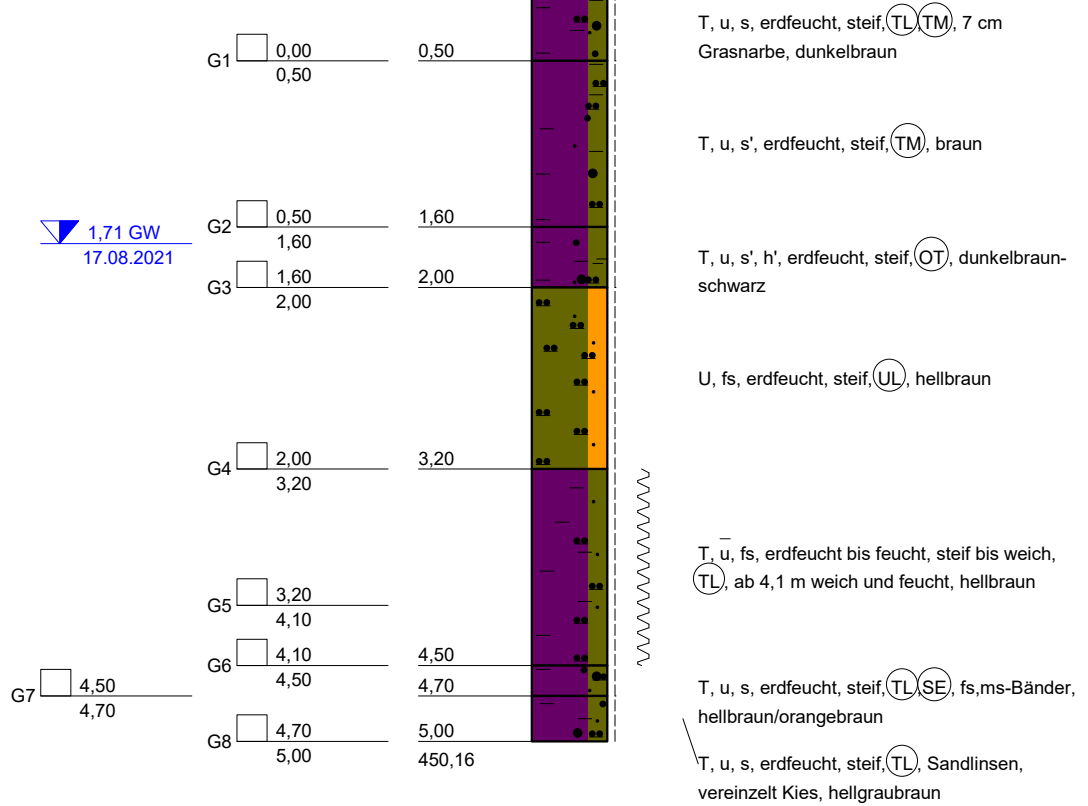

Solltiefe erreicht



DR. SPANG

Ingenieuresellschaft f. Bauwesen
Geologie und Umwelttechnik mbH

Bauvorhaben:
WK 51 Gastransportleitung Wertingen - Kötz

Auftraggeber:
bayernets

KLEINRAMMBOHRUNG

Anlage: 4.2 - BS 47

Projekt-Nr: 42.7852

Datum: 17.08.2021

Maßstab: 1 : 50

Bearbeiter: Cris/Bött/Paj

+ m NHN

BS 48

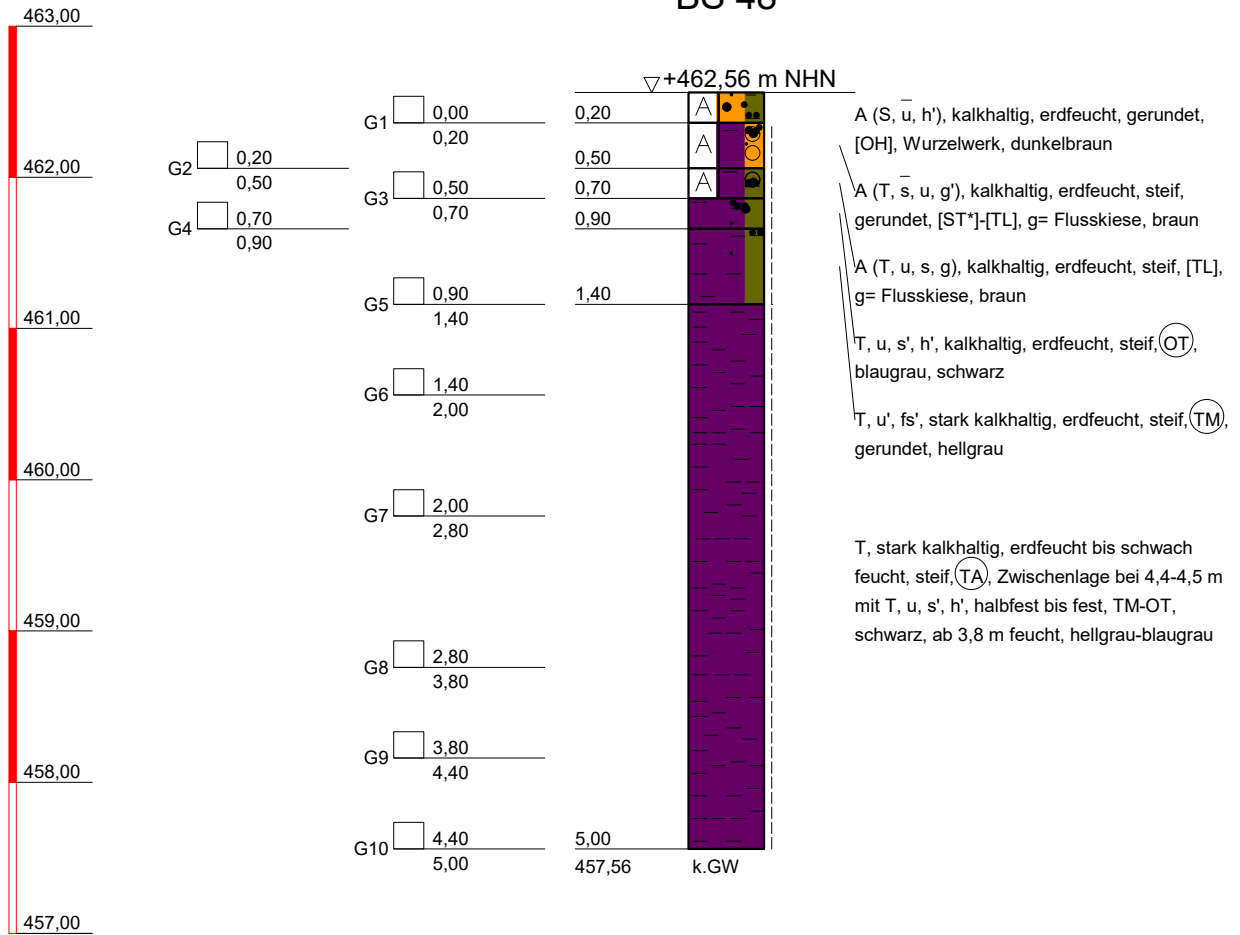

Solltiefe erreicht



DR. SPANG

Ingenieurgesellschaft f. Bauwesen
Geologie und Umwelttechnik mbH

Bauvorhaben:
WK 51 Gastransportleitung Wertingen - Kötz

Auftraggeber:
bayernets

KLEINRAMMBOHRUNG

Anlage: 4.2 - BS 48

Projekt-Nr: 42.7852

Datum: 08.09.2021

Maßstab: 1 : 50

Bearbeiter: Cris/Bött/Bas

+ m NHN

BS 49

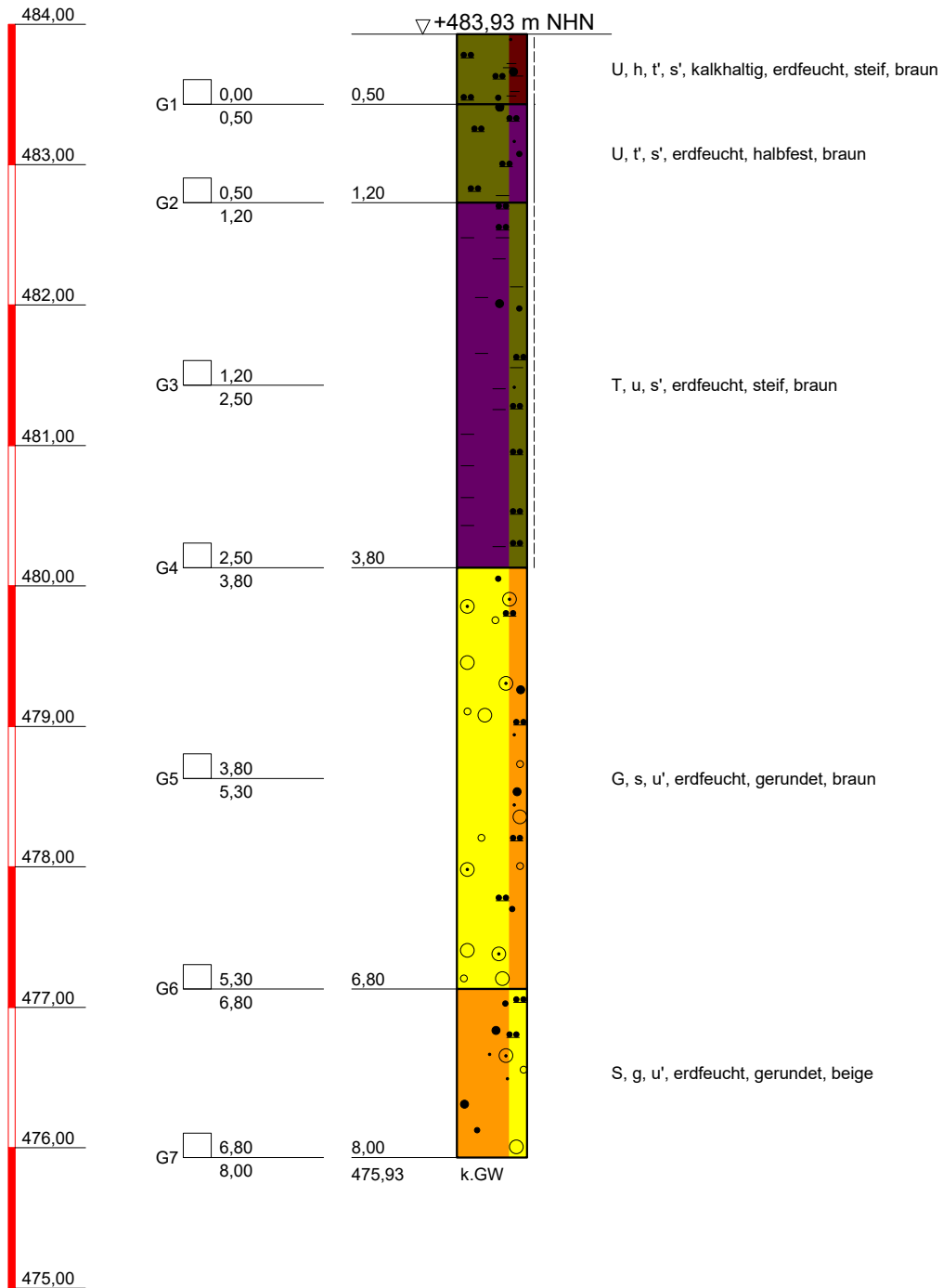

Solltiefe erreicht



DR. SPANG

Ingenieurgesellschaft f. Bauwesen
Geologie und Umwelttechnik mbH

Bauvorhaben:
WK 51 Gastransportleitung Wertingen - Kötz

Auftraggeber:
bayernets

KLEINRAMMBOHRUNG

Anlage: 4.2 - BS 49

Projekt-Nr: 42.7852

Datum: 12.11.2021

Maßstab: 1 : 50

Bearbeiter: Koz/Sert

+ m NHN

BS 50

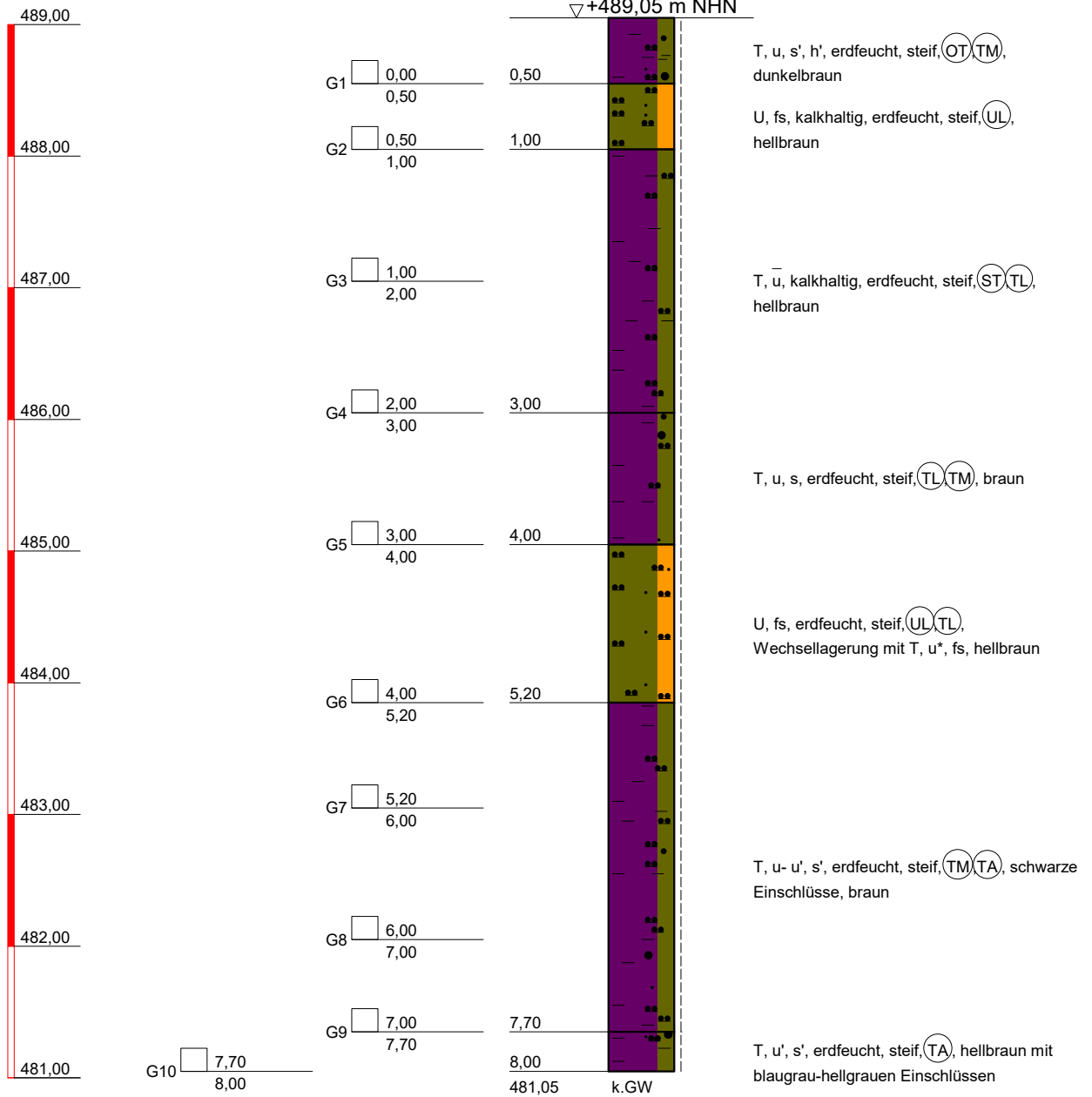

DR. SPANG
Ingenieurgesellschaft f. Bauwesen
Geologie und Umwelttechnik mbH

Bauvorhaben:
WK 51 Gastransportleitung Wertingen - Kötz

Auftraggeber:
bayernets

KLEINRAMMBOHRUNG

Anlage: 4.2 - BS 50

Projekt-Nr: 42.7852

Datum: 31.07.2021

Maßstab: 1 : 50

Bearbeiter: Cris/Bött/Mil

+ m NHN

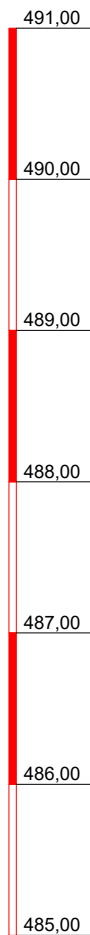

BS 51

▽ +490,16 m NHN

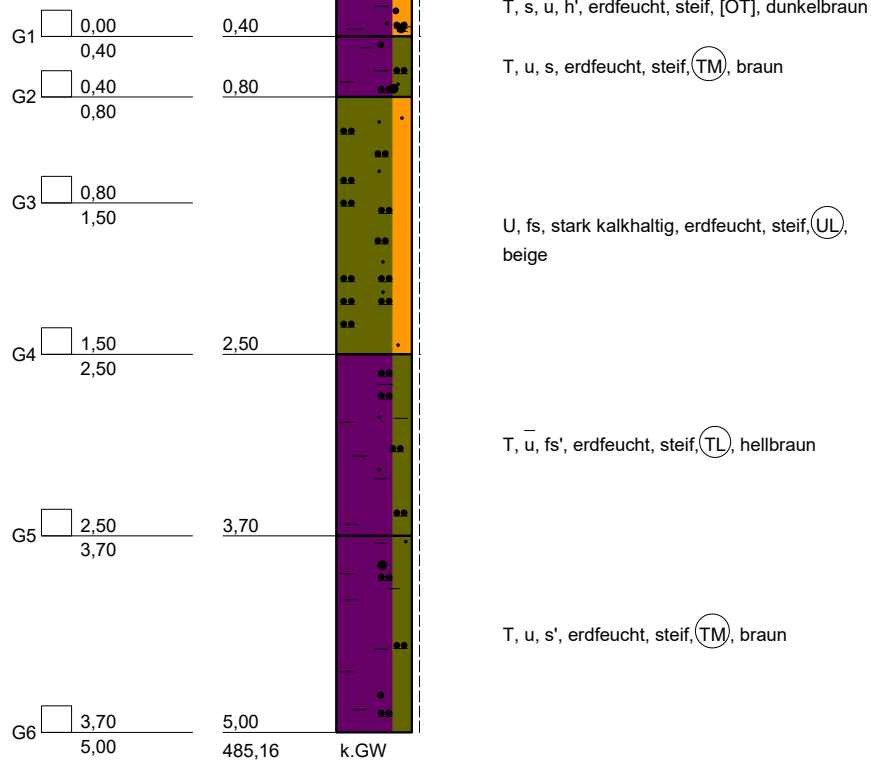

Solltiefe erreicht



DR. SPANG

Ingenieurgesellschaft f. Bauwesen
Geologie und Umwelttechnik mbH

Bauvorhaben:
WK 51 Gastransportleitung Wertingen - Kötz

Auftraggeber:
bayernets

KLEINRAMMBOHRUNG

Anlage: 4.2 - BS 51

Projekt-Nr: 42.7852

Datum: 08.09.2021

Maßstab: 1 : 50

Bearbeiter: Cris/Bött/Bas

+ m NHN

BS 52

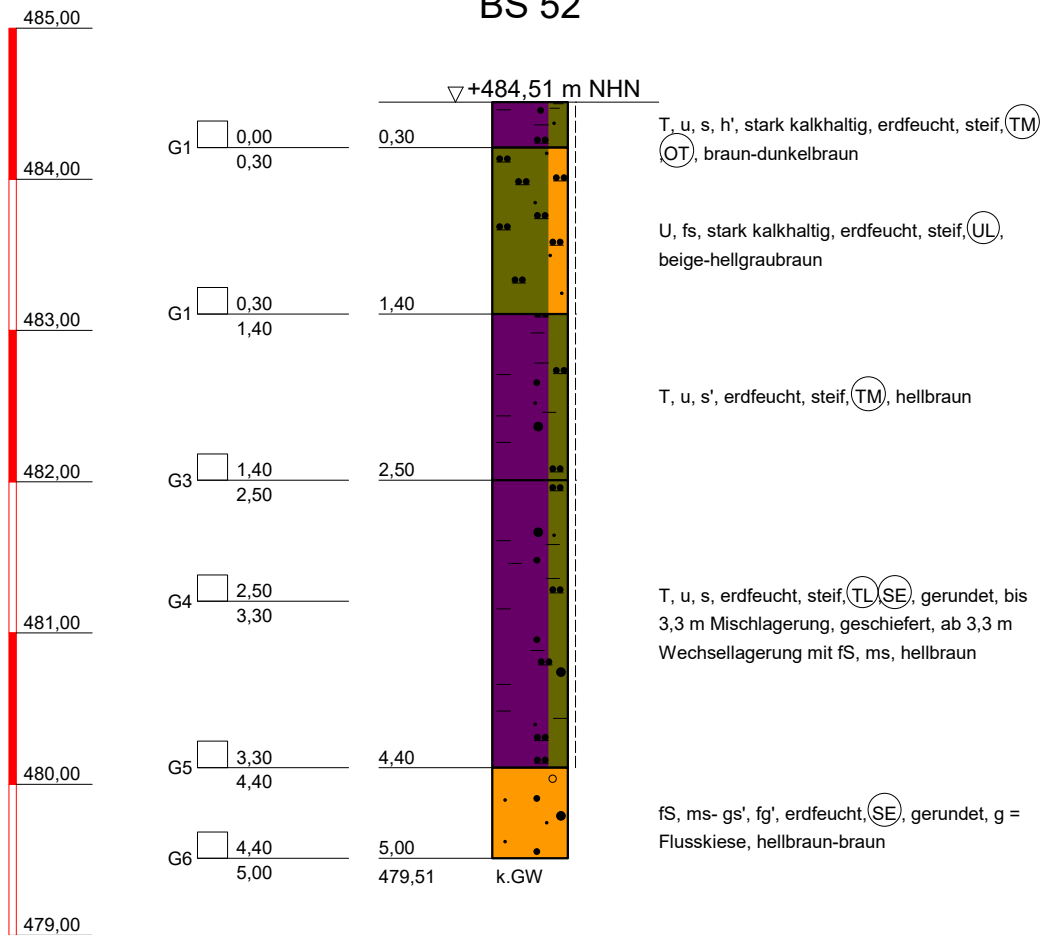

Solltiefe erreicht



DR. SPANG

Ingenieuresellschaft f. Bauwesen
Geologie und Umwelttechnik mbH

Bauvorhaben:
WK 51 Gastransportleitung Wertingen - Kötz

Auftraggeber:
bayernets

KLEINRAMMBOHRUNG

Anlage: 4.2 - BS 52

Projekt-Nr: 42.7852

Datum: 08.09.2021

Maßstab: 1 : 50

Bearbeiter: Cris/Bött/Bas

+ m NHN



BS 53

▽+473,31 m NHN

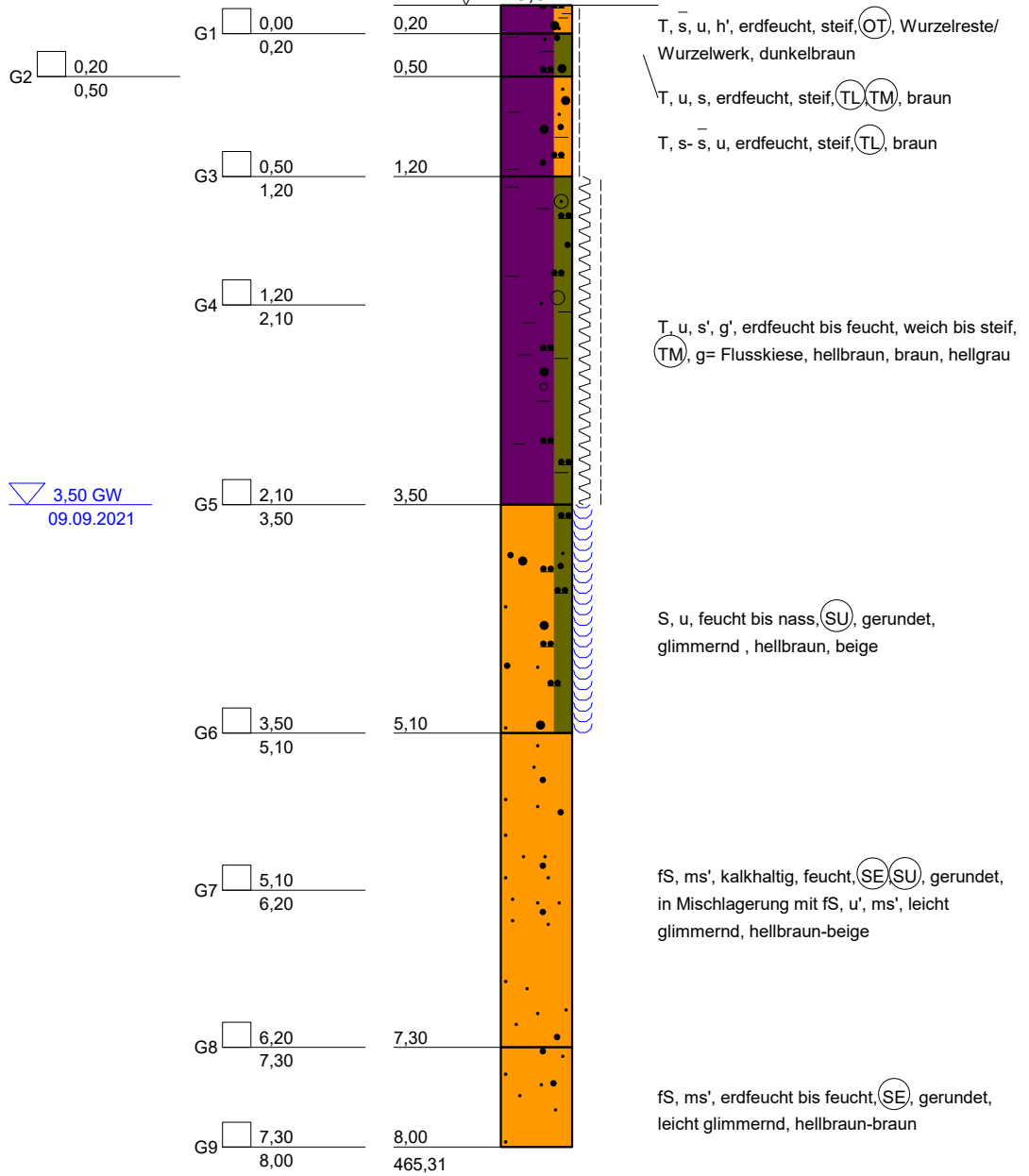

DR. SPANG
Ingenieurgesellschaft f. Bauwesen
Geologie und Umwelttechnik mbH

Bauvorhaben:
WK 51 Gastransportleitung Wertingen - Kötz

Auftraggeber:
bayernets

KLEINRAMMBOHRUNG

Anlage: 4.2 - BS 53

Projekt-Nr: 42.7852

Datum: 09.09.2021

Maßstab: 1 : 50

Bearbeiter: Cris/Bött/Bas

+ m NHN

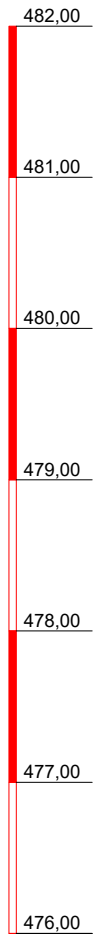

BS 54

▽+481,45 m NHN

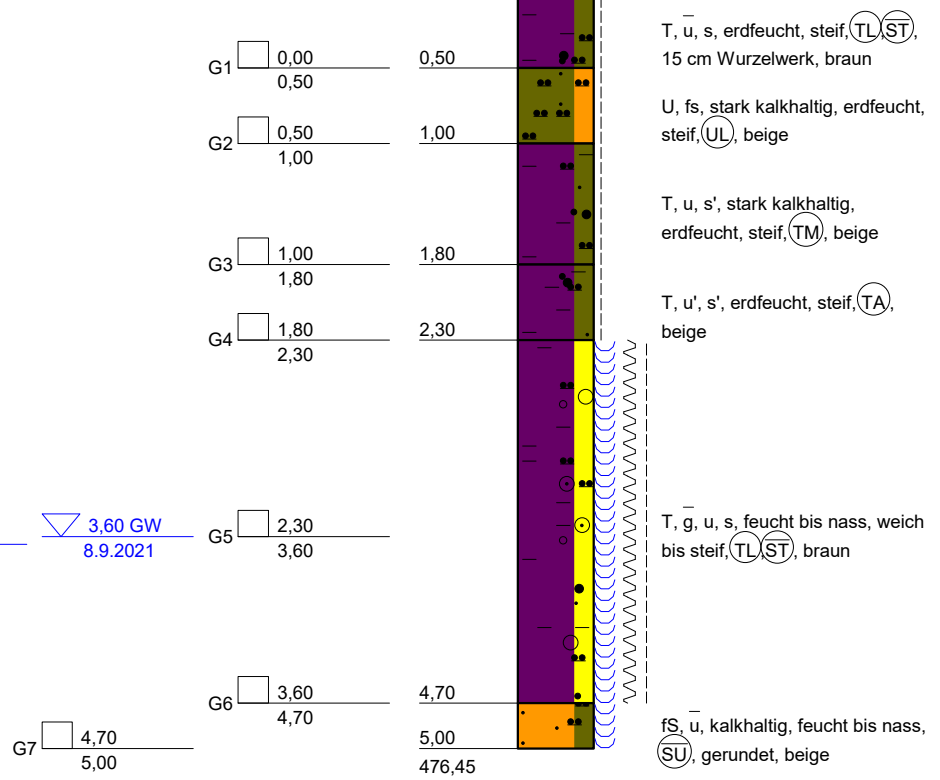

3.65 GW
8.9.2021

3.60 GW
8.9.2021

Solltiefe erreicht



DR. SPANG

Ingenieurgesellschaft f. Bauwesen
Geologie und Umwelttechnik mbH

Bauvorhaben:
WK 51 Gastransportleitung Wertingen - Kötz

Auftraggeber:
bayernets

KLEINRAMMBOHRUNG

Anlage: 4.2 - BS 54

Projekt-Nr: 42.7852

Datum: 08.09.2021

Maßstab: 1 : 50

Bearbeiter: Cris/Bött/Bas

+ m NHN

BS 55

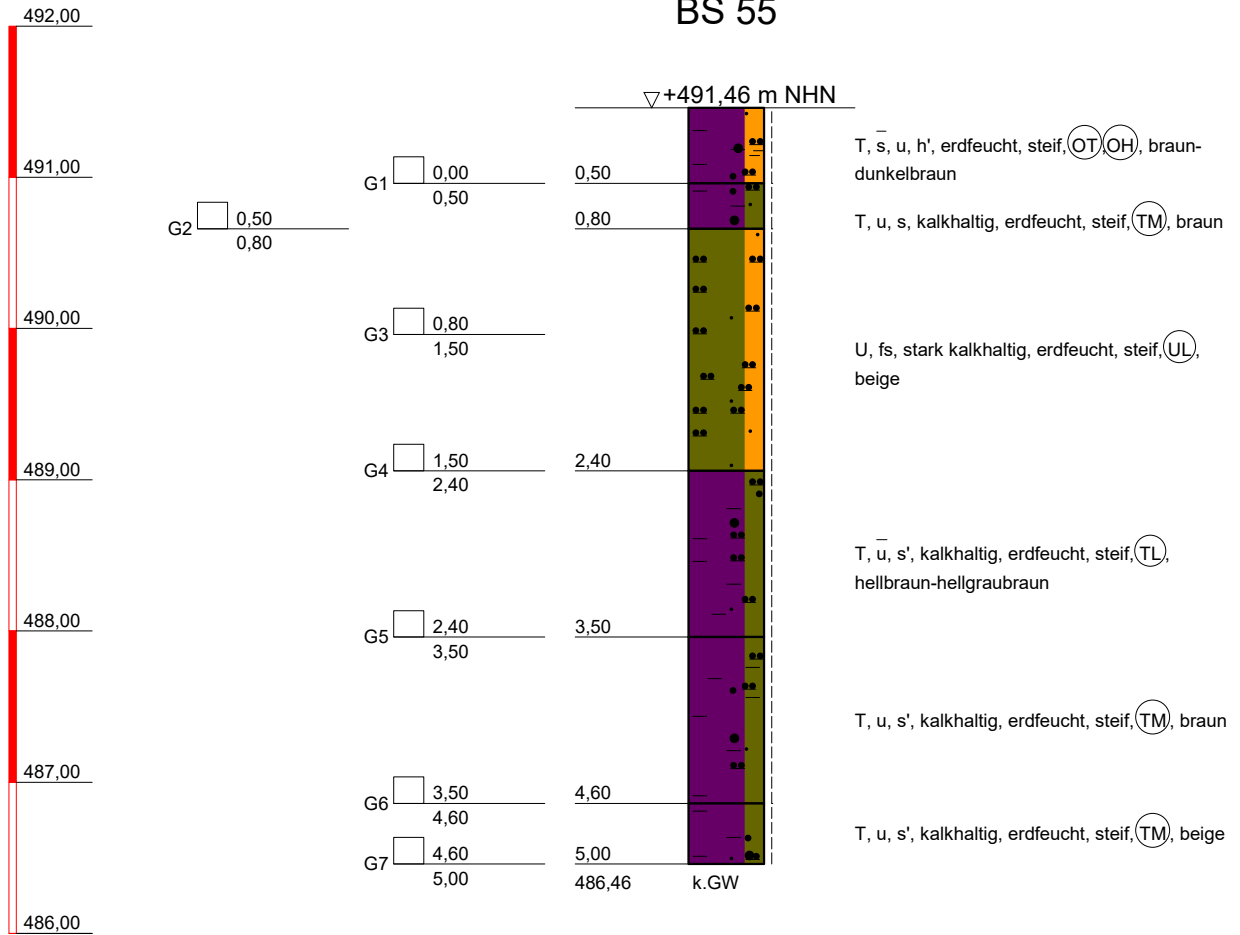

Solltiefe erreicht



DR. SPANG

Ingenieurgesellschaft f. Bauwesen
Geologie und Umwelttechnik mbH

Bauvorhaben:
WK 51 Gastransportleitung Wertingen - Kötz

Auftraggeber:
bayernets

KLEINRAMMBOHRUNG

Anlage: 4.2 - BS 55

Projekt-Nr: 42.7852

Datum: 08.09.2021

Maßstab: 1 : 50

Bearbeiter: Cris/Bött/Bas

+ m NHN

BS 56

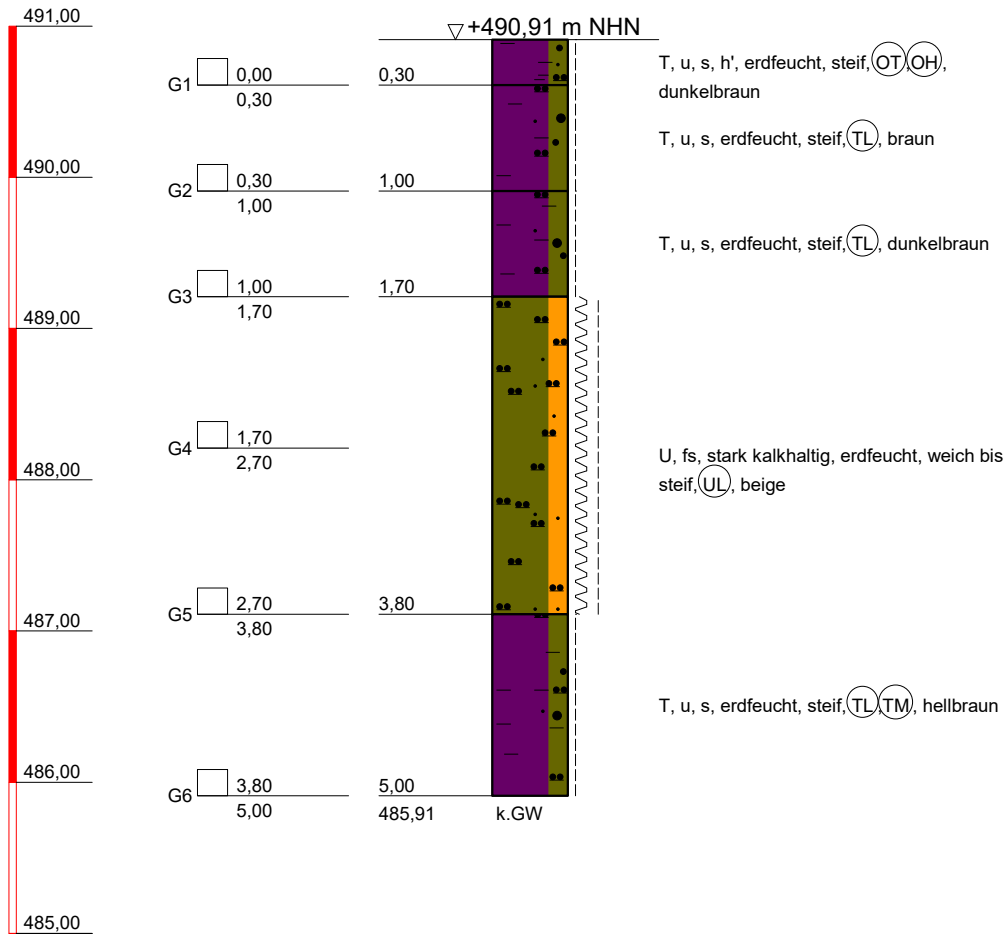

Solltiefe erreicht



DR. SPANG

Ingenieurgesellschaft f. Bauwesen
Geologie und Umwelttechnik mbH

Bauvorhaben:
WK 51 Gastransportleitung Wertingen - Kötz

Auftraggeber:
bayernets

KLEINRAMMBOHRUNG

Anlage: 4.2 - BS 56

Projekt-Nr: 42.7852

Datum: 09.09.2021

Maßstab: 1 : 50

Bearbeiter: Cris/Bött/Bas

+ m NHN

BS 57

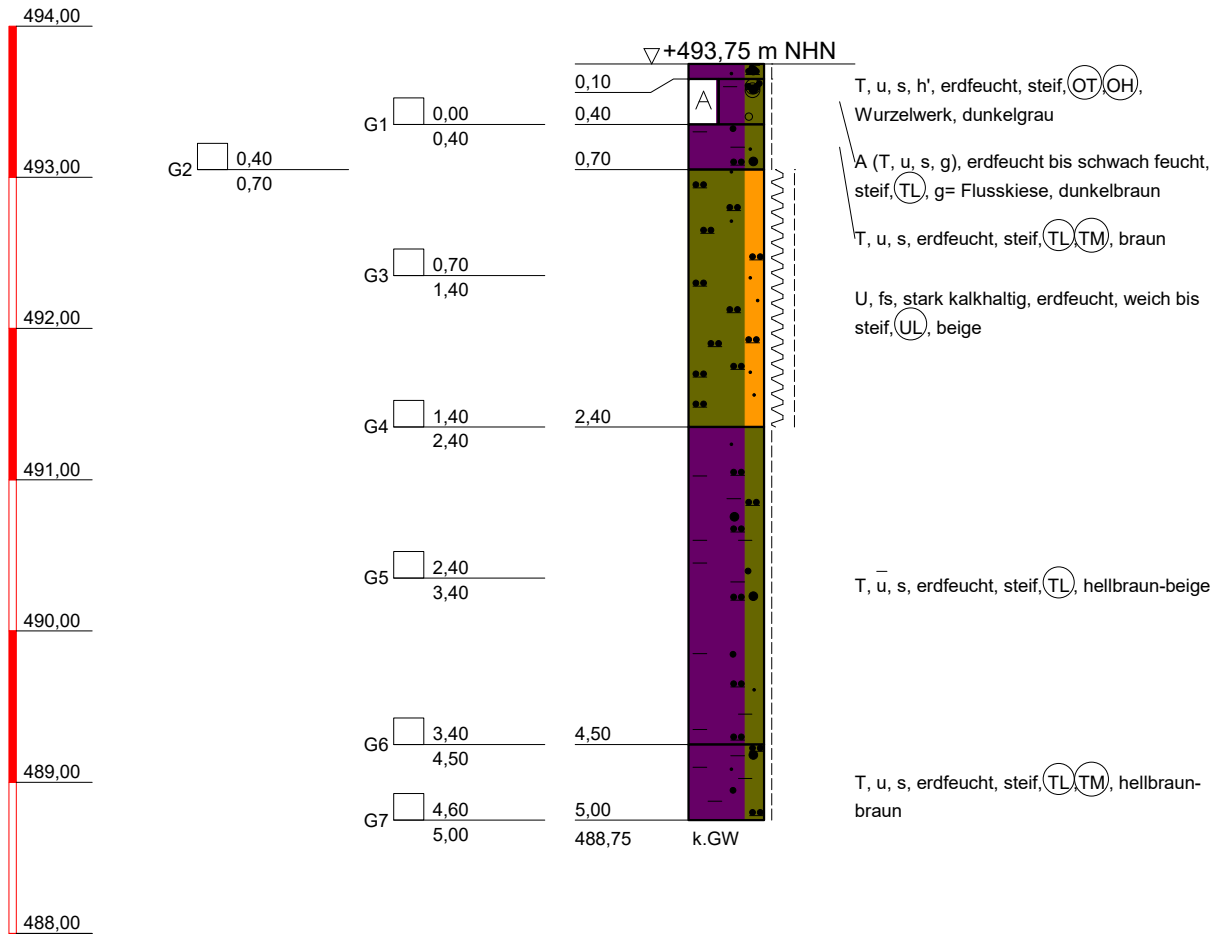

Solltiefe erreicht



DR. SPANG

Ingenieurgesellschaft f. Bauwesen
Geologie und Umwelttechnik mbH

Bauvorhaben:
WK 51 Gastransportleitung Wertingen - Kötz

Auftraggeber:
bayernets

KLEINRAMMBOHRUNG

Anlage: 4.2 - BS 57

Projekt-Nr: 42.7852

Datum: 09.09.2021

Maßstab: 1 : 50

Bearbeiter: Cris/Bött/Bas

+ m NHN

BS 58

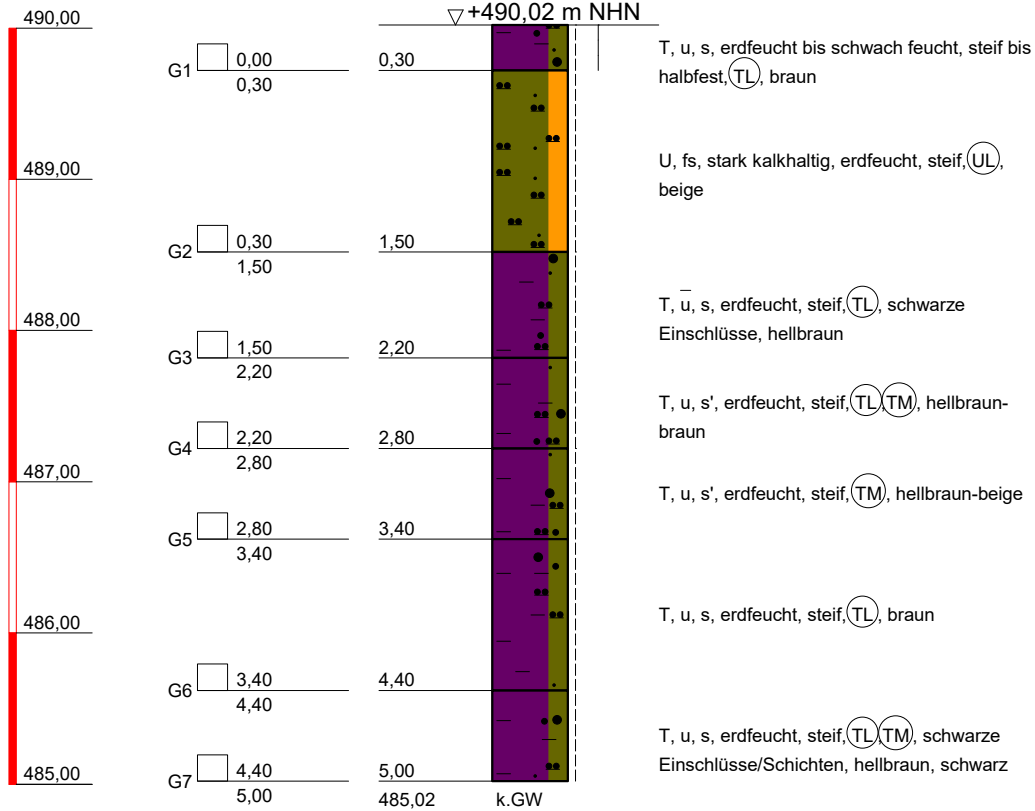

Solltiefe erreicht



DR. SPANG

Ingenieurgesellschaft f. Bauwesen
Geologie und Umwelttechnik mbH

Bauvorhaben:
WK 51 Gastransportleitung Wertingen - Kötz

Auftraggeber:
bayernets

KLEINRAMMBOHRUNG

Anlage: 4.2 - BS 58

Projekt-Nr: 42.7852

Datum: 09.09.2021

Maßstab: 1 : 50

Bearbeiter: Cris/Bött/Bas

+ m NHN

BS 59

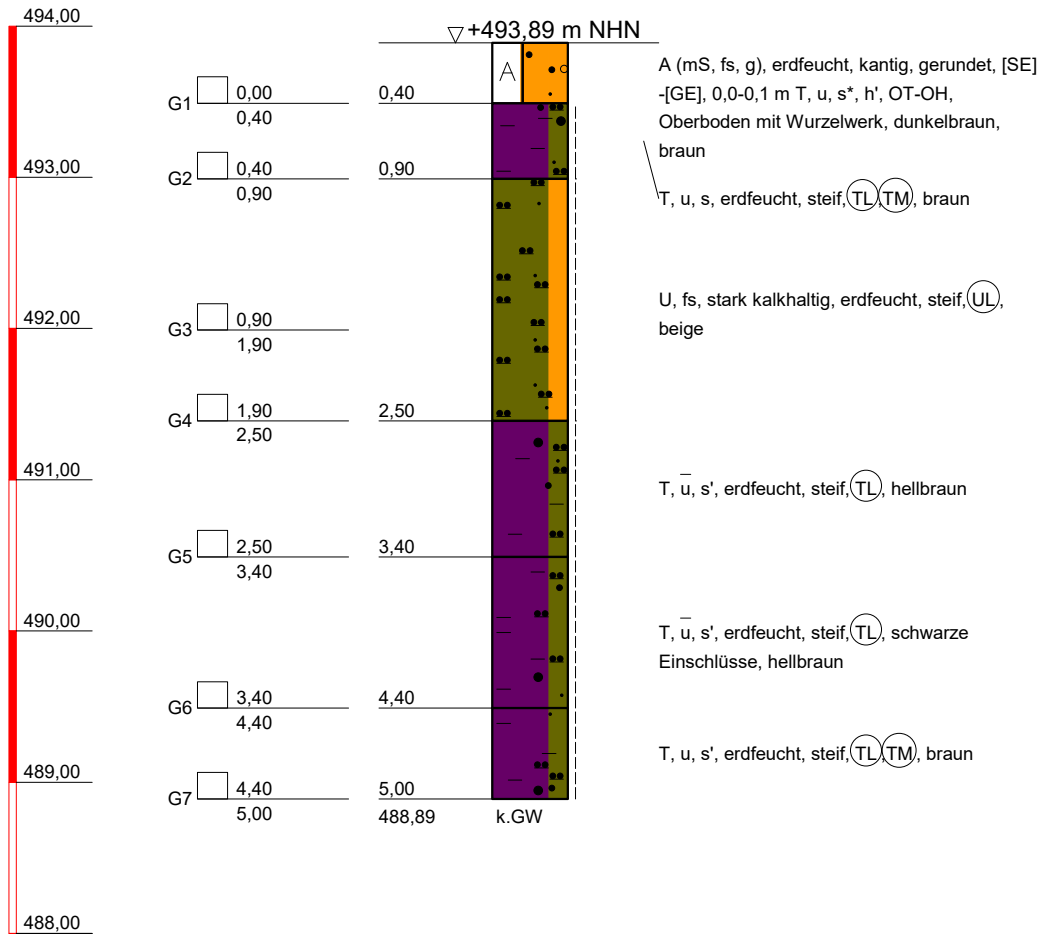

Solltiefe erreicht



DR. SPANG

Ingenieuresellschaft f. Bauwesen
Geologie und Umwelttechnik mbH

Bauvorhaben:
WK 51 Gastransportleitung Wertingen - Kötz

Auftraggeber:
bayernets

KLEINRAMMBOHRUNG

Anlage: 4.2 - BS 59

Projekt-Nr: 42.7852

Datum: 10.09.2021

Maßstab: 1 : 50

Bearbeiter: Cris/Bött/Bas

+ m NHN

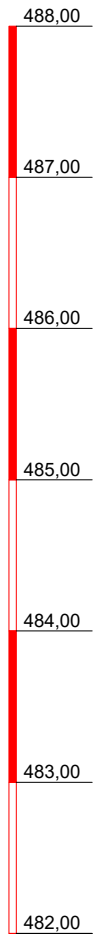

BS 60

▽+487,26 m NHN

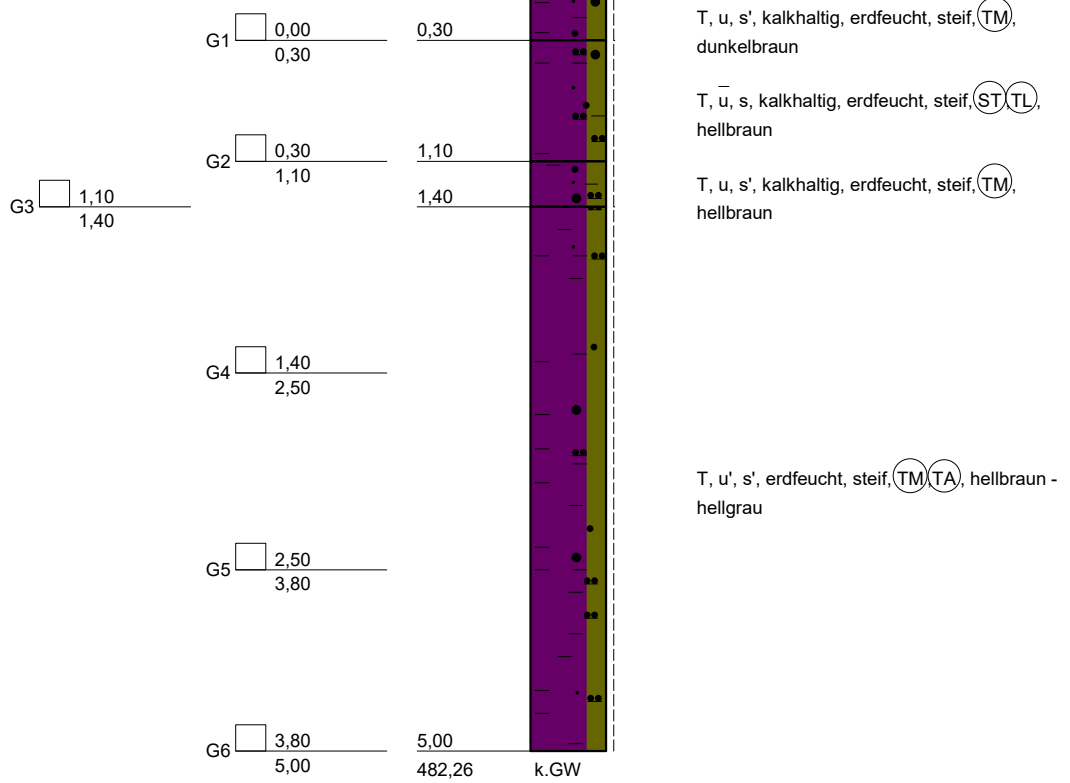

Solltiefe erreicht



DR. SPANG

Ingenieurgesellschaft f. Bauwesen
Geologie und Umwelttechnik mbH

Bauvorhaben:
WK 51 Gastransportleitung Wertingen - Kötz

Auftraggeber:
bayernets

KLEINRAMMBOHRUNG

Anlage: 4.2 - BS 60

Projekt-Nr: 42.7852

Datum: 31.07.2021

Maßstab: 1 : 50

Bearbeiter: Cris/Bött/Mil

+ m NHN

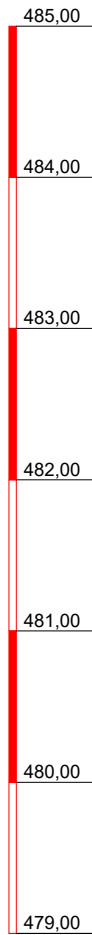

BS 61

▽+484,33 m NHN

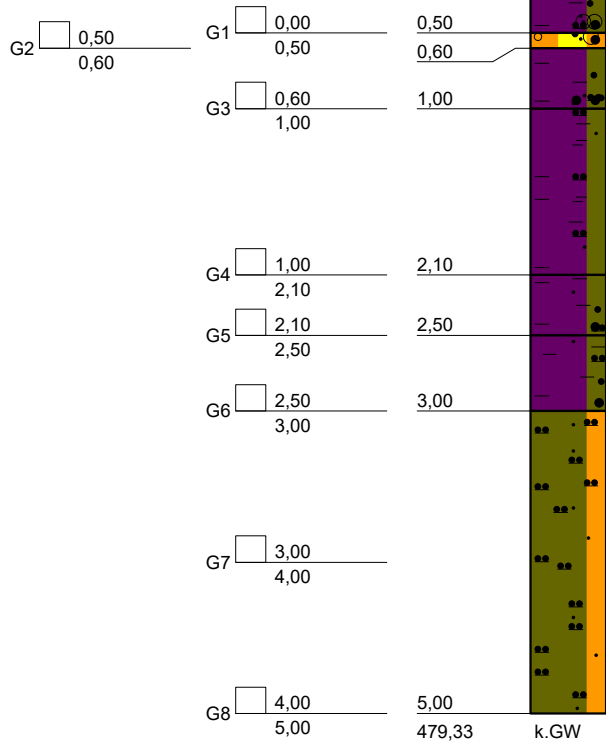

T, u, s, g, kalkhaltig, erdfeucht, steif, (TL), g =
Flusskiese, Oberboden 0,0-0,1 m T, u, s*, h',
Wurzelwerk, OT-OH, dunkelbraun, braun

mS, G, fs'-gs', erdfeucht, (SE,GE), gerundet,
g= Flusskiese, hellbraun

T, u, s- s', erdfeucht, steif, (TL, TM), braun

T, u, fs', h', erdfeucht, steif, (TM), vereinzelte
organische Einschlüsse, dunkelbraun-
schwarz

T, u', s', erdfeucht, steif, (TA), braun

T, u, s', stark kalkhaltig, erdfeucht, steif, (TM),
hellbraun-braun

U, fs, stark kalkhaltig, erdfeucht, steif, (UL),
beige

Solltiefe erreicht



DR. SPANG

Ingenieurgesellschaft f. Bauwesen
Geologie und Umwelttechnik mbH

Bauvorhaben:
WK 51 Gastransportleitung Wertingen - Kötz

Auftraggeber:
bayernets

KLEINRAMMBOHRUNG

Anlage: 4.2 - BS 61

Projekt-Nr: 42.7852

Datum: 10.09.2021

Maßstab: 1 : 50

Bearbeiter: Cris/Bött/Bas

+ m NHN

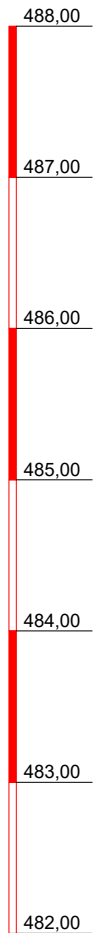

BS 62

▽+487,28 m NHN

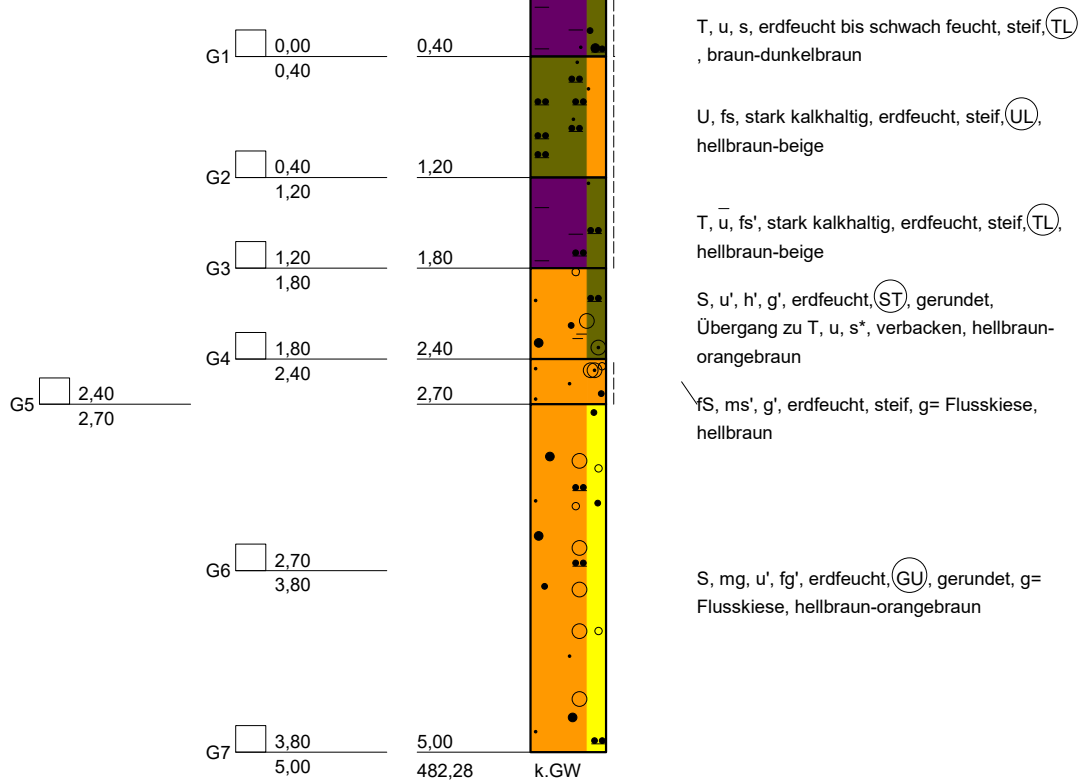

Solltiefe erreicht



DR. SPANG

Ingenieurgesellschaft f. Bauwesen
Geologie und Umwelttechnik mbH

Bauvorhaben:
WK 51 Gastransportleitung Wertingen - Kötz

Auftraggeber:
bayernets

KLEINRAMMBOHRUNG

Anlage: 4.2 - BS 62

Projekt-Nr: 42.7852

Datum: 10.09.2021

Maßstab: 1 : 50

Bearbeiter: Cris/Bött/Bas

+ m NHN

BS 63

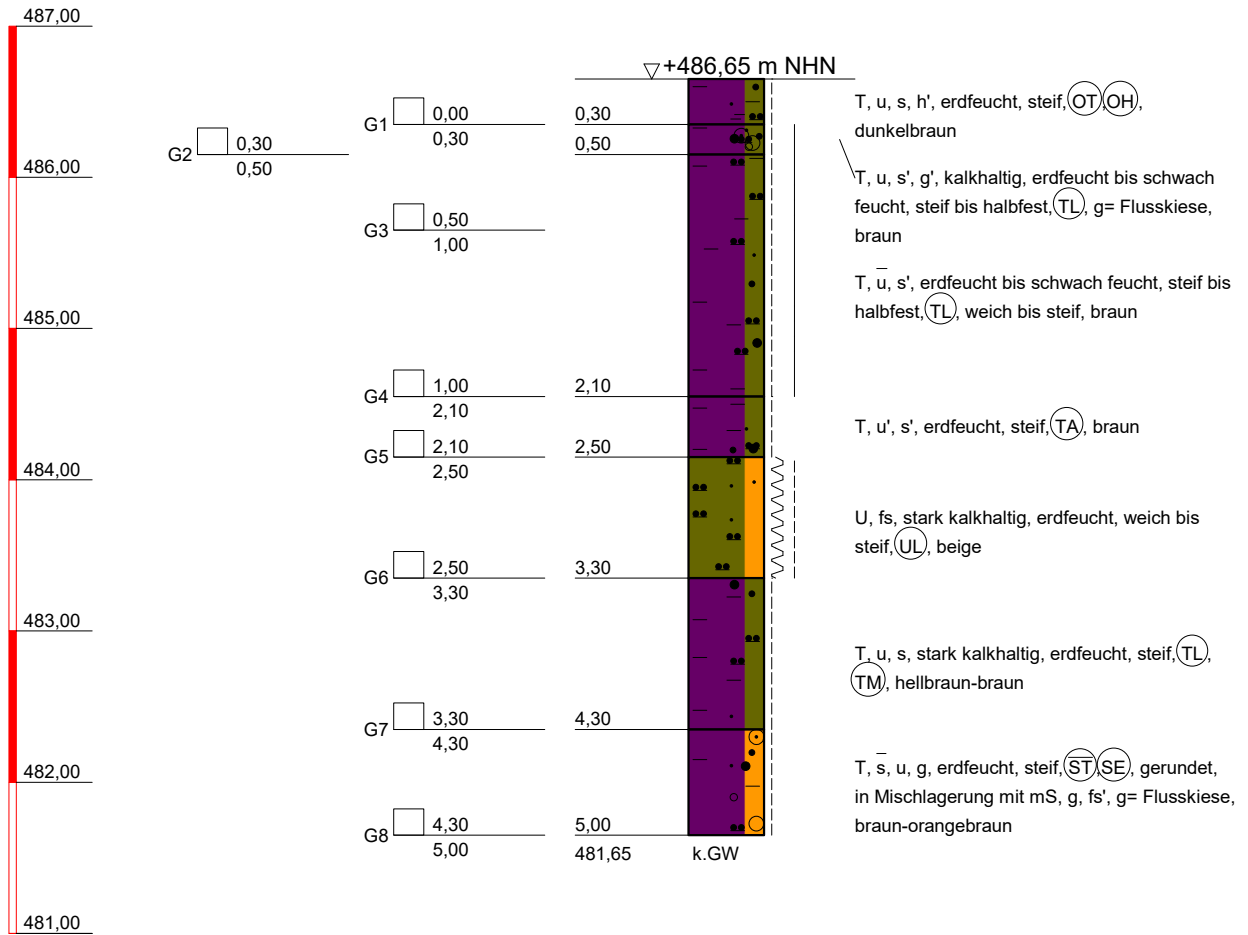

DR. SPANG
Ingenieurgesellschaft f. Bauwesen
Geologie und Umwelttechnik mbH

Bauvorhaben:
WK 51 Gastransportleitung Wertingen - Kötz

Auftraggeber:
bayernets

KLEINRAMMBOHRUNG

Anlage: 4.2 - BS 63

Projekt-Nr: 42.7852

Datum: 10.09.2021

Maßstab: 1 : 50

Bearbeiter: Cris/Bött/Bas

+ m NHN

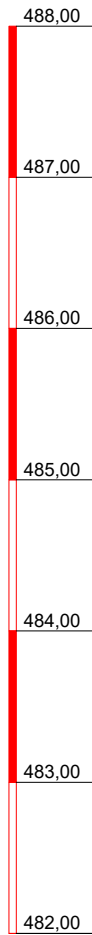

BS 64

▽+487,12 m NHN

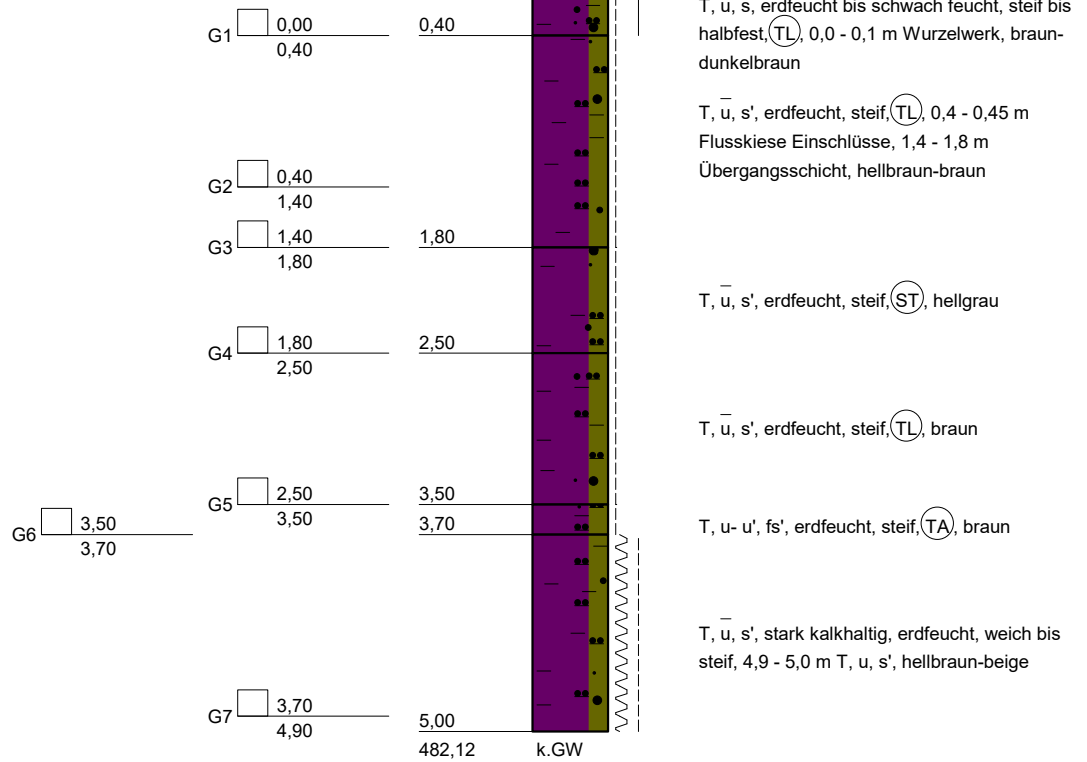

Solltiefe erreicht



DR. SPANG

Ingenieurgesellschaft f. Bauwesen
Geologie und Umwelttechnik mbH

Bauvorhaben:
WK 51 Gastransportleitung Wertingen - Kötz

Auftraggeber:
bayernets

KLEINRAMMBOHRUNG

Anlage: 4.2 - BS 64

Projekt-Nr: 42.7852

Datum: 10.09.2021

Maßstab: 1 : 50

Bearbeiter: Cris/Bött/Bas

+ m NHN

BS 65

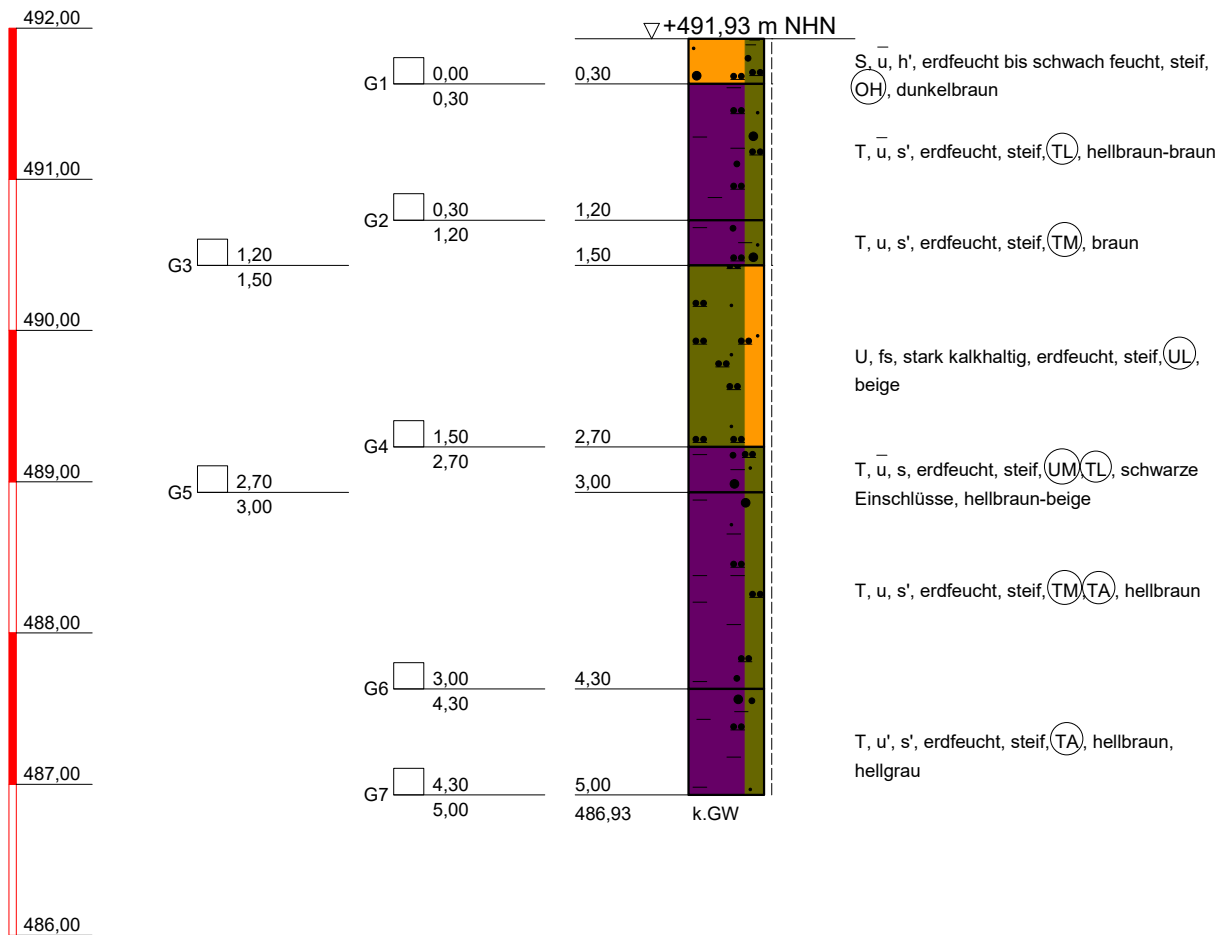

Solltiefe erreicht



DR. SPANG

Ingenieuresellschaft f. Bauwesen
Geologie und Umwelttechnik mbH

Bauvorhaben:
WK 51 Gastransportleitung Wertingen - Kötz

Auftraggeber:
bayernets

KLEINRAMMBOHRUNG

Anlage: 4.2 - BS 65

Projekt-Nr: 42.7852

Datum: 10.09.2021

Maßstab: 1 : 50

Bearbeiter: Cris/Bött/Bas

+ m NHN

BS 67

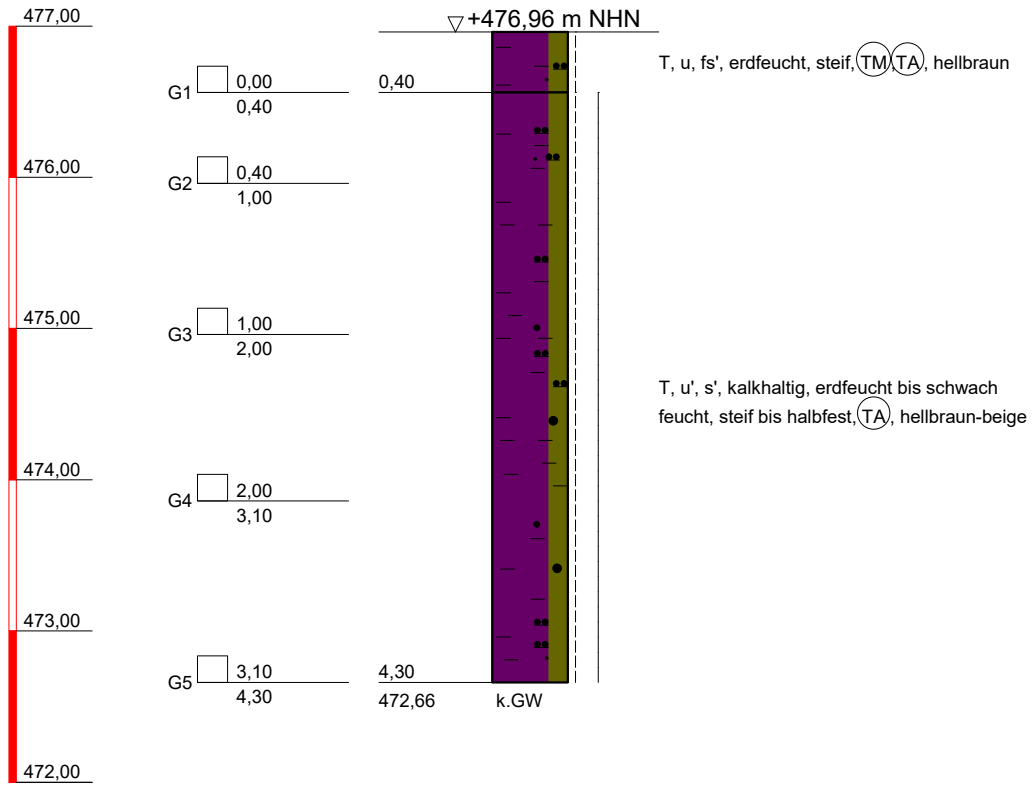

kein weiterer Bohrfortschritt



DR. SPANG

Ingenieurgesellschaft f. Bauwesen
Geologie und Umwelttechnik mbH

Bauvorhaben:
WK 51 Gastransportleitung Wertingen - Kötz

Auftraggeber:
bayernets

KLEINRAMMBOHRUNG

Anlage: 4.2 - BS 67

Projekt-Nr: 42.7852

Datum: 11.09.2021

Maßstab: 1 : 50

Bearbeiter: Cris/Bött/Bas

+ m NHN

BS Z2

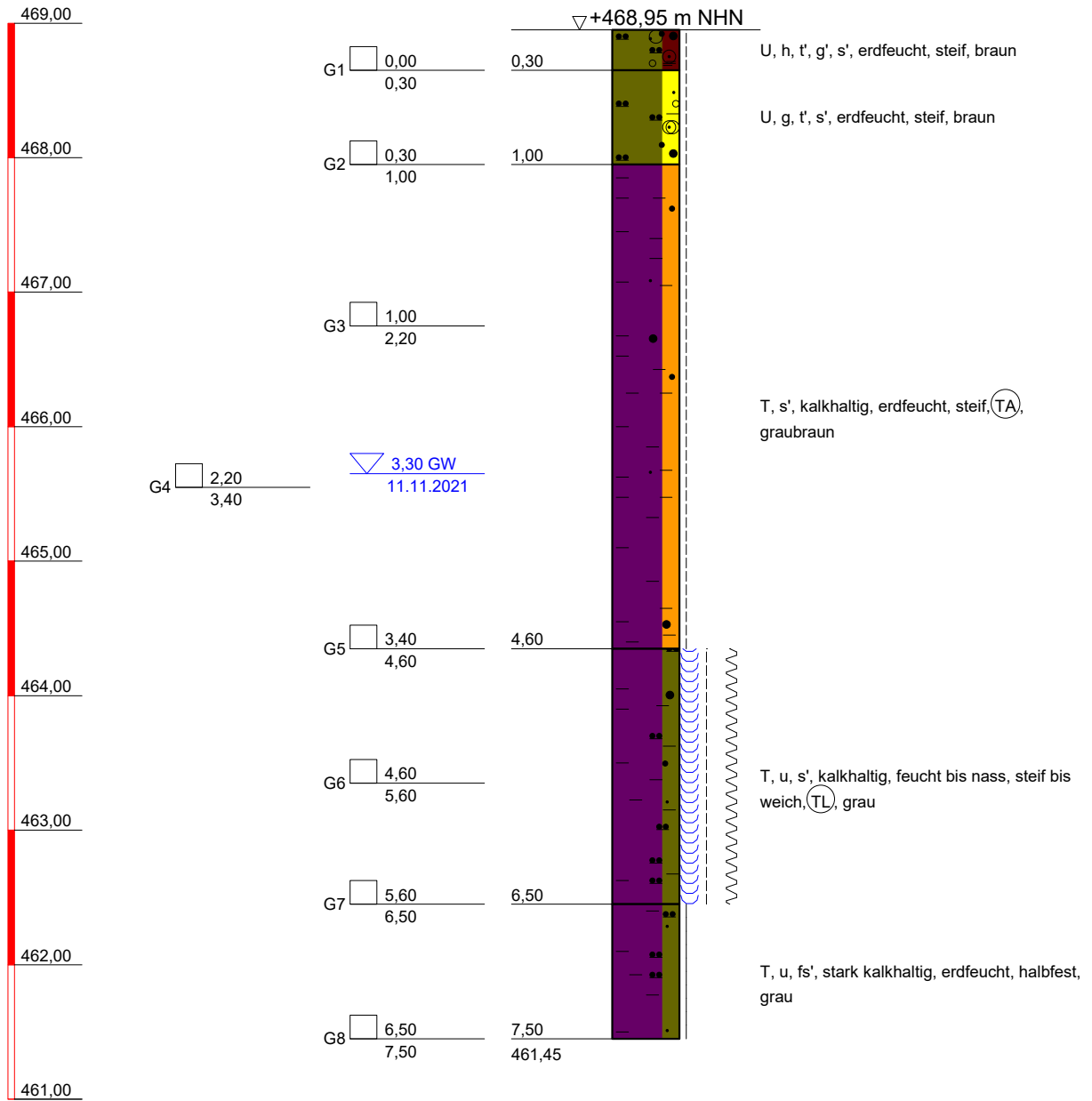

Kein weiterer Bohrfortschritt



DR. SPANG

Ingenieuresellschaft f. Bauwesen
Geologie und Umwelttechnik mbH

Bauvorhaben:
WK 51 Gastransportleitung Wertingen - Kötz

Auftraggeber:
bayernets

KLEINRAMMBOHRUNG

Anlage: 4.2 - BS Z2

Projekt-Nr: 42.7852

Datum: 11.11.2021

Maßstab: 1 : 50

Bearbeiter: Koz/TSch

+ m NHN

BS Z1

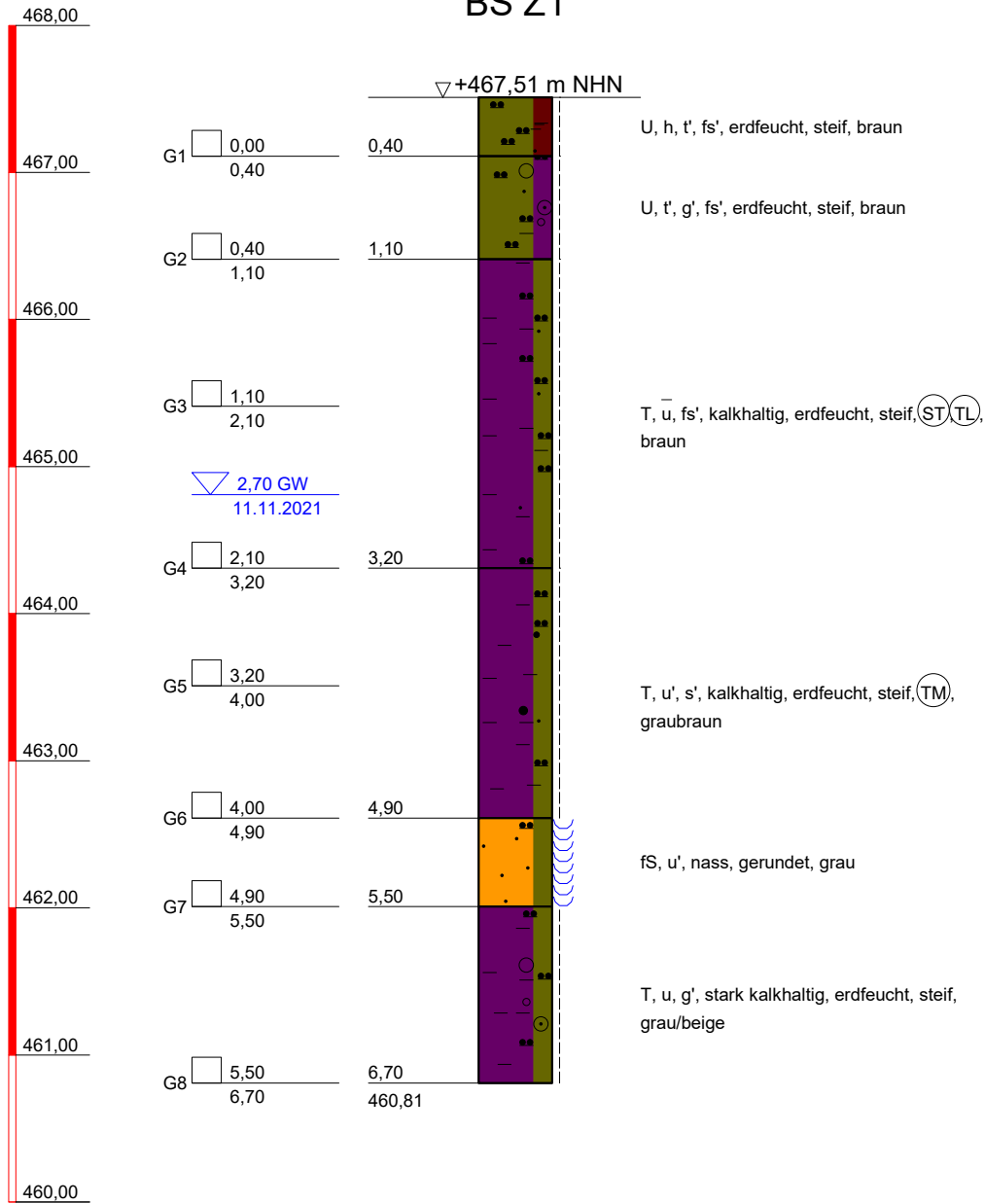

Kein weiterer Bohrfortschritt



DR. SPANG

Ingenieuresellschaft f. Bauwesen
Geologie und Umwelttechnik mbH

Bauvorhaben:
WK 51 Gastransportleitung Wertingen - Kötz

Auftraggeber:
bayernets

KLEINRAMMBOHRUNG

Anlage: 4.2 - BS Z1

Projekt-Nr: 42.7852

Datum: 11.11.2021

Maßstab: 1 : 50

Bearbeiter: Koz/TSch

+ m NHN

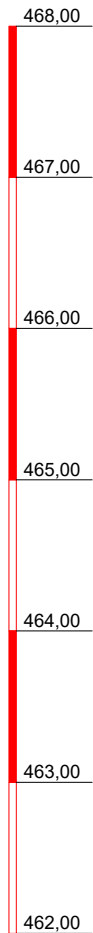

BS 68

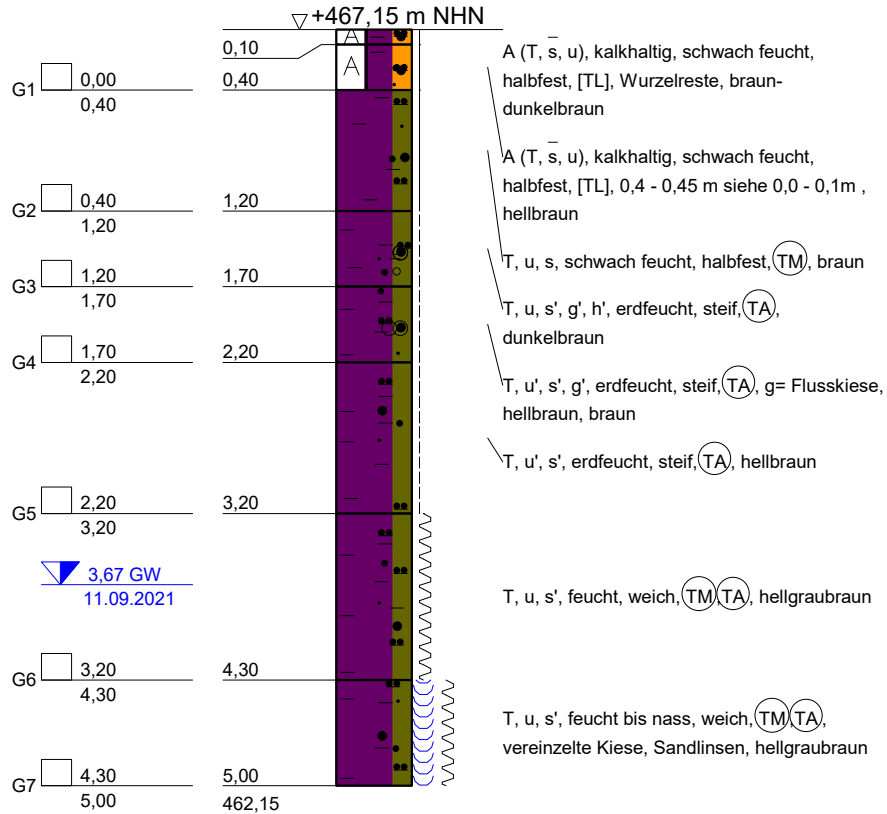

Solltiefe erreicht



DR. SPANG

Ingenieurgesellschaft f. Bauwesen
Geologie und Umwelttechnik mbH

Bauvorhaben:
WK 51 Gastransportleitung Wertingen - Kötz

Auftraggeber:
bayernets

KLEINRAMMBOHRUNG

Anlage: 4.2 - BS 68

Projekt-Nr: 42.7852

Datum: 11.09.2021

Maßstab: 1 : 50

Bearbeiter: Cris/Bött/Bas

+ m NHN

BS 69

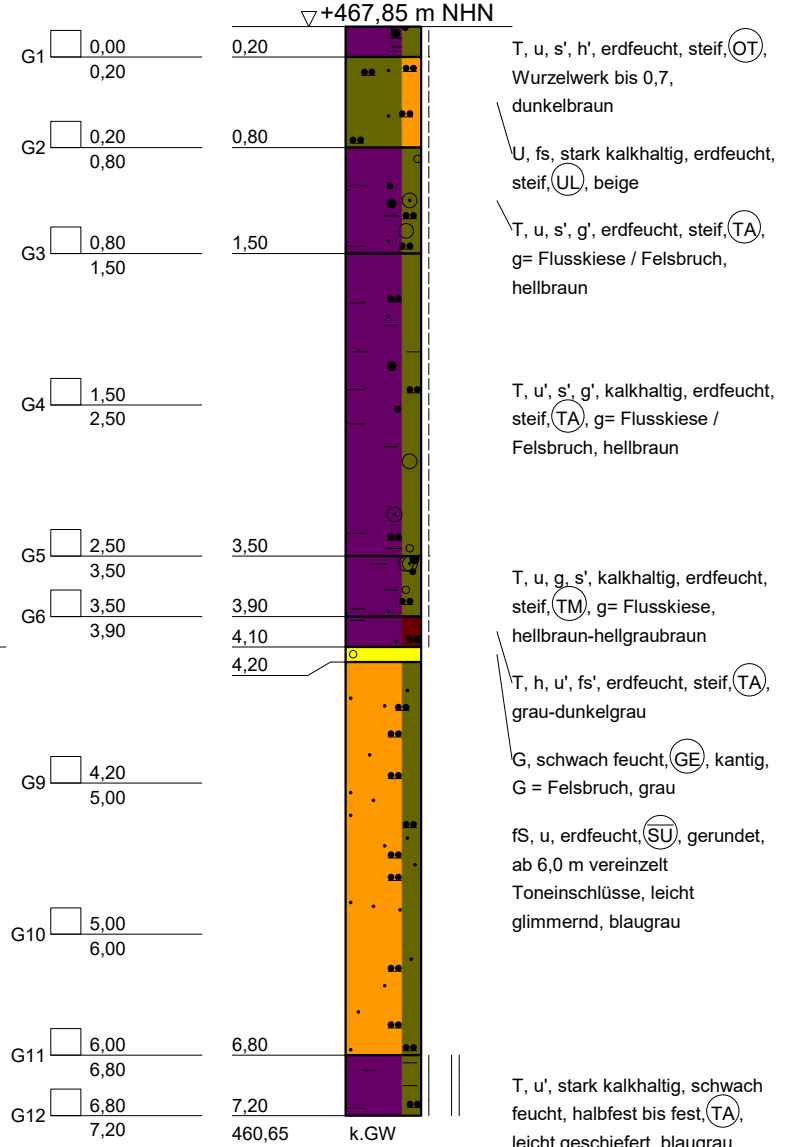
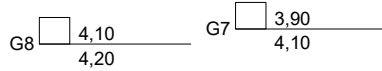
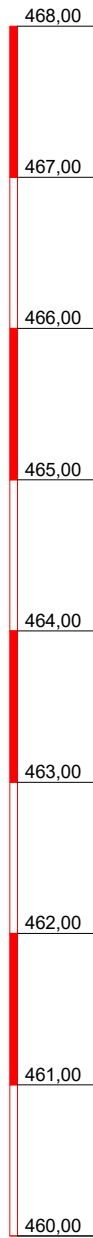

Kein weiterer Bohrfortschritt



DR. SPANG

Ingenieurgesellschaft f. Bauwesen
Geologie und Umwelttechnik mbH

Bauvorhaben:
WK 51 Gastransportleitung Wertingen - Kötz

Auftraggeber:
bayernets

KLEINRAMMBOHRUNG

Anlage: 4.2 - BS 69

Projekt-Nr: 42.7852

Datum: 11.09.2021

Maßstab: 1 : 50

Bearbeiter: Cris/Bött/Bas

+ m NHN

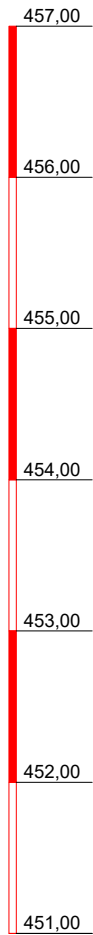

BS 70

▽ +456,34 m NHN

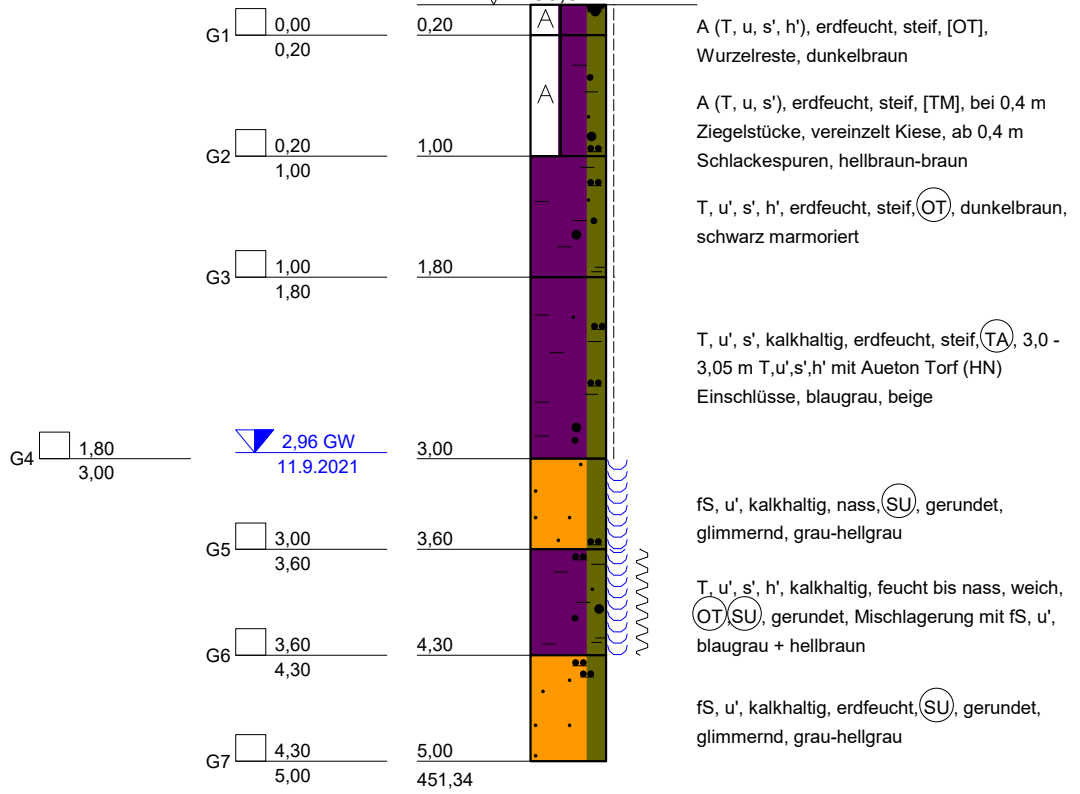

Solltiefe erreicht



DR. SPANG

Ingenieurgesellschaft f. Bauwesen
Geologie und Umwelttechnik mbH

Bauvorhaben:
WK 51 Gastransportleitung Wertingen - Kötz

Auftraggeber:
bayernets

KLEINRAMMBOHRUNG

Anlage: 4.2 - BS 70

Projekt-Nr: 42.7852

Datum: 11.09.2021

Maßstab: 1 : 50

Bearbeiter: Cris/Bött/Bas

+ m NHN

BS 71

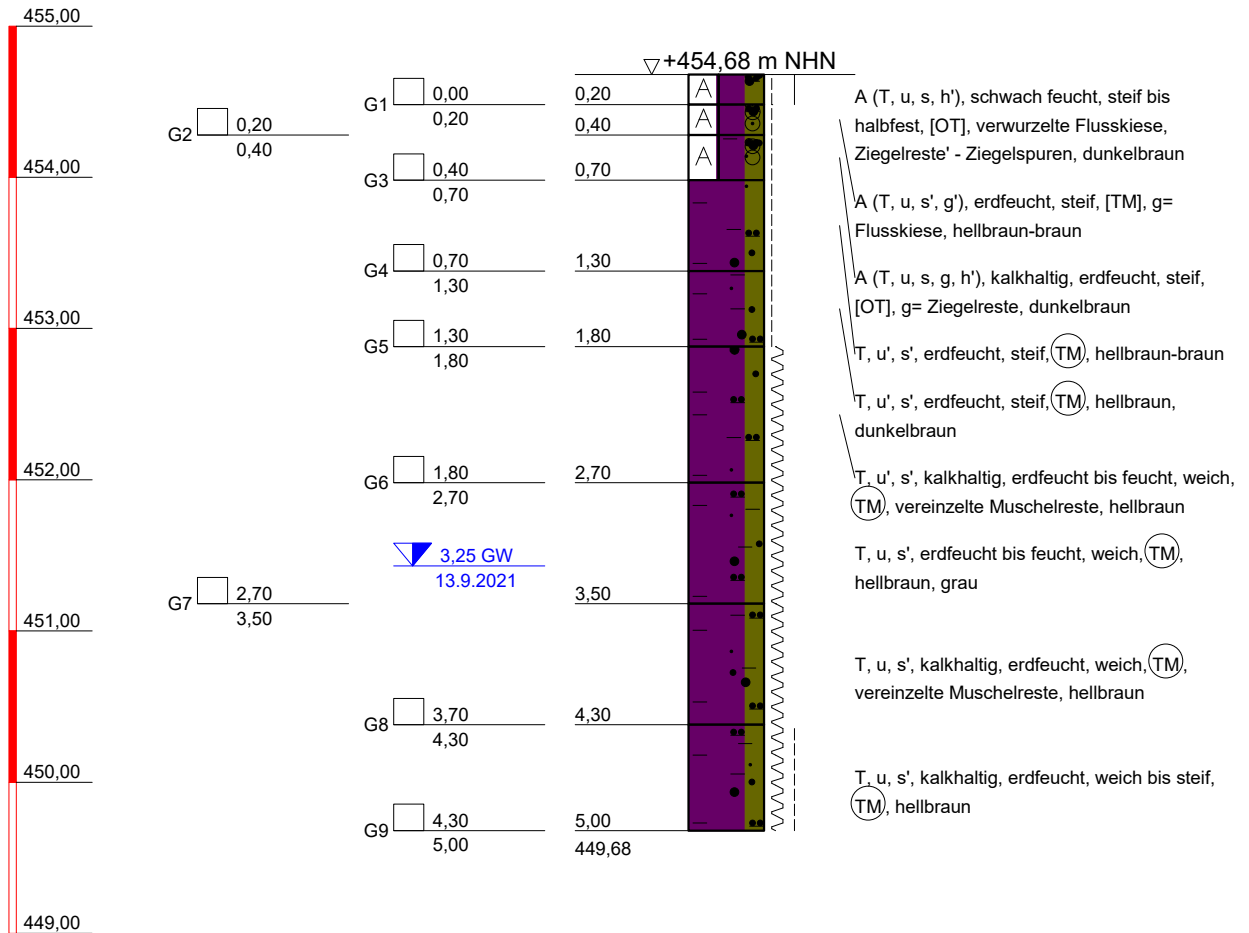

Sonde steht auf

DR. SPANG
Ingenieurgesellschaft f. Bauwesen
Geologie und Umwelttechnik mbH

Bauvorhaben:
WK 51 Gastransportleitung Wertingen - Kötz

Auftraggeber:
bayernets

KLEINRAMMBOHRUNG

Anlage: 4.2 - BS 71

Projekt-Nr: 42.7852

Datum: 13.09.2021

Maßstab: 1 : 50

Bearbeiter: Cris/Bött/Bas

+ m NHN

BS 72

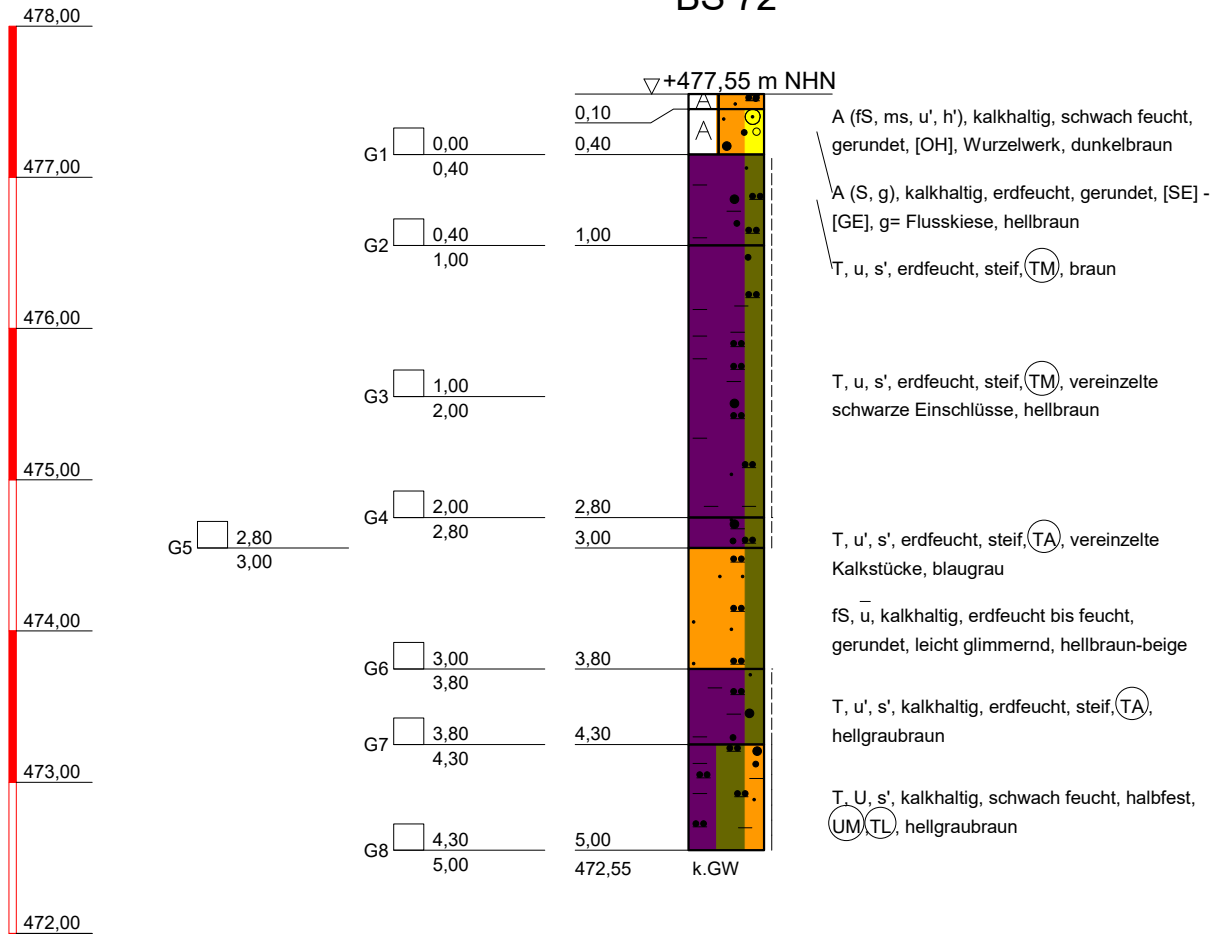

Solltiefe erreicht



DR. SPANG

Ingenieurgesellschaft f. Bauwesen
Geologie und Umwelttechnik mbH

Bauvorhaben:
WK 51 Gastransportleitung Wertingen - Kötz

Auftraggeber:
bayernets

KLEINRAMMBOHRUNG

Anlage: 4.2 - BS 72

Projekt-Nr: 42.7852

Datum: 13.09.2021

Maßstab: 1 : 50

Bearbeiter: Cris/Bött/Bas

+ m NHN

BS 75

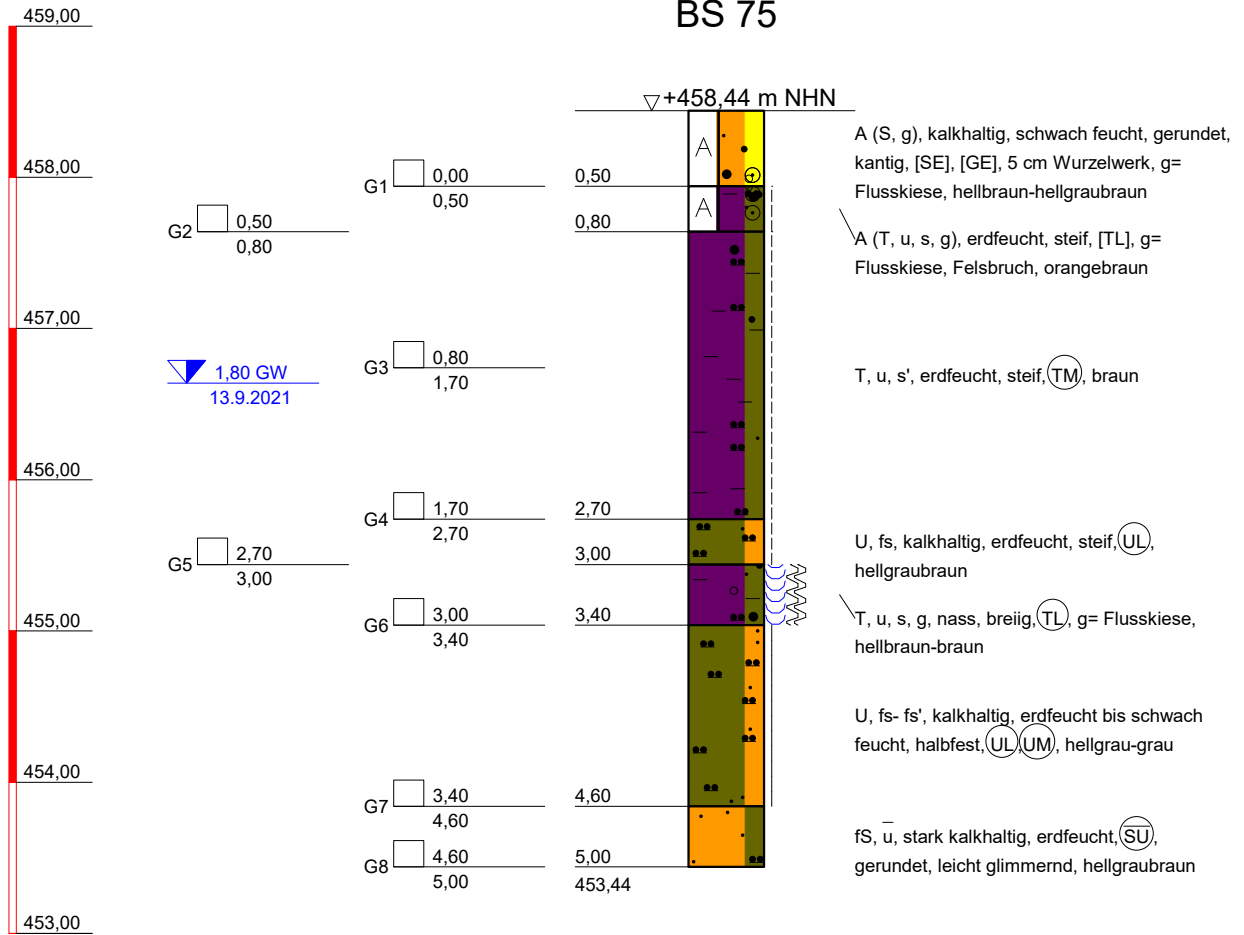

 DR. SPANG Ingenieurgesellschaft f. Bauwesen Geologie und Umwelttechnik mbH	Bauvorhaben: WK 51 Gastransportleitung Wertingen - Kötz	Anlage: 4.2 - BS 75
	Auftraggeber: bayernets	Projekt-Nr: 42.7852
	KLEINRAMMBOHRUNG	Datum: 13.09.2021
		Maßstab: 1 : 50
		Bearbeiter: Cris/Bött/Bas

+ m NHN

BS 76

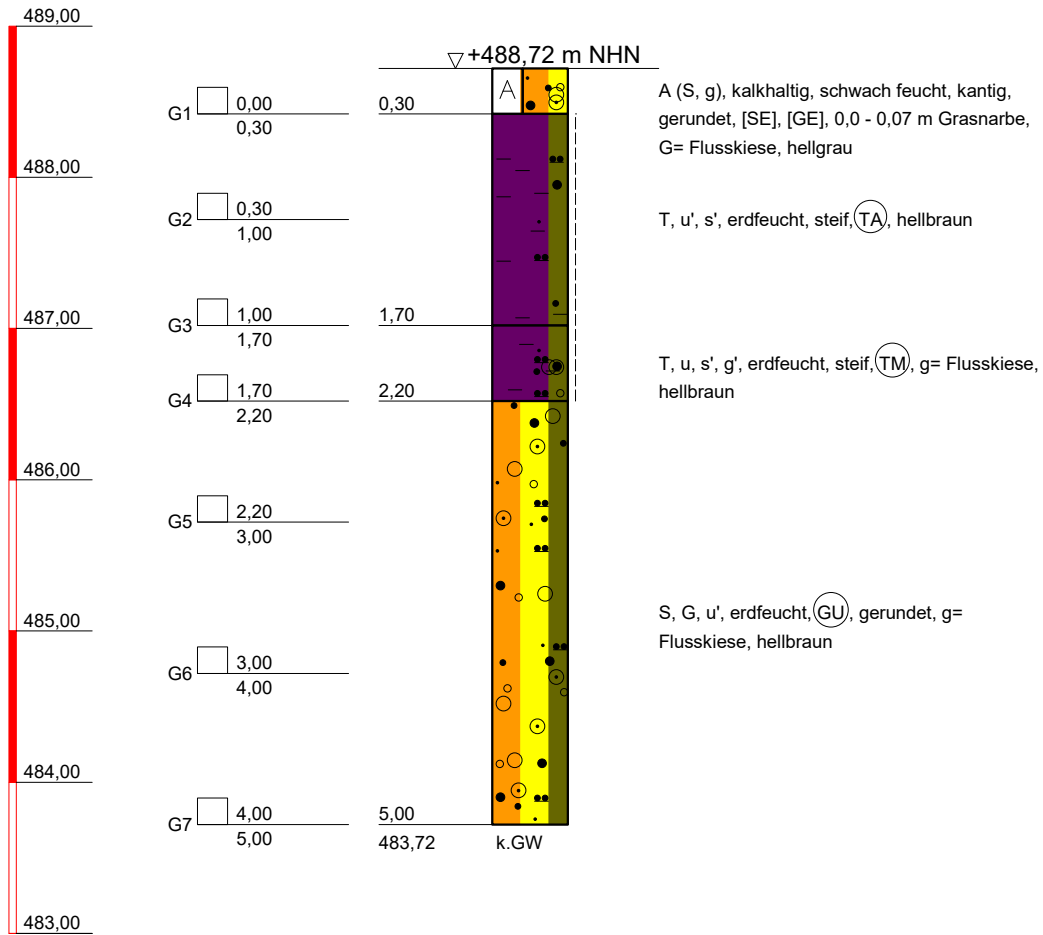

Solltiefe erreicht



DR. SPANG

Ingenieuresellschaft f. Bauwesen
Geologie und Umwelttechnik mbH

Bauvorhaben:
WK 51 Gastransportleitung Wertingen - Kötz

Auftraggeber:
bayernets

KLEINRAMMBOHRUNG

Anlage: 4.2 - BS 76

Projekt-Nr: 42.7852

Datum: 13.09.2021

Maßstab: 1 : 50

Bearbeiter: Cris/Bött/Bas

+ m NHN

BS 77

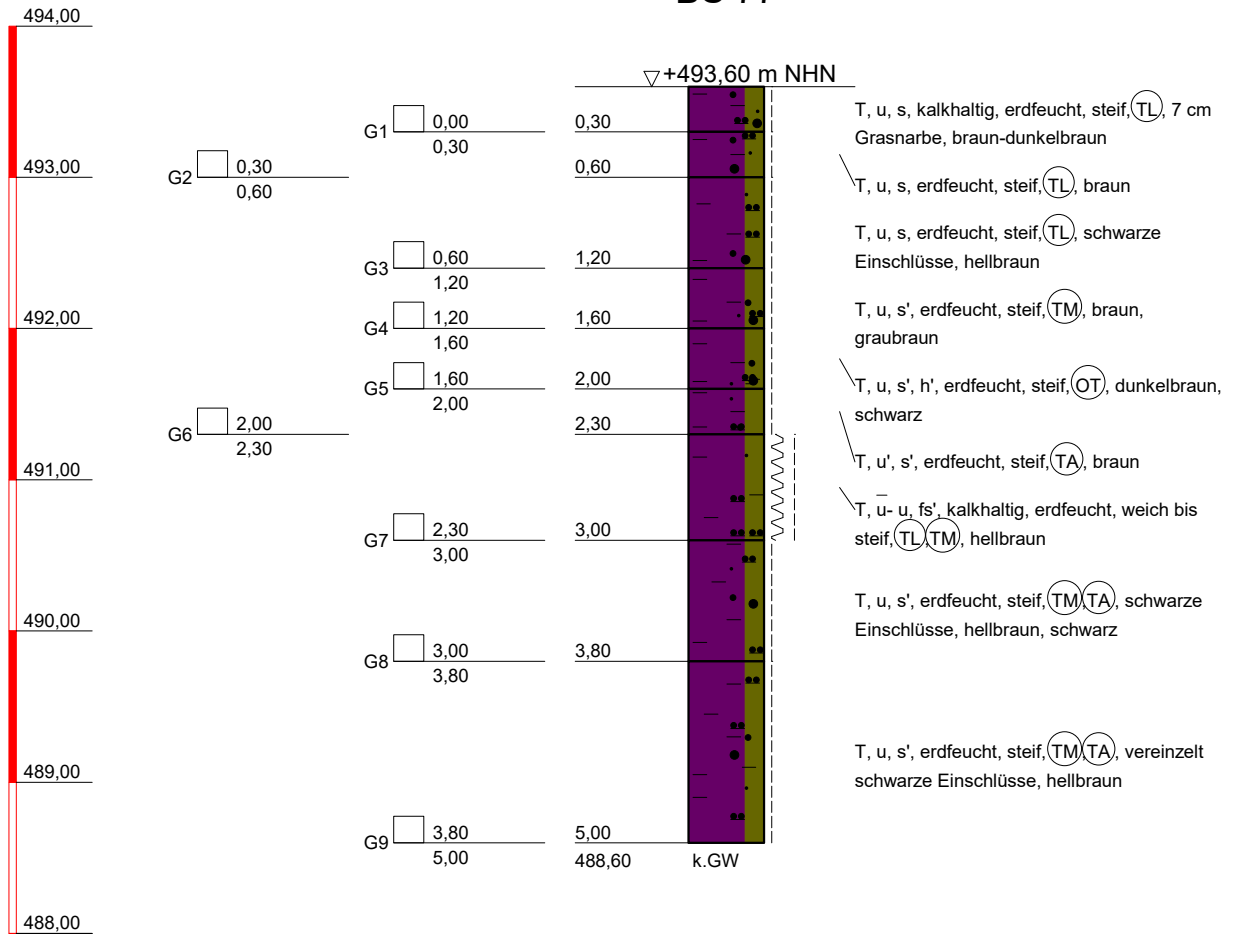

Solltiefe erreicht

DR. SPANG
Ingenieurgesellschaft f. Bauwesen
Geologie und Umwelttechnik mbH

Bauvorhaben:
WK 51 Gastransportleitung Wertingen - Kötz

Auftraggeber:
bayernets

KLEINRAMMBOHRUNG

Anlage: 4.2 - BS 77

Projekt-Nr: 42.7852

Datum: 13.09.2021

Maßstab: 1 : 50

Bearbeiter: Cris/Bött/Bas

+ m NHN

BS 78

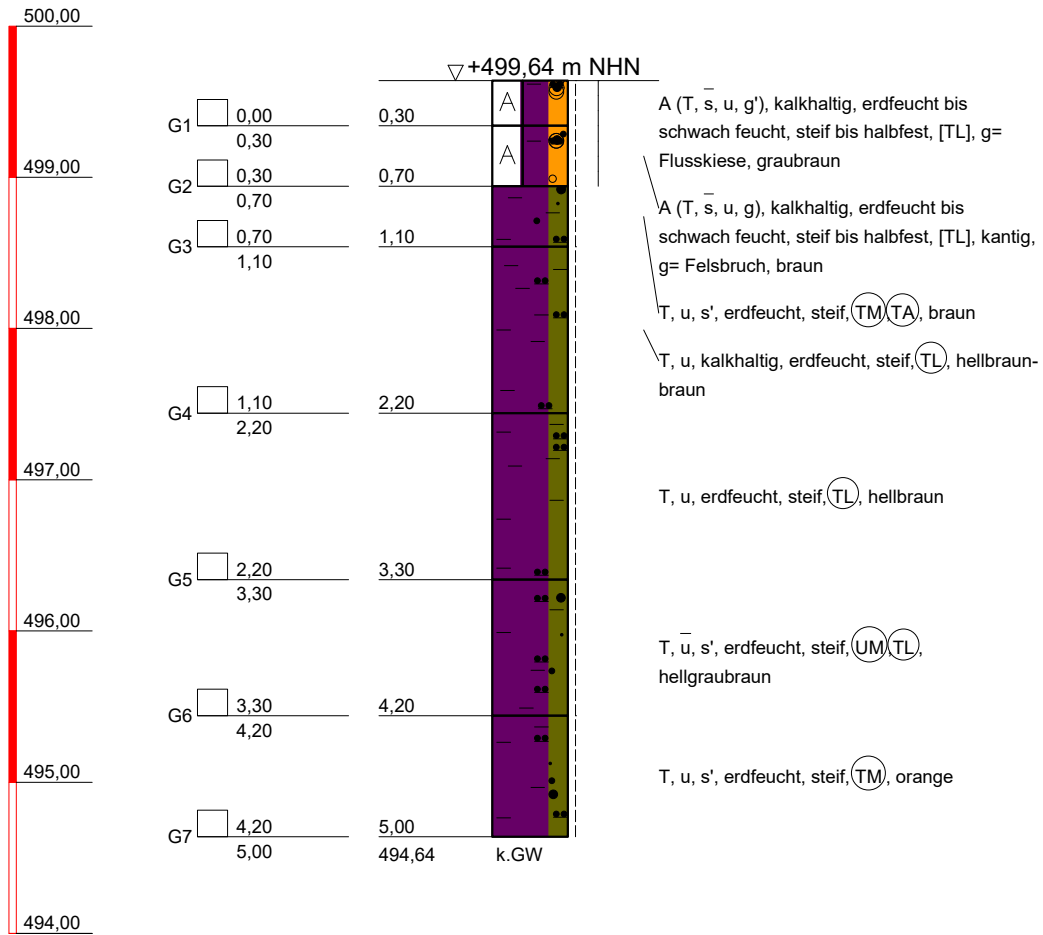

Solltiefe erreicht



DR. SPANG

Ingenieuresellschaft f. Bauwesen
Geologie und Umwelttechnik mbH

Bauvorhaben:
WK 51 Gastransportleitung Wertingen - Kötz

Auftraggeber:
bayernets

KLEINRAMMBOHRUNG

Anlage: 4.2 - BS 78

Projekt-Nr: 42.7852

Datum: 14.09.2021

Maßstab: 1 : 50

Bearbeiter: Cris/Bött/Bas

+ m NHN

BS Z3

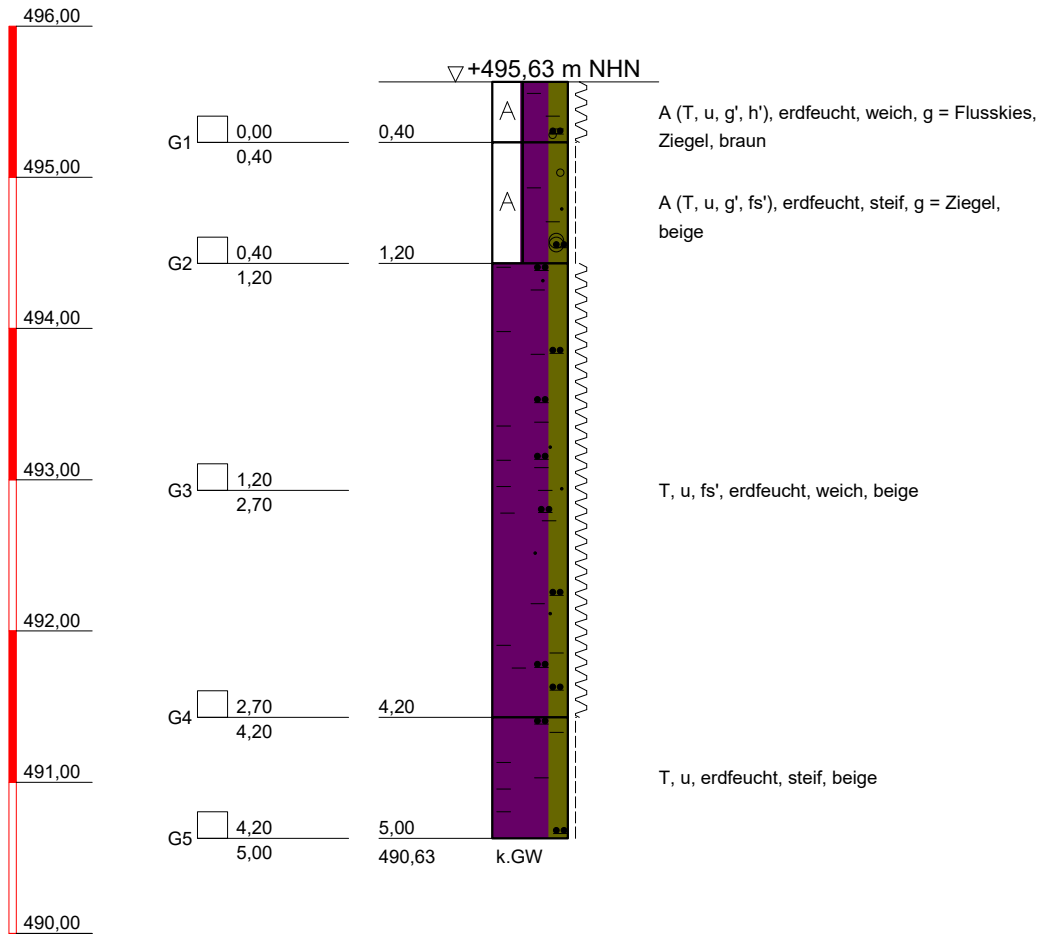

Solltiefe erreicht



DR. SPANG

Ingenieurgesellschaft f. Bauwesen
Geologie und Umwelttechnik mbH

Bauvorhaben:
WK 51 Gastranspotleitung Wertingen - Kötz

Auftraggeber:
bayernets

KLEINRAMMBOHRUNG

Anlage: 4.2 - BS Z3

Projekt-Nr: 42.7852

Datum: 10.11.2021

Maßstab: 1 : 50

Bearbeiter: Koz/TSch

+ m NHN

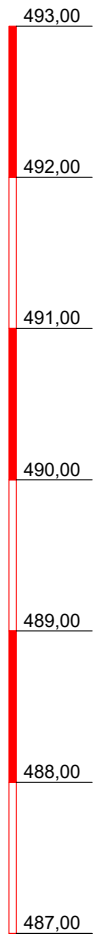

BS Z4

▽+492,39 m NHN

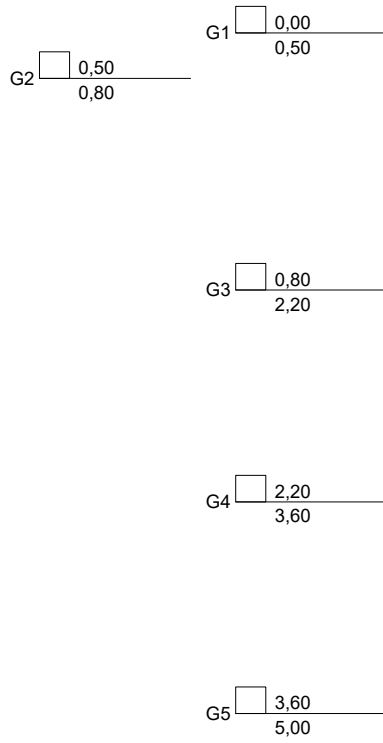

A (U, g', t', h'), erdfeucht, steif bis halbfest, g = Flussskies, Ziegel, braun

T, s, erdfeucht, steif, (TA), beige

G, s, u', t', feucht bis nass, gerundet, braun

Solltiefe erreicht



DR. SPANG

Ingenieurgesellschaft f. Bauwesen
Geologie und Umwelttechnik mbH

Bauvorhaben:
WK 51 Gastransportleitung Wertingen - Kötz

Auftraggeber:
bayernets

KLEINRAMMBOHRUNG

Anlage: 4.2 - BS Z4

Projekt-Nr: 42.7852

Datum: 10.11.2021

Maßstab: 1 : 50

Bearbeiter: Koz/TSch

+ m NHN

BS 79

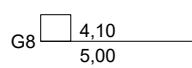
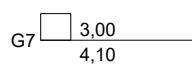
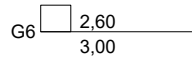
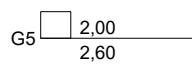
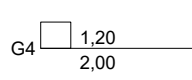
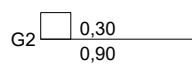
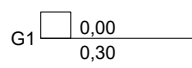
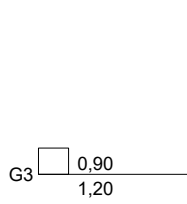
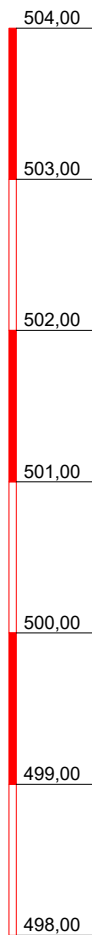

▽+503,67 m NHN

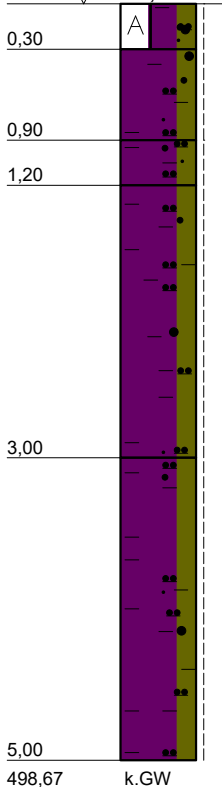

A (T, u, s), erdfeucht bis schwach feucht, steif bis halbfest, [TL], vereinzelte Flussskiese, braun-dunkelbraun

T, u, s', erdfeucht, steif, (TM), braun-hellbraun

T, u-ü, s', erdfeucht, steif bis halbfest, (TL), beige

T, u, s', erdfeucht, steif bis halbfest, (TM), ab 2, 6 m schwarze Einschlüsse + Stf, hellbraun

T, u, s', erdfeucht, steif bis halbfest, (TM), ab 4, 1 m weich bis steif, hellbraun

Solltiefe erreicht



DR. SPANG

Ingenieurgesellschaft f. Bauwesen
Geologie und Umwelttechnik mbH

Bauvorhaben:
WK 51 Gastransportleitung Wertingen - Kötz

Auftraggeber:
bayernets

KLEINRAMMBOHRUNG

Anlage: 4.2 - BS 79

Projekt-Nr: 42.7852

Datum: 14.09.2021

Maßstab: 1 : 50

Bearbeiter: Cris/Bött/Bas

+ m NHN

BS 80

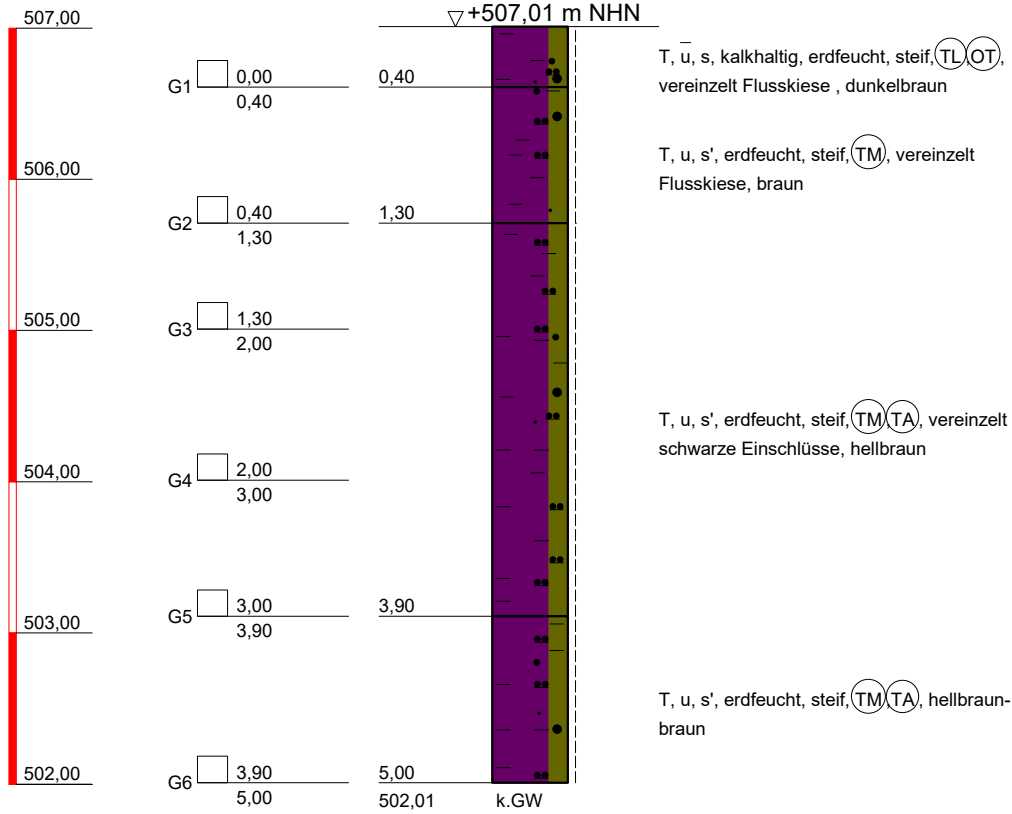

Solltiefe erreicht



DR. SPANG

Ingenieurgesellschaft f. Bauwesen
Geologie und Umwelttechnik mbH

Bauvorhaben:
WK 51 Gastransportleitung Wertingen - Kötz

Auftraggeber:
bayernets

KLEINRAMMBOHRUNG

Anlage: 4.2 - BS 80

Projekt-Nr: 42.7852

Datum: 14.09.2021

Maßstab: 1 : 50

Bearbeiter: Cris/Bött/Bas

+ m NHN

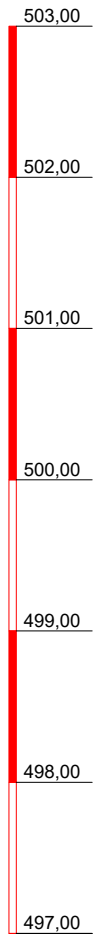

BS 81

▽ +502,15 m NHN

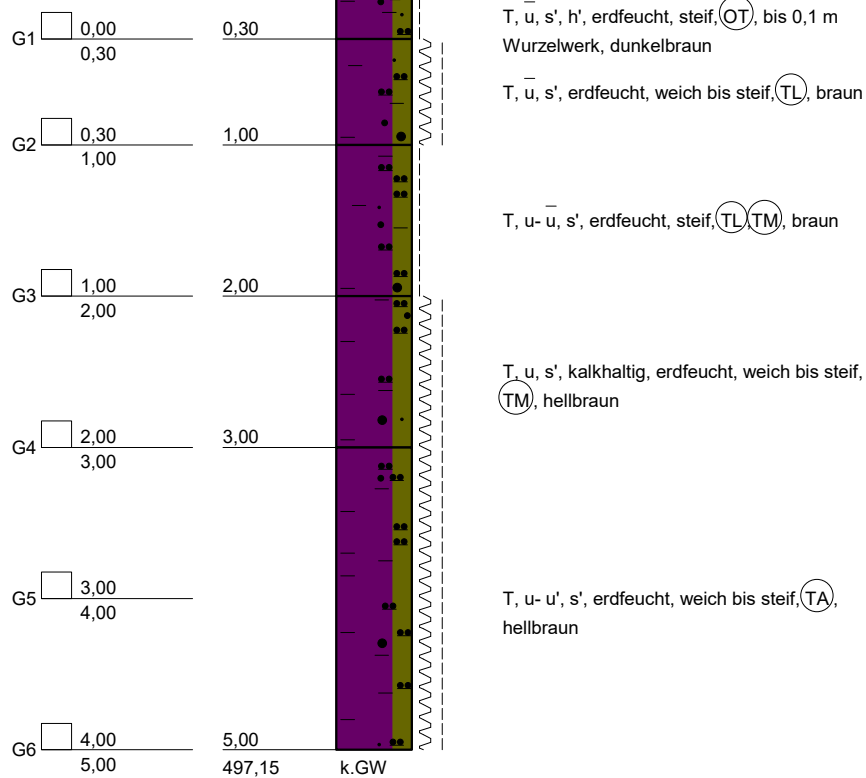

Solltiefe erreicht



DR. SPANG

Ingenieurgesellschaft f. Bauwesen
Geologie und Umwelttechnik mbH

Bauvorhaben:
WK 51 Gastransportleitung Wertingen - Kötz

Auftraggeber:
bayernets

KLEINRAMMBOHRUNG

Anlage: 4.2 - BS 81

Projekt-Nr: 42.7852

Datum: 14.09.2021

Maßstab: 1 : 50

Bearbeiter: Cris/Bött/Bas

+ m NHN

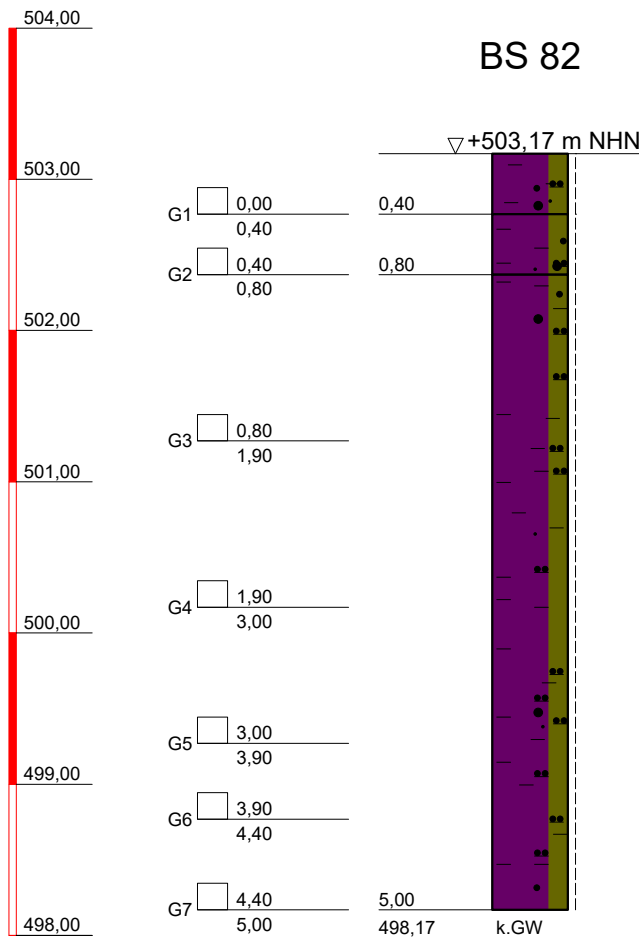

T, u, s', erdfeucht bis schwach feucht, steif, (TL), braun-graubraun

T, u, s', erdfeucht, steif, (TM), braun

T, u, s', erdfeucht, steif, (TM), 3,9 - 4,4 m
schwarze Einschlüsse, hellbraun

Solltiefe erreicht



DR. SPANG

Ingenieurgesellschaft f. Bauwesen
Geologie und Umwelttechnik mbH

Bauvorhaben:
WK 51 Gastransportleitung Wertingen - Kötz

Auftraggeber:
bayernets

KLEINRAMMBOHRUNG

Anlage: 4.2 - BS 82

Projekt-Nr: 42.7852

Datum: 14.09.2021

Maßstab: 1 : 50

Bearbeiter: Cris/Bött/Bas

+ m NHN

BS 83

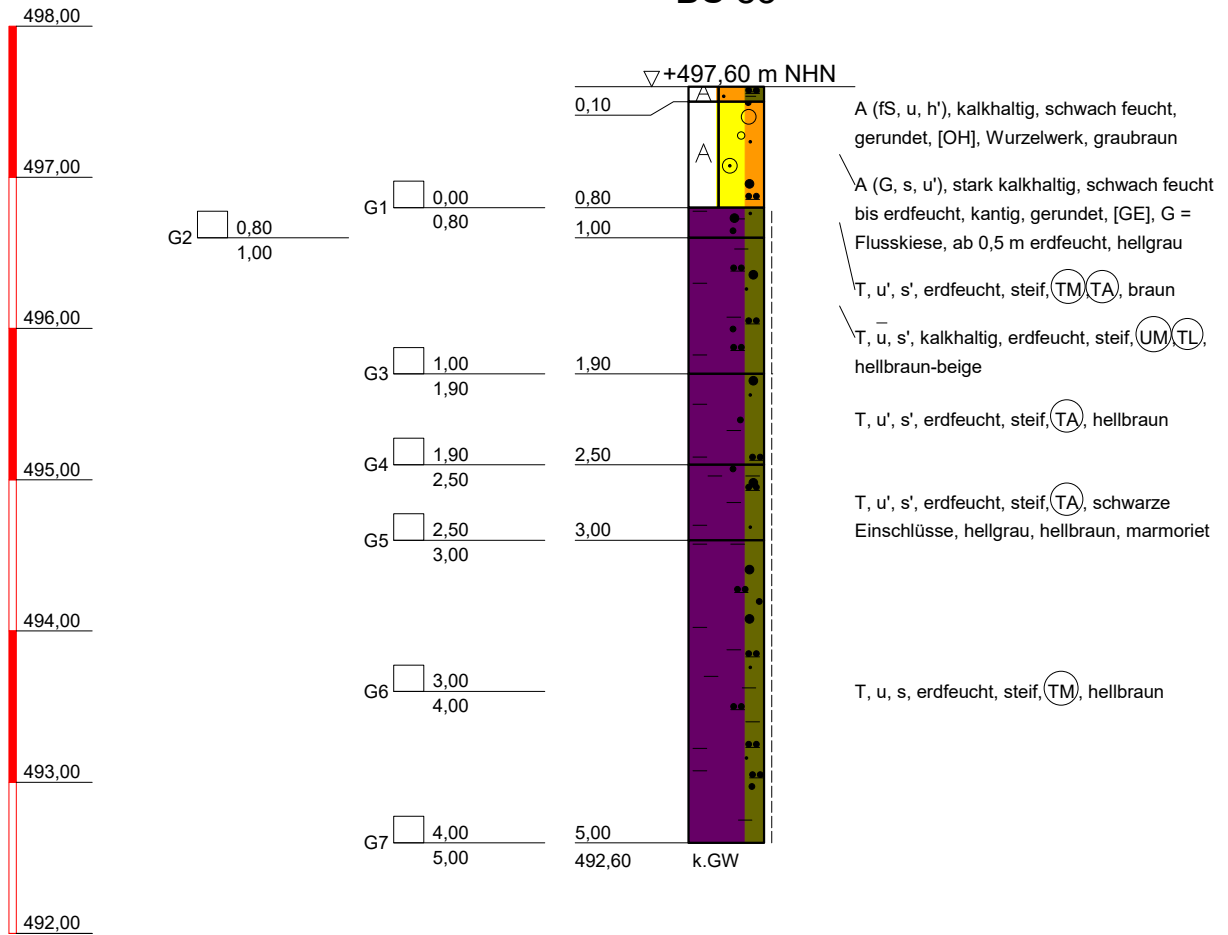

Solltiefe erreicht



DR. SPANG

Ingenieurgesellschaft f. Bauwesen
Geologie und Umwelttechnik mbH

Bauvorhaben:
WK 51 Gastransportleitung Wertingen - Kötz

Auftraggeber:
bayernets

KLEINRAMMBOHRUNG

Anlage: 4.2 - BS 83

Projekt-Nr: 42.7852

Datum: 14.09.2021

Maßstab: 1 : 50

Bearbeiter: Cris/Bött/Bas

+ m NHN

BS 84

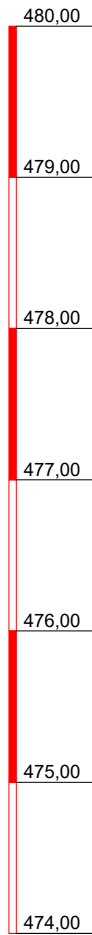

▽+479,58 m NHN

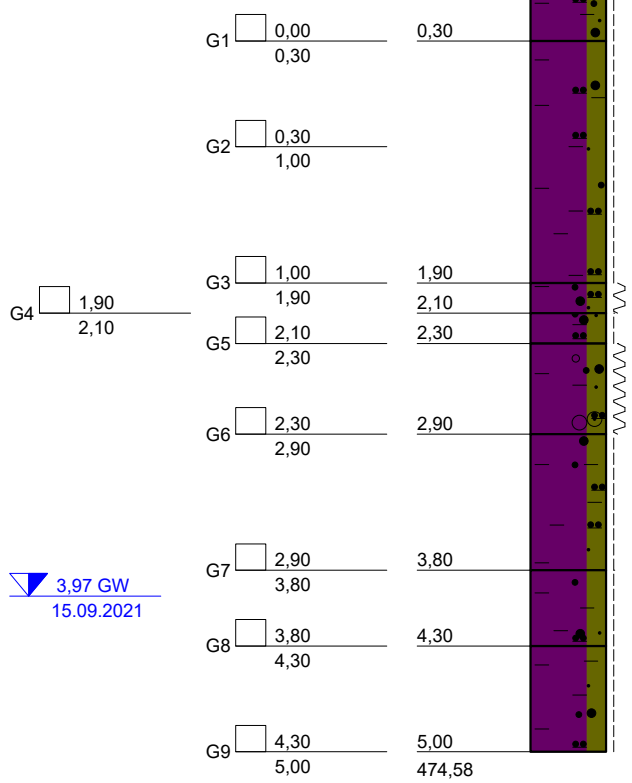

T, u, s, erdfeucht bis schwach feucht, steif bis halbfest, bis 0,1 m Wurzelwerk, braun

T, u, s, erdfeucht, steif, (TL), ab 1,0 m vereinzelte Flusskiese, grau-braun

T, u, s, erdfeucht, weich bis steif, (TL), g= Flusskiese, Felsbruch Schiefer, vereinzelte Kalkstücke, braun

T, u', s', erdfeucht, steif, (TA), hellbraun

T, u, g, s', erdfeucht bis feucht, weich bis steif, (TM), g= Flusskiese, braun

T, u', s', kalkhaltig, erdfeucht, steif, (TA), organische Einschlüsse schwarz, Kalkstücke, zum Teil vereinzelt Wasserführende Sandbänder, hellgrau-braun

T, u', s', kalkhaltig, erdfeucht, steif, (TA), Bänder aus fS, u* (SU*) und T, u, s' (UL), vereinzelt Flusskiese, hellgrau-braun

T, u', s', kalkhaltig, erdfeucht, steif, (TA), Kalkstücke, hellgrau-braun

Solltiefe erreicht



DR. SPANG

Ingenieurgesellschaft f. Bauwesen
Geologie und Umwelttechnik mbH

Bauvorhaben:
WK 51 Gastransportleitung Wertingen - Kötz

Auftraggeber:
bayernets

KLEINRAMMBOHRUNG

Anlage: 4.2 - BS 84

Projekt-Nr: 42.7852

Datum: 15.09.2021

Maßstab: 1 : 50

Bearbeiter: Cris/Bött/Bas

+ m NHN

BS 85

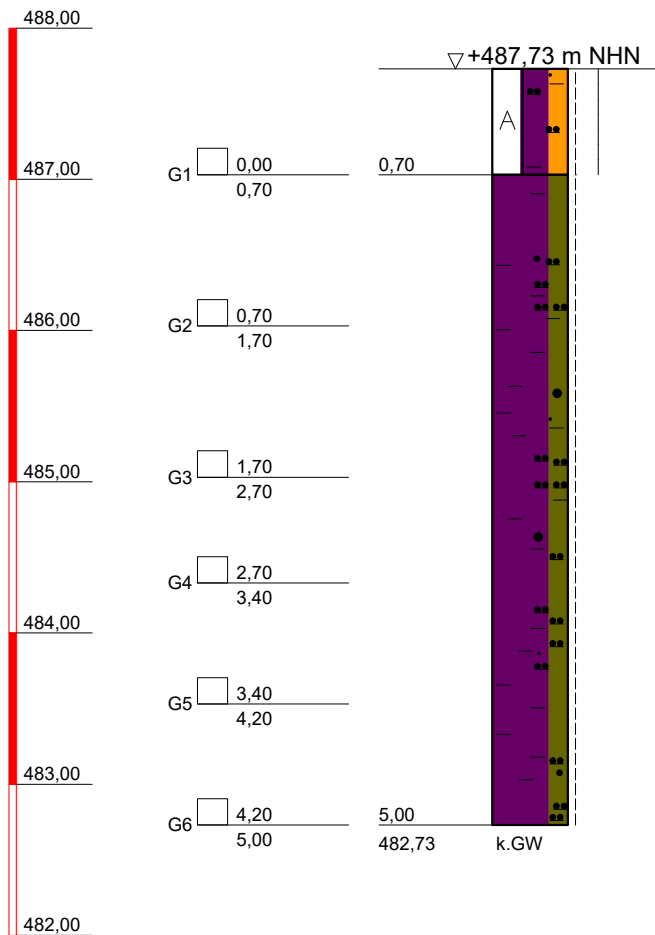

A (T, U, fs), schwach feucht bis erdfeucht,
steif bis halbfest, [UL], [TL], vereinzelt
Ziegelspuren, graubraun

T, u- u', s', erdfeucht, steif, (TM, TA), 1,7 - 4,2
m vereinzelt schwarze Einschlüsse, braun

Solltiefe erreicht



DR. SPANG

Ingenieurgesellschaft f. Bauwesen
Geologie und Umwelttechnik mbH

Bauvorhaben:
WK 51 Gastransportleitung Wertingen - Kötz

Auftraggeber:
bayernets

KLEINRAMMBOHRUNG

Anlage: 4.2 - BS 85

Projekt-Nr: 42.7852

Datum: 15.09.2021

Maßstab: 1 : 50

Bearbeiter: Cris/Bött/Bas

+ m NHN

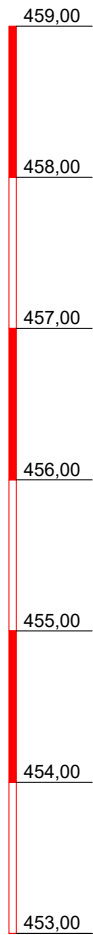

BS 87

▽ +458,18 m NHN

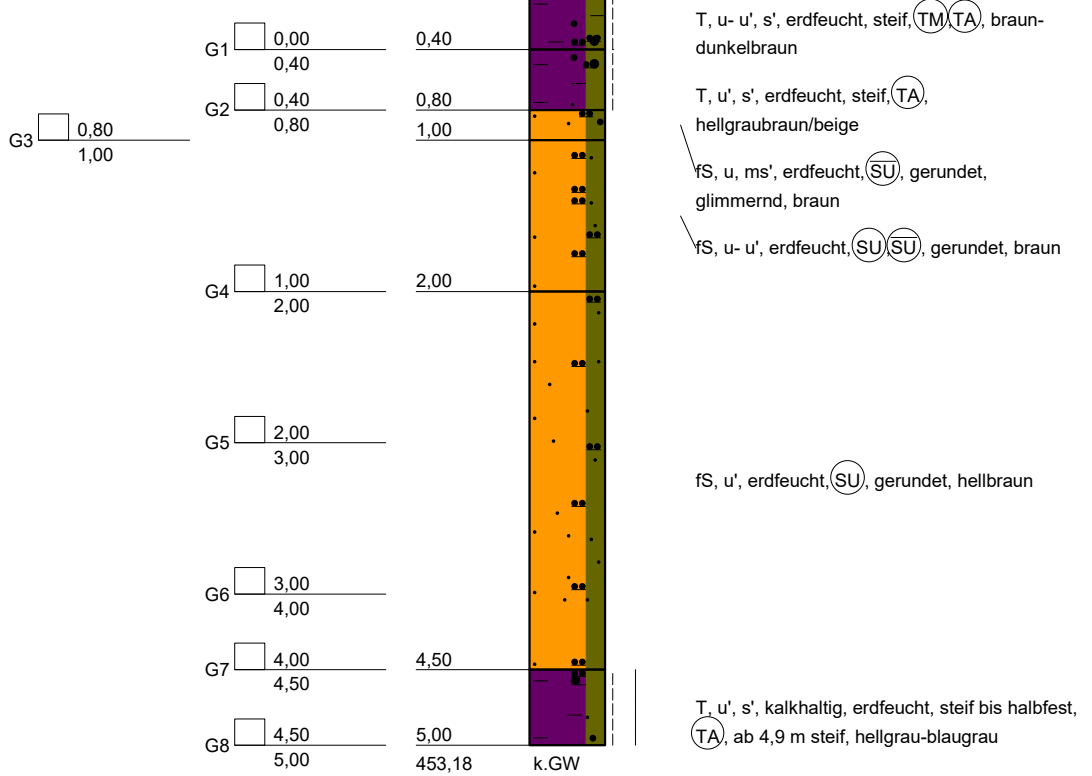

Solltiefe erreicht



DR. SPANG

Ingenieurgesellschaft f. Bauwesen
Geologie und Umwelttechnik mbH

Bauvorhaben:
WK 51 Gastransportleitung Wertingen - Kötz

Auftraggeber:
bayernets

KLEINRAMMBOHRUNG

Anlage: 4.2 - BS 87

Projekt-Nr: 42.7852

Datum: 15.09.2021

Maßstab: 1 : 50

Bearbeiter: Cris/Bött/Bas

+ m NHN

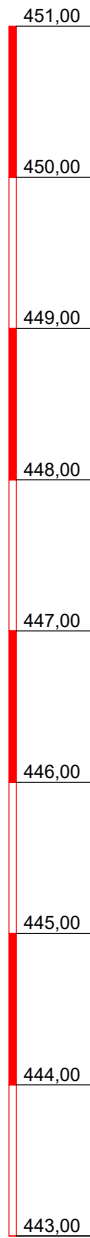

BS 88

▽+450,26 m NHN

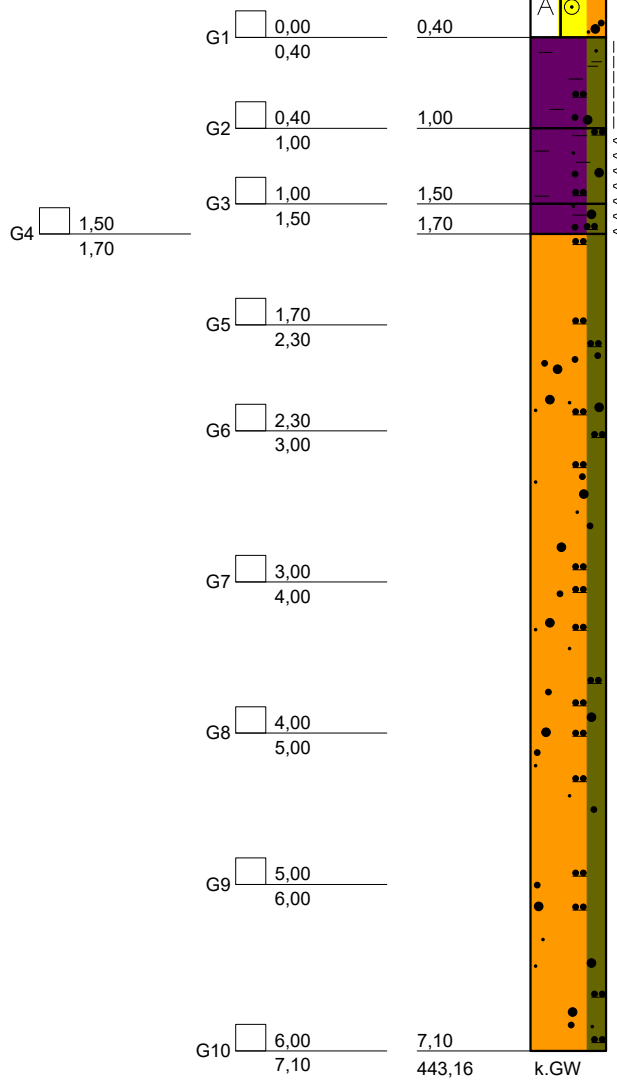

A (G, s), erdfeucht, kantig, gerundet, [GE], G= Flussskiese, braun

T, u, s', h', erdfeucht, steif, (OT), blaugrau

T, u, s', feucht, weich, (TM), braun

T, u', s', kalkhaltig, erdfeucht bis feucht, weich, (TA), vereinzelt Kalkstücke, hellgrau

S, u, erdfeucht, (SU), (SU), gerundet, beige-hellgraubraun

Kein weiterer Bohrfortschritt



DR. SPANG

Ingenieurgesellschaft f. Bauwesen
Geologie und Umwelttechnik mbH

Bauvorhaben:
WK 51 Gastransportleitung Wertingen - Kötz

Auftraggeber:
bayernets

KLEINRAMMBOHRUNG

Anlage: 4.2 - BS 88

Projekt-Nr: 42.7852

Datum: 15.09.2021

Maßstab: 1 : 50

Bearbeiter: Cris/Bött/Bas

+ m NHN

BS 89

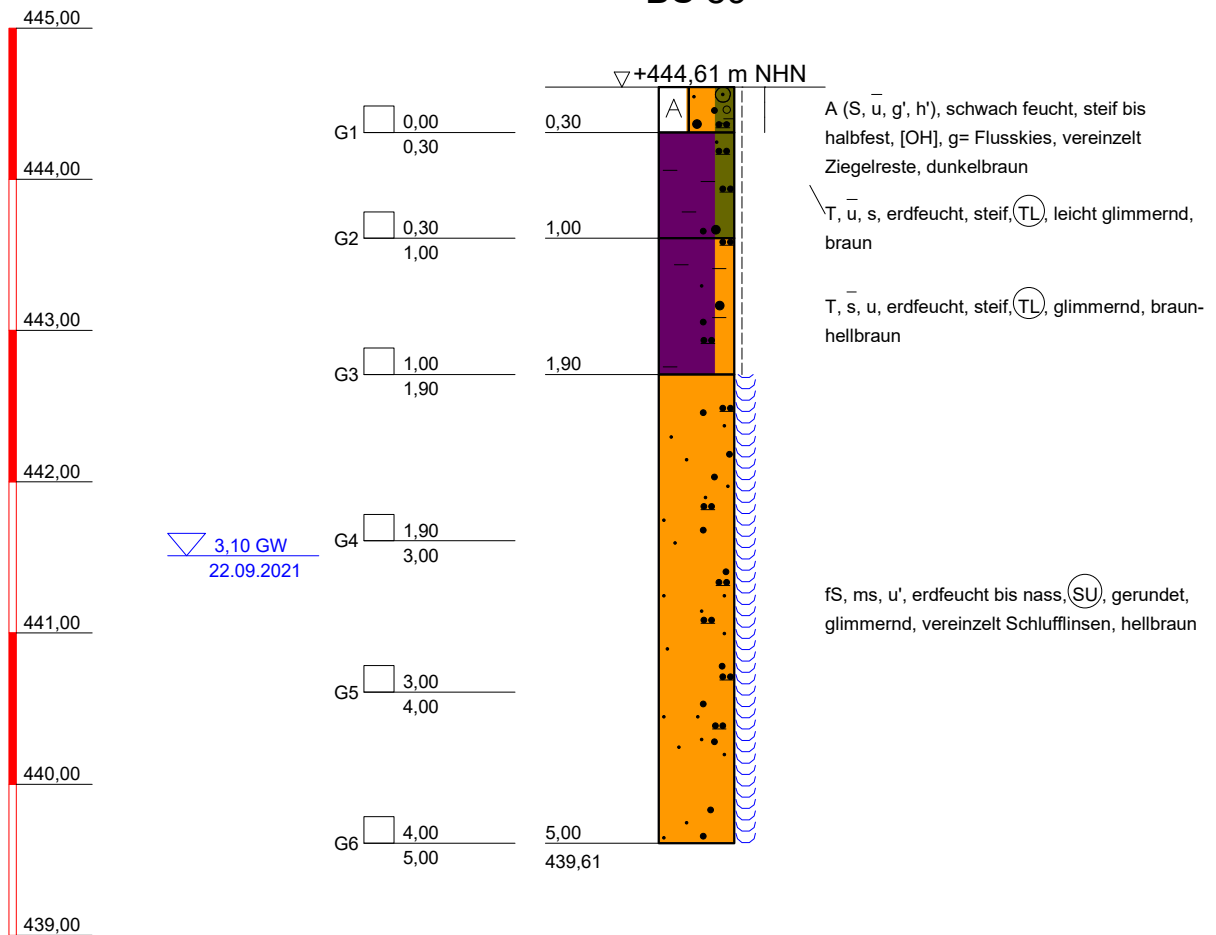

Solltiefe erreicht



DR. SPANG

Ingenieurgesellschaft f. Bauwesen
Geologie und Umwelttechnik mbH

Bauvorhaben:
WK 51 Gastranspotleitung Wertingen - Kötz

Auftraggeber:
bayernets

KLEINRAMMBOHRUNG

Anlage: 4.2 - BS 89

Projekt-Nr: 42.7852

Datum: 22.09.2021

Maßstab: 1 : 50

Bearbeiter: Cris/Thi

+ m NHN

BS 90

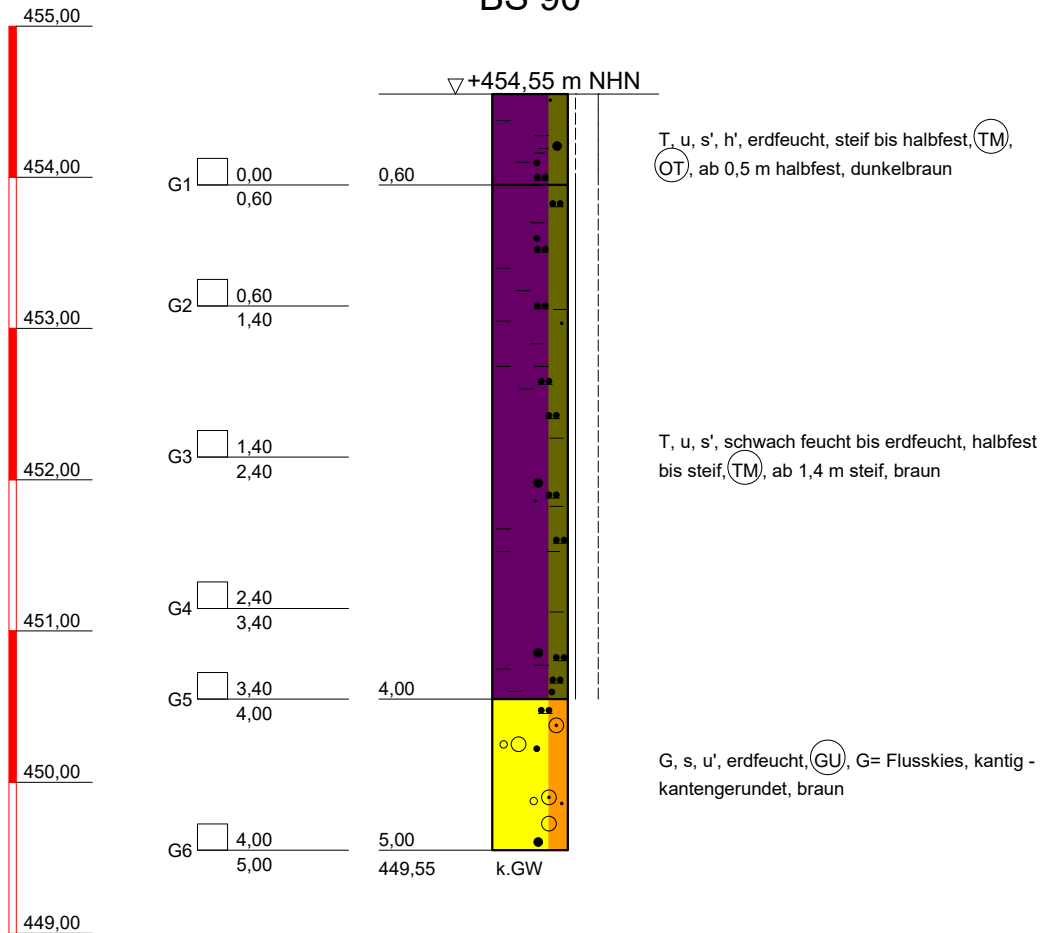

Solltiefe erreicht



DR. SPANG

Ingenieuresellschaft f. Bauwesen
Geologie und Umwelttechnik mbH

Bauvorhaben:
WK 51 Gastranspotleitung Wertingen - Kötz

Auftraggeber:
bayernets

KLEINRAMMBOHRUNG

Anlage: 4.2 - BS 90

Projekt-Nr: 42.7852

Datum: 21.10.2021

Maßstab: 1 : 50

Bearbeiter: Cris/Bött/Thi

+ m NHN

BS 91

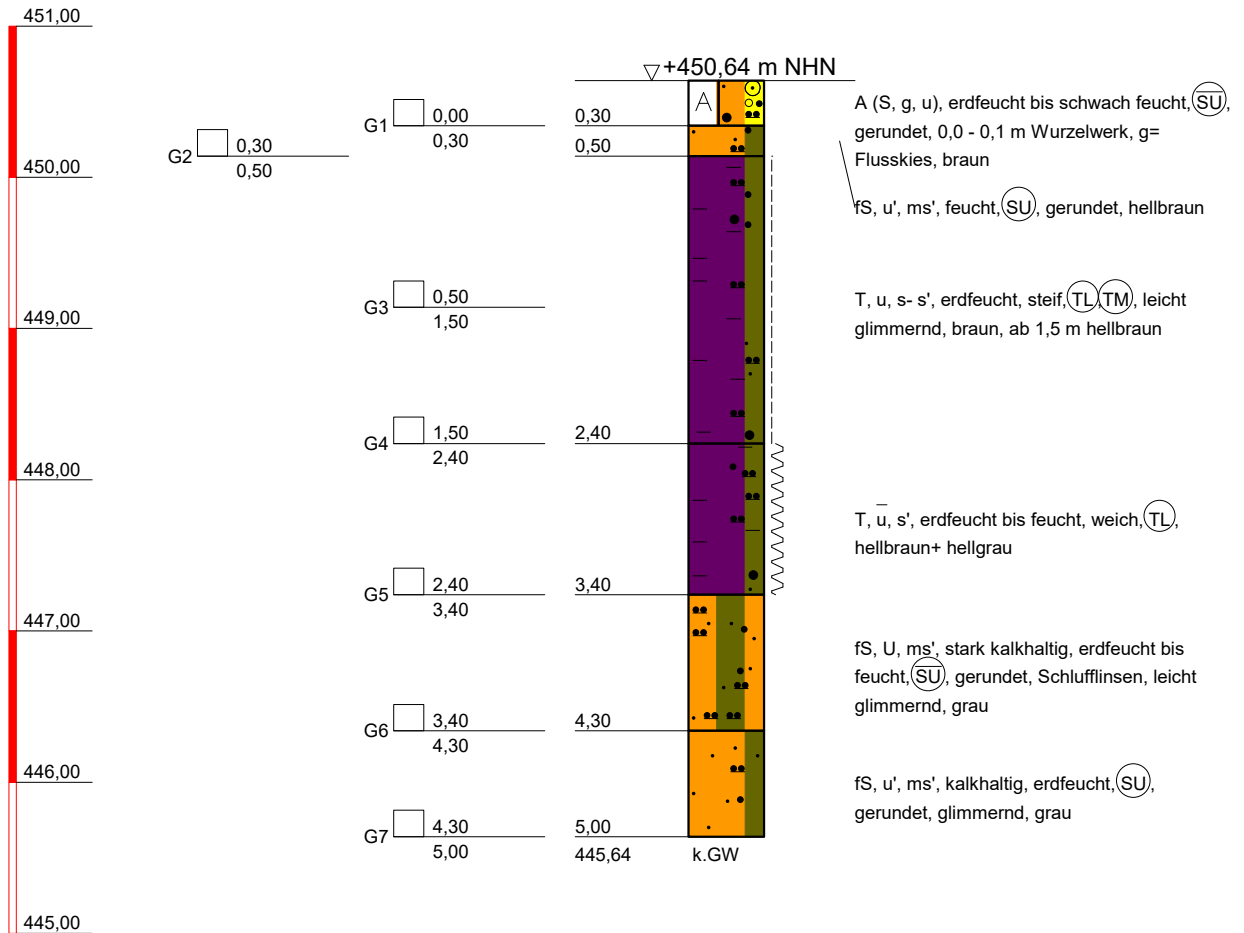

Solltiefe erreicht



DR. SPANG

Ingenieuresellschaft f. Bauwesen
Geologie und Umwelttechnik mbH

Bauvorhaben:
WK 51 Gastranspotleitung Wertingen - Kötz

Auftraggeber:
bayernets

KLEINRAMMBOHRUNG

Anlage: 4.2 - BS 91

Projekt-Nr: 42.7852

Datum: 22.09.2021

Maßstab: 1 : 50

Bearbeiter: Cris/Thi

+ m NHN

BS 92



G3 1,20 / 1,50
 1,31 GW
 22.09.2021

3,10 GW
 22.09.2021

G11 7,50 / 7,80

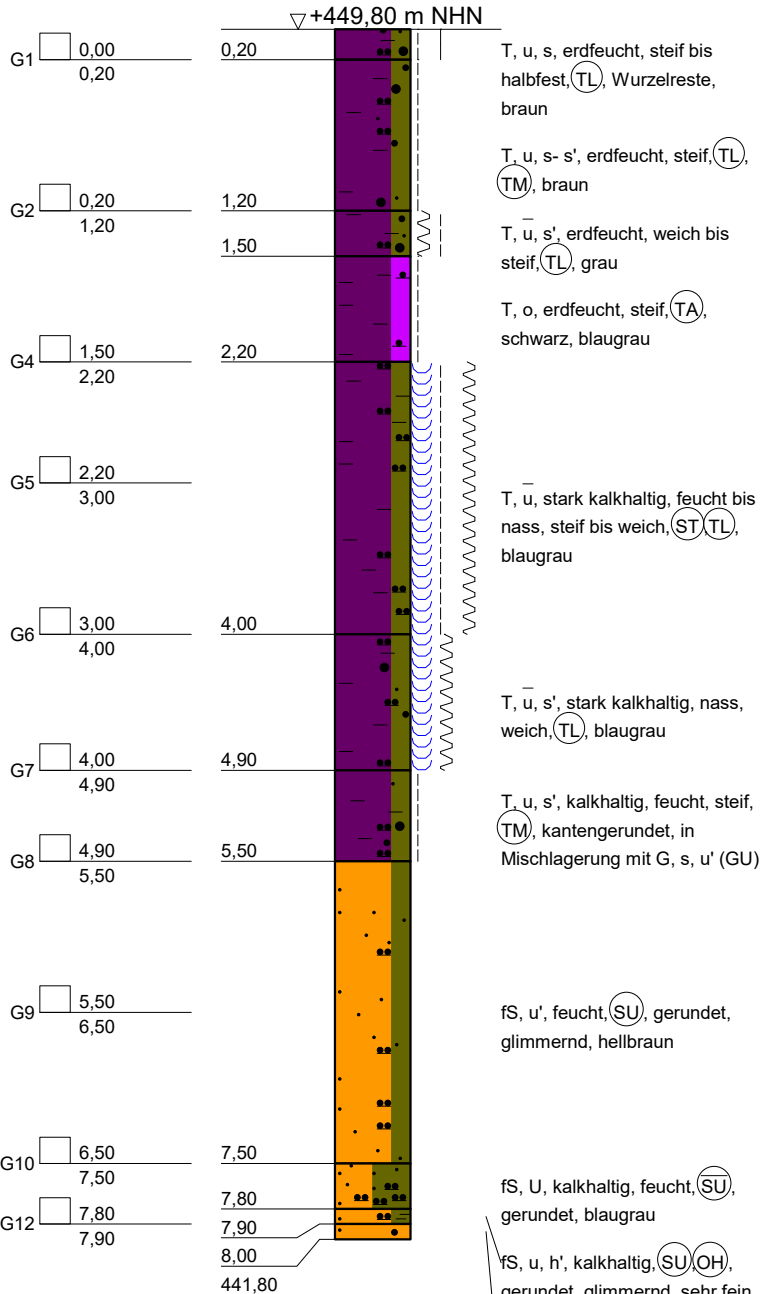

Solltiefe erreicht

DR. SPANG
 Ingenieurgesellschaft f. Bauwesen
 Geologie und Umwelttechnik mbH

Bauvorhaben:
 WK 51 Gastransportleitung Wertingen - Kötz

Auftraggeber:
 bayernets

KLEINRAMMBOHRUNG

Anlage: 4.2 - BS 92

Projekt-Nr: 42.7852

Datum: 22.09.2021

Maßstab: 1 : 50

Bearbeiter: Cris/Thi

+ m NHN

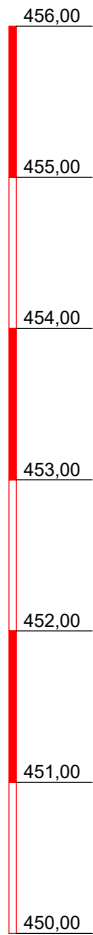

BS 93

▽+455,24 m NHN

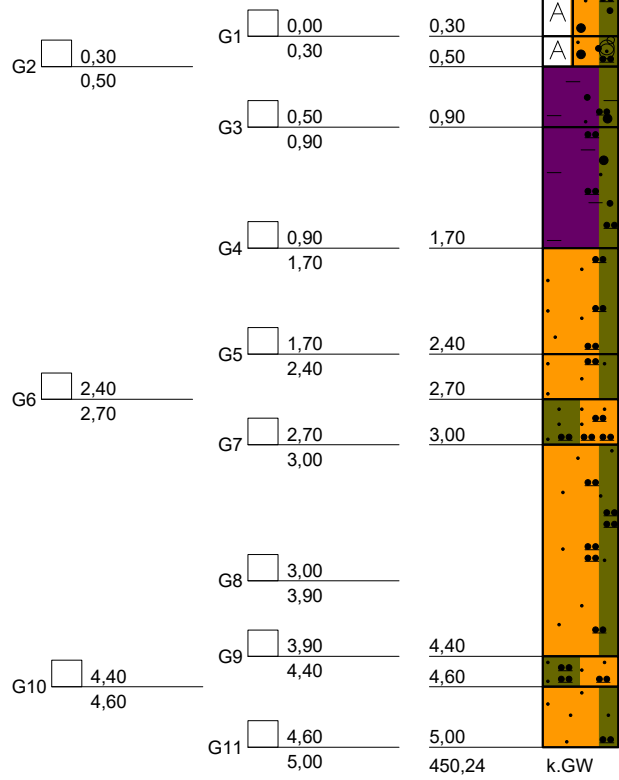

A (S, u), schwach feucht, halbfest, [SU],[TL], gerundet, 0,0 - 0,1 m Wurzelwerk, in Mischlagerung mit T, u*, s, graubraun

A (S, u, g'), kalkhaltig, erdfeucht, [SU], gerundet, g=Flusskies, Kalkstücke, T, u*, s Einschlüsse

T, u, s', erdfeucht, weich bis steif, (TL), graubraun

T, u, s', erdfeucht, weich bis steif, (TL), 0,9 -1,0 m S,u*, hellgraubraun

fS, u, erdfeucht bis feucht, (SU), gerundet, hellgraubraun

fS, u, erdfeucht bis schwach feucht, (SU), gerundet, grau- hellgrau

U, fS, stark kalkhaltig, schwach feucht, halbfest, (UL), Kalkstücke, 2,8 - 2,82 m Kalkschicht, hellgraubraun

fS, u- u', stark kalkhaltig, erdfeucht, (SU), gerundet, ab 3,9 m hellbraun, davor hellgrau

U, fS, stark kalkhaltig, schwach feucht, halbfest, (UL, TL), Kalkstücke, in Mischlagerung mit T, U, s, graubraun

fS, u, stark kalkhaltig, erdfeucht, (SU), gerundet, hellgraubraun

Solltiefe erreicht



DR. SPANG

Ingenieurgesellschaft f. Bauwesen
Geologie und Umwelttechnik mbH

Bauvorhaben:
WK 51 Gastranspotleitung Wertingen - Kötz

Auftraggeber:
bayernets

KLEINRAMMBOHRUNG

Anlage: 4.2 - BS 93

Projekt-Nr: 42.7852

Datum: 22.09.2021

Maßstab: 1 : 50

Bearbeiter: Cris/Bött/Thi

+ m NHN

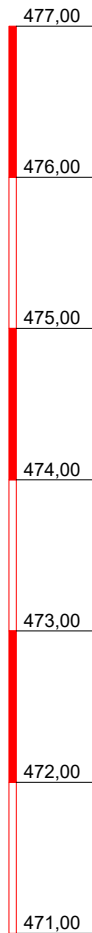

BS 94

▽+476,17 m NHN

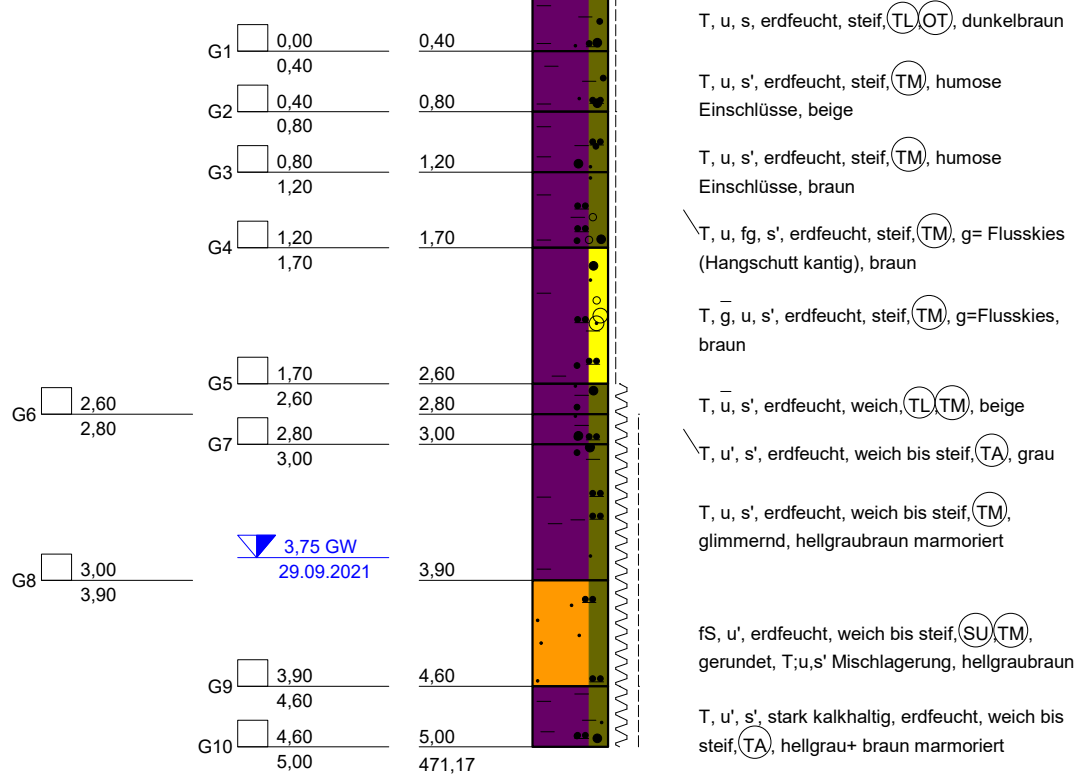

Solltiefe erreicht



DR. SPANG

Ingenieurgesellschaft f. Bauwesen
Geologie und Umwelttechnik mbH

Bauvorhaben:
WK 51 Gastransportleitung Wertingen - Kötz

Auftraggeber:
bayernets

KLEINRAMMBOHRUNG

Anlage: 4.2 - BS 94

Projekt-Nr: 42.7852

Datum: 27.09.2021

Maßstab: 1 : 50

Bearbeiter: Cris/Thi

+ m NHN

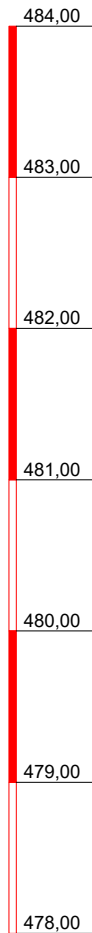

BS 95

▽ +483,24 m NHN

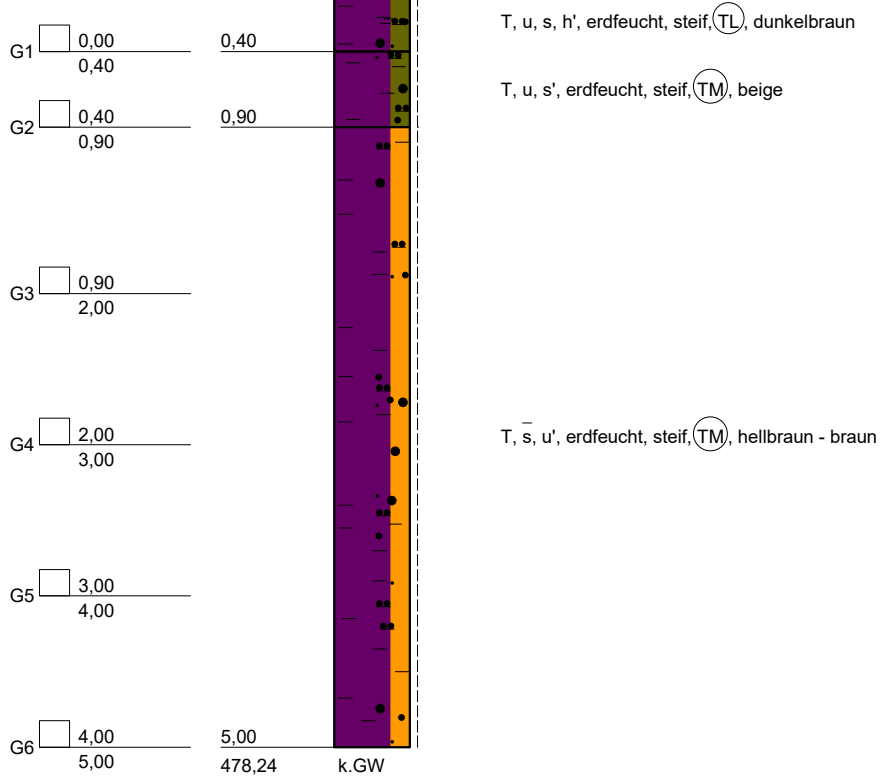

Solltiefe erreicht



DR. SPANG

Ingenieurgesellschaft f. Bauwesen
Geologie und Umwelttechnik mbH

Bauvorhaben:
WK 51 Gastransportleitung Wertingen - Kötz

Auftraggeber:
bayernets

KLEINRAMMBOHRUNG

Anlage: 4.2 - BS 95

Projekt-Nr: 42.7852

Datum: 27.09.2021

Maßstab: 1 : 50

Bearbeiter: Cris/Bött/Thi

+ m NHN

BS 96

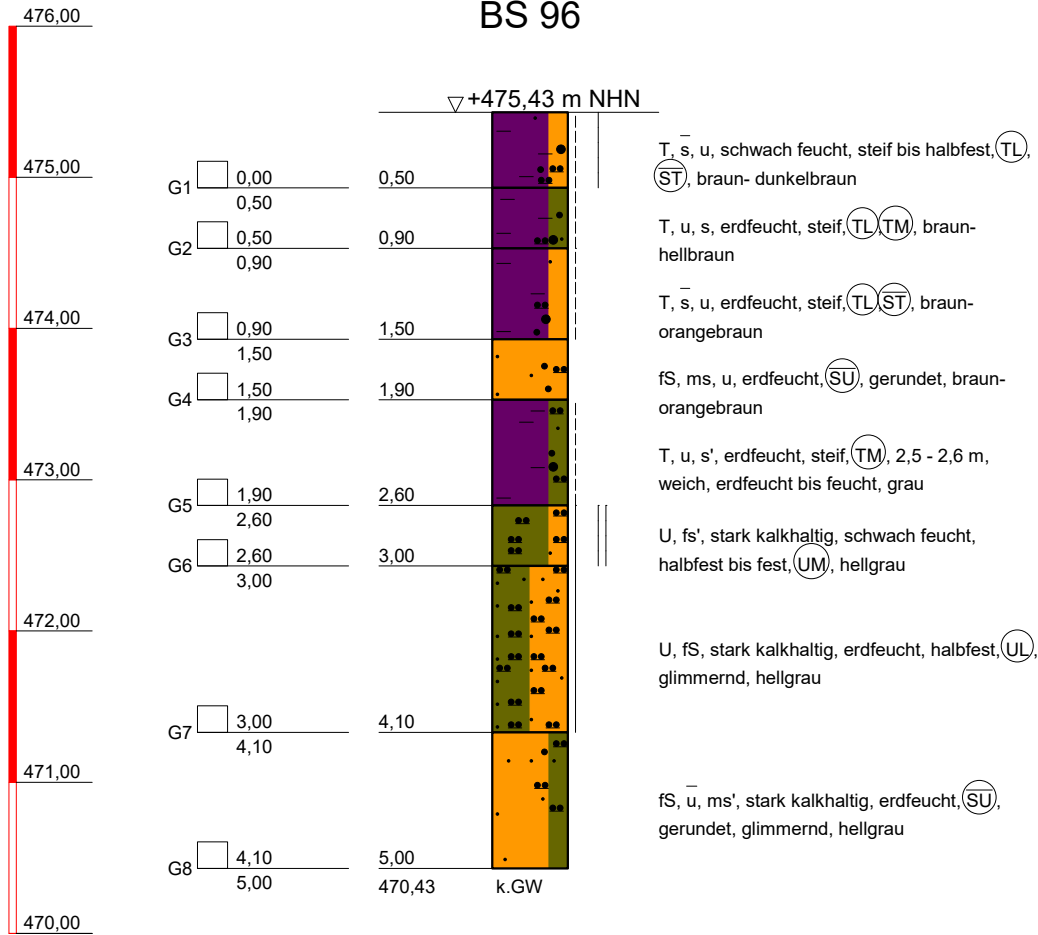

Solltiefe erreicht



DR. SPANG

Ingenieurgesellschaft f. Bauwesen
Geologie und Umwelttechnik mbH

Bauvorhaben:
WK 51 Gastranspotleitung Wertingen - Kötz

Auftraggeber:
bayernets

KLEINRAMMBOHRUNG

Anlage: 4.2 - BS 96

Projekt-Nr: 42.7852

Datum: 23.09.2021

Maßstab: 1 : 50

Bearbeiter: Cris/Bött/Thi

+ m NHN

BS 97

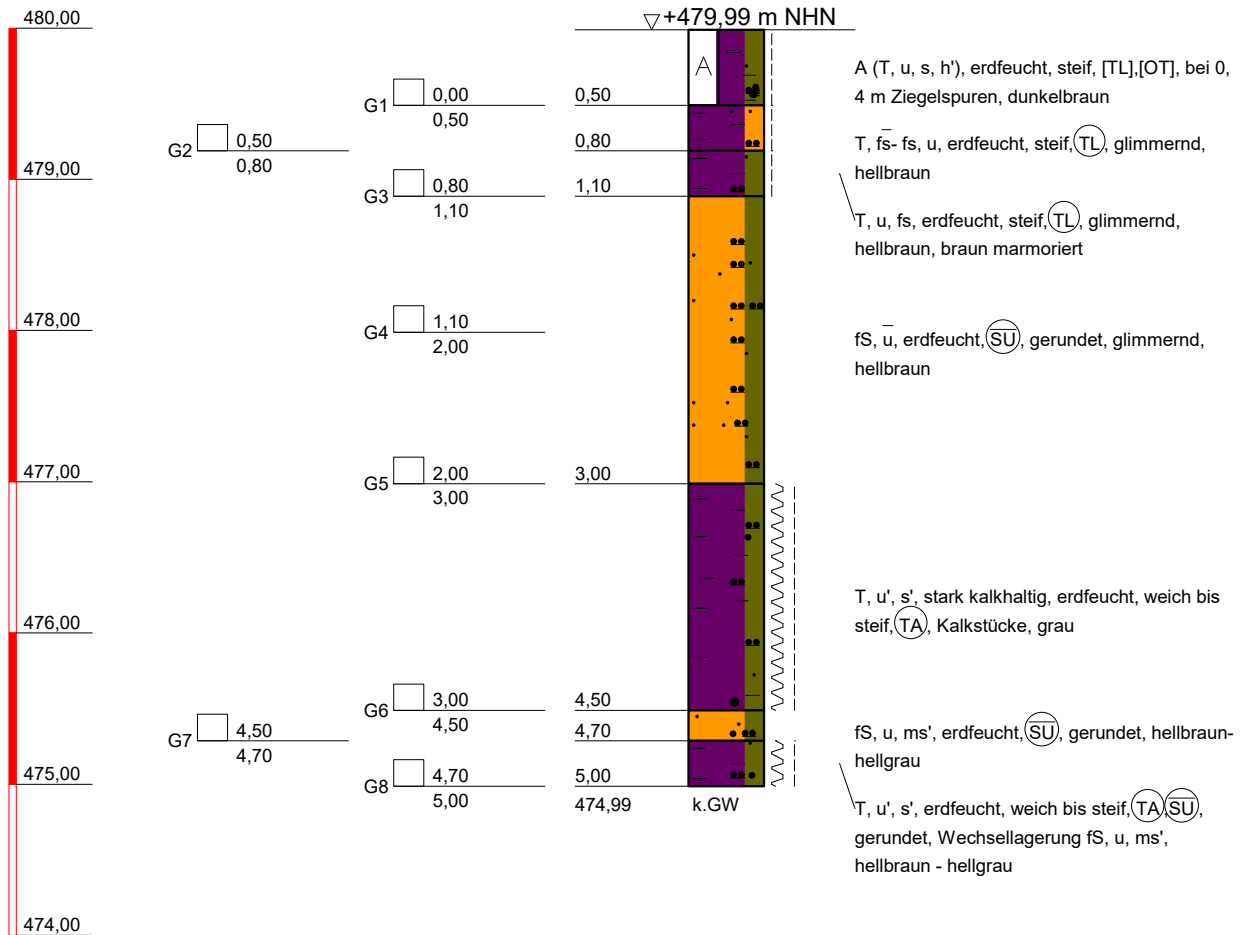

Solltiefe erreicht



DR. SPANG

Ingenieurgesellschaft f. Bauwesen
Geologie und Umwelttechnik mbH

Bauvorhaben:
WK 51 Gastranspotleitung Wertingen - Kötz

Auftraggeber:
bayernets

KLEINRAMMBOHRUNG

Anlage: 4.2 - BS 97

Projekt-Nr: 42.7852

Datum: 27.09.2021

Maßstab: 1 : 50

Bearbeiter: Cris/Bött/Thi

+ m NHN

BS 98

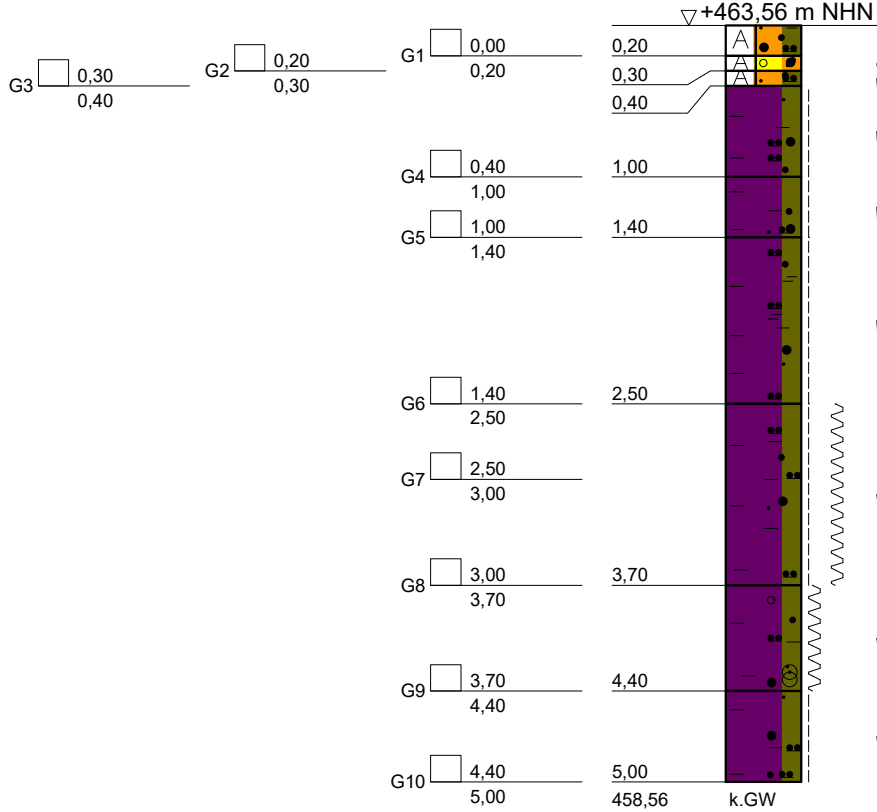
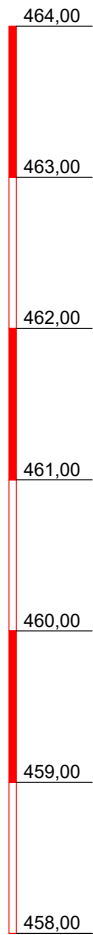

- A (S, u, h'), erdfeucht, [OH], gerundet, Wurzelwerk bis 0, 1 m, dunkelbraun
- A (G, s), kalkhaltig, erdfeucht, [GE], kantig, G= Felsbruch, Flusskies, hellgrau, hellbraun
- A (fS, u', ms'), erdfeucht, [SU], gerundet, glimmernd, hellbraun- orangebraun
- T, u, s', erdfeucht, steif, (TM), beige- hellbraun
- T, u, s, erdfeucht, steif, (TL), braun marmoriert
- T, u, s', h', erdfeucht, steif, (OT), dunkelbraun
- T, u, s', erdfeucht, steif bis weich, (TM, TA), humose Einschlüsse (schwarz), hellbraun
- T, u, s, g, erdfeucht, weich, (TM, TL), g= Flusskies, braun
- T, u, s', erdfeucht, steif, (TM), glimmernd, hellgrau

Solltiefe erreicht



DR. SPANG

Ingenieurgesellschaft f. Bauwesen
Geologie und Umwelttechnik mbH

Bauvorhaben:
WK 51 Gastransportleitung Wertingen - Kötz

Auftraggeber:
bayernets

KLEINRAMMBOHRUNG

Anlage: 4.2 - BS 98

Projekt-Nr: 42.7852

Datum: 27.09.2021

Maßstab: 1 : 50

Bearbeiter: Cris/Bött/Thi

+ m NHN

BS Z5

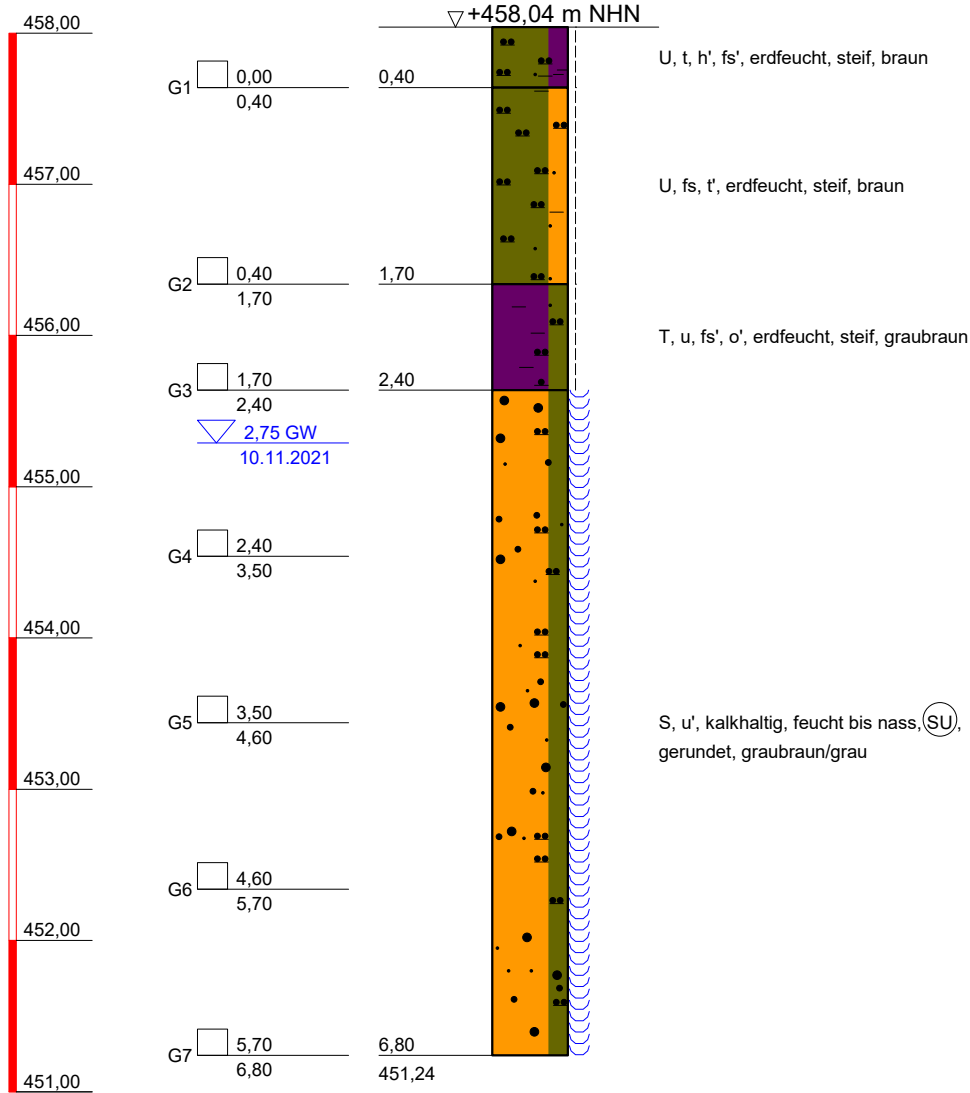

Kein weiterer Bohrfortschritt



DR. SPANG

Ingenieurgesellschaft f. Bauwesen
Geologie und Umwelttechnik mbH

Bauvorhaben:
WK 51 Gastransportleitung Wertingen - Kötz

Auftraggeber:
bayernets

KLEINRAMMBOHRUNG

Anlage: 4.2 - BS Z5

Projekt-Nr: 42.7852

Datum: 10.11.2021

Maßstab: 1 : 50

Bearbeiter: Koz/TSch

+ m NHN

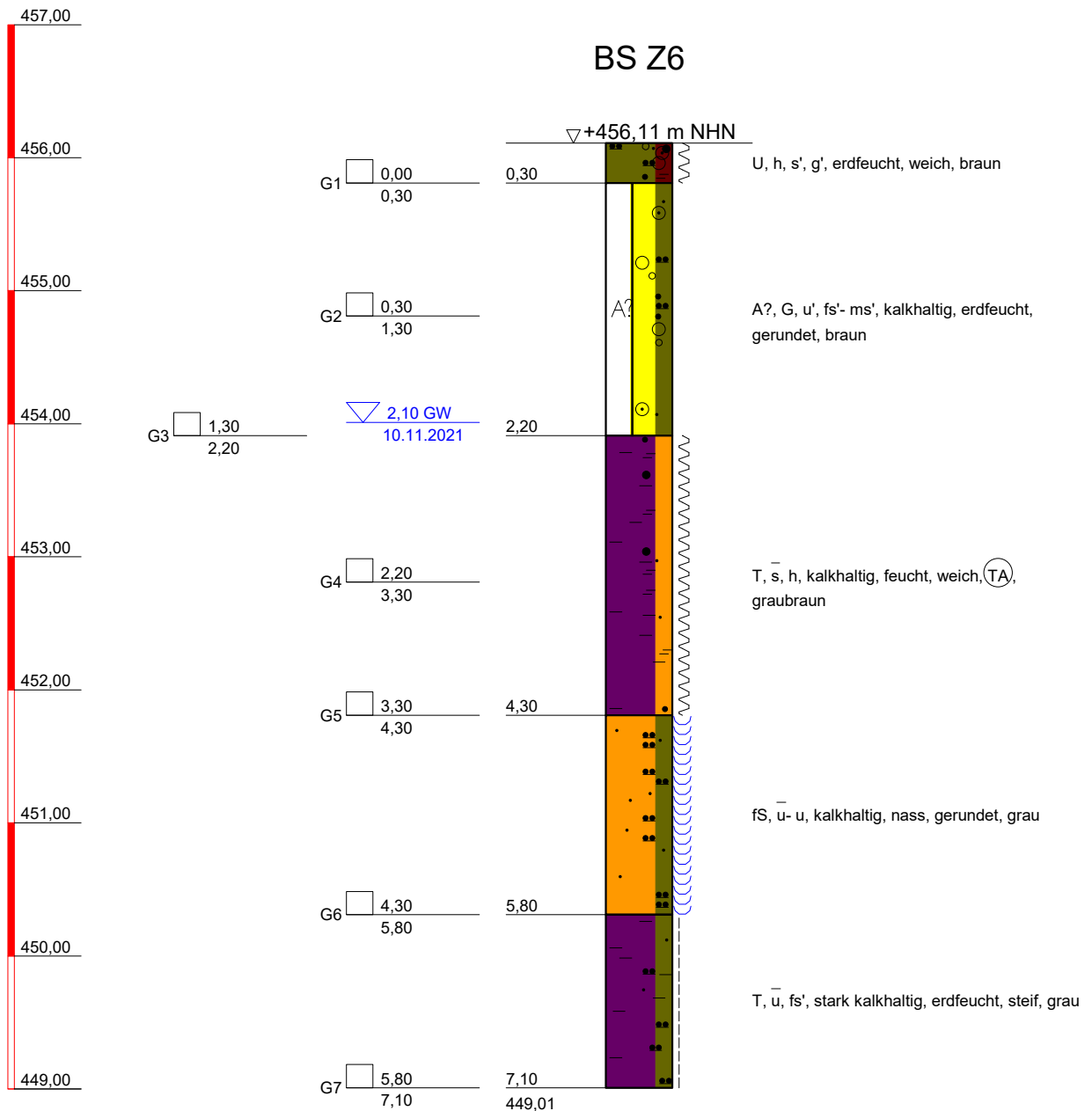

Kein weiterer Bohrfortschritt



DR. SPANG

Ingenieurgesellschaft f. Bauwesen
Geologie und Umwelttechnik mbH

Bauvorhaben:
WK 51 Gastransportleitung Wertingen - Kötz

Auftraggeber:
bayernets

KLEINRAMMBOHRUNG

Anlage: 4.2 - BS Z6

Projekt-Nr: 42.7852

Datum: 10.11.2021

Maßstab: 1 : 50

Bearbeiter: Koz/TSch

+ m NHN

BS 99

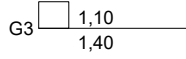
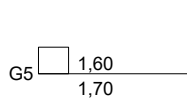
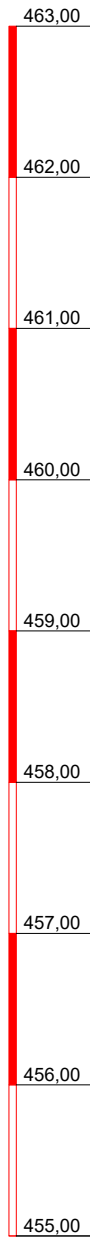

2,04 GW
23.09.2021

3,10 GW
23.09.2021

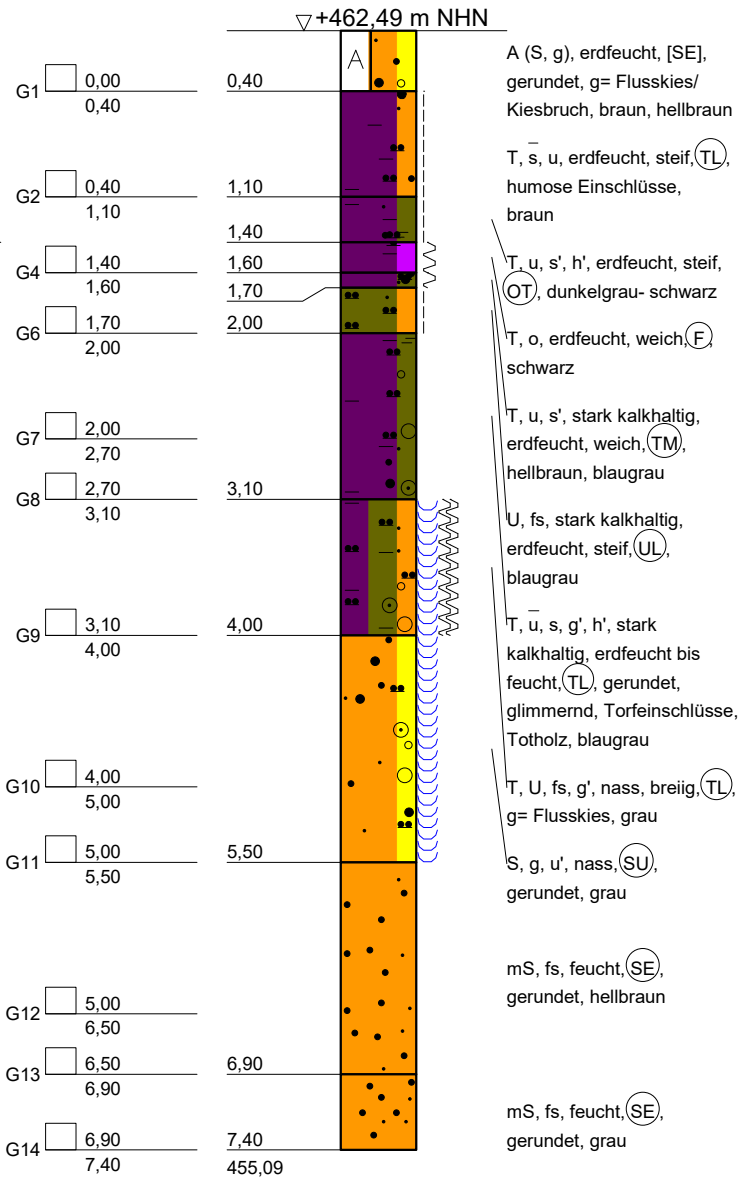

kein weiterer Bohrfortschritt



DR. SPANG

Ingenieurgesellschaft f. Bauwesen
Geologie und Umwelttechnik mbH

Bauvorhaben:
WK 51 Gastransportleitung Wertingen - Kötz

Auftraggeber:
bayernets

KLEINRAMMBOHRUNG

Anlage: 4.2 - BS 99

Projekt-Nr: 42.7852

Datum: 23.09.2021

Maßstab: 1 : 50

Bearbeiter: Cris/Bött/Thi

+ m NHN

BS 100

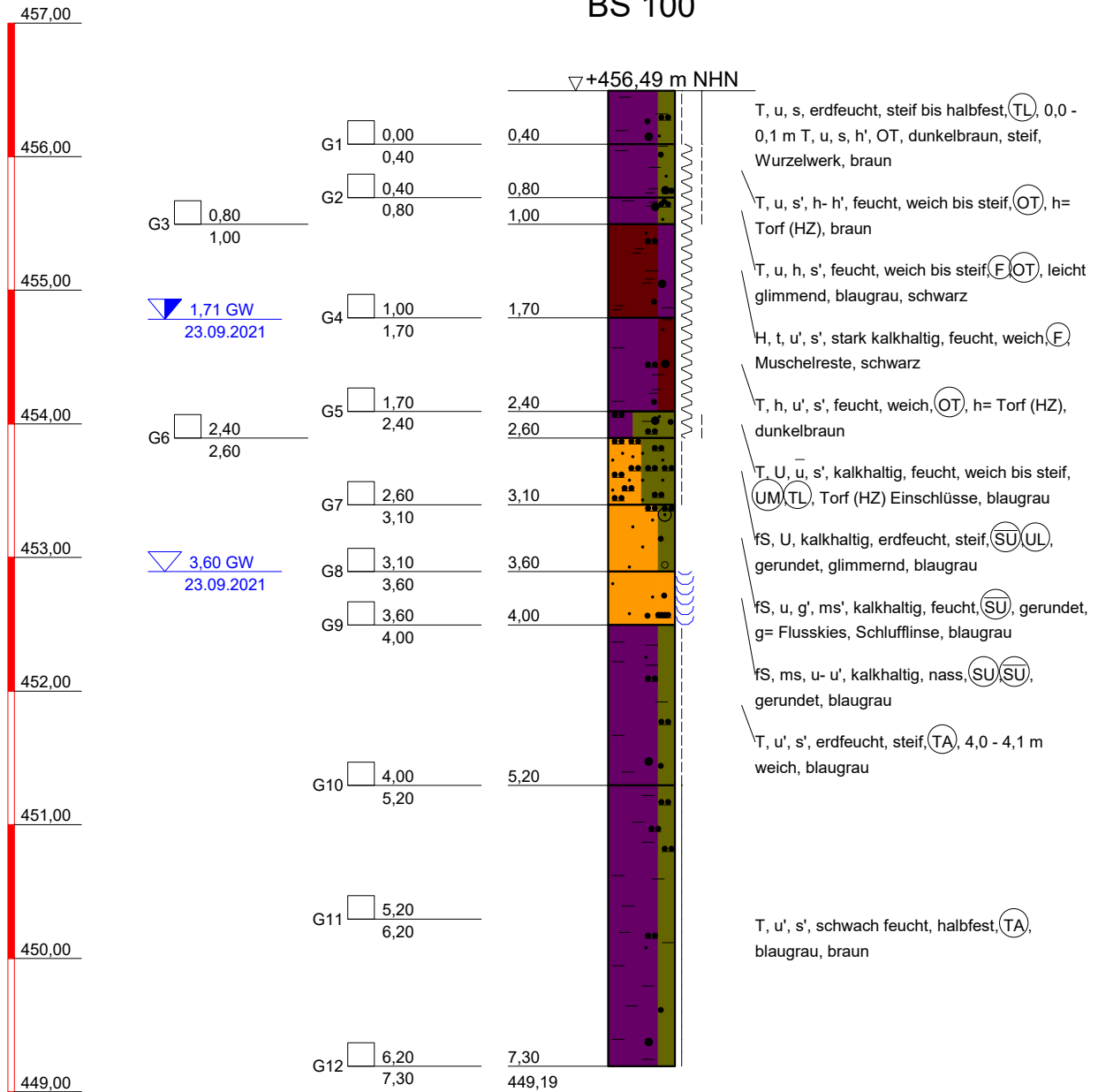

kein weiterer Bohrfortschritt



DR. SPANG

Ingenieuresellschaft f. Bauwesen
Geologie und Umwelttechnik mbH

Bauvorhaben:
WK 51 Gastransportleitung Wertingen - Kötz

Auftraggeber:
bayernets

KLEINRAMMBOHRUNG

Anlage: 4.2 - BS 100

Projekt-Nr: 42.7852

Datum: 23.09.2021

Maßstab: 1 : 50

Bearbeiter: Cris/Bött/Thi

+ m NHN

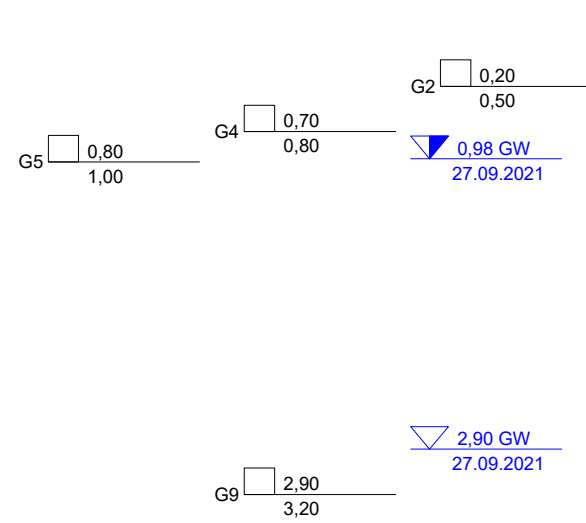
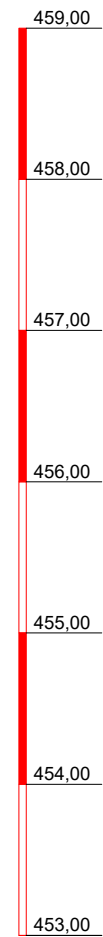

BS 101

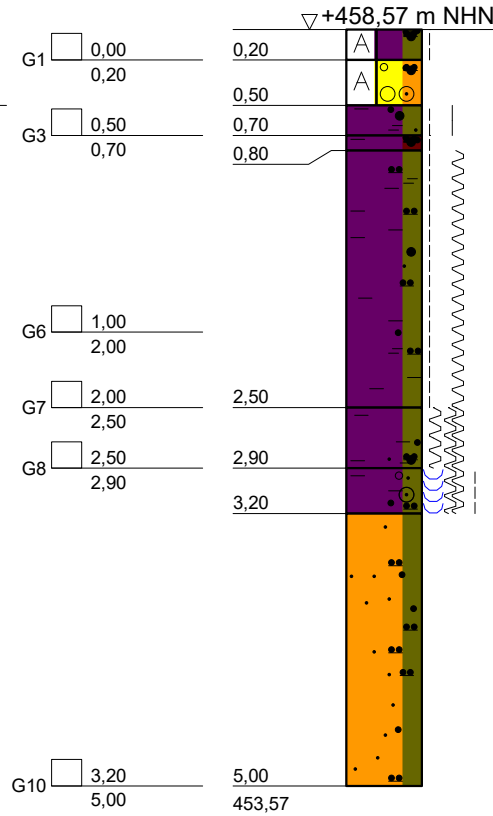

- A (T, u, s, h'), erdfeucht, steif, [TL],[OT], Wurzelwerk, dunkelbraun
- A (G, s, u), stark kalkhaltig, erdfeucht, [GU], kantig, G= Felsbruch, braun
- T, u, s', h', erdfeucht, steif bis halbfest, (OT), (HZ), h= Torf (HZ), dunkelgrau + dunkelbraun
- T, h, u', s', erdfeucht, steif, (OT), schwarz
- T, u, s', h', erdfeucht, steif bis weich, (TL), (TM), leicht glimmernd, 0,8 - 1,0 m hellbraun + hellgrau marmoriert, ab 2,5 m Totholz Einschlüsse, vereinzelt Kiese, blaugrau
- T, u, s, h', feucht, weich bis breiig, (TL), (OT), feucht-nasse Sandlinsen/Schichten, blaugrau
- T, u, s, g, stark kalkhaltig, erdfeucht bis nass, breiig bis steif, (TL), 3,1 - 3,2 m erdfeucht, steif, g= Flusskies, Kalkstücke zerdrückbar, beige
- fS, u, ms', feucht, gerundet, klopfmass, hellbraun - beige

Solltiefe erreicht



DR. SPANG
Ingenieurgesellschaft f. Bauwesen
Geologie und Umwelttechnik mbH

Bauvorhaben:
WK 51 Gastransportleitung Wertingen - Kötz

Auftraggeber:
bayernets

KLEINRAMMBOHRUNG

Anlage: 4.2 - BS 101

Projekt-Nr: 42.7852

Datum: 27.09.2021

Maßstab: 1 : 50

Bearbeiter: Cris/Bött/Thi

+ m NHN

BS 102

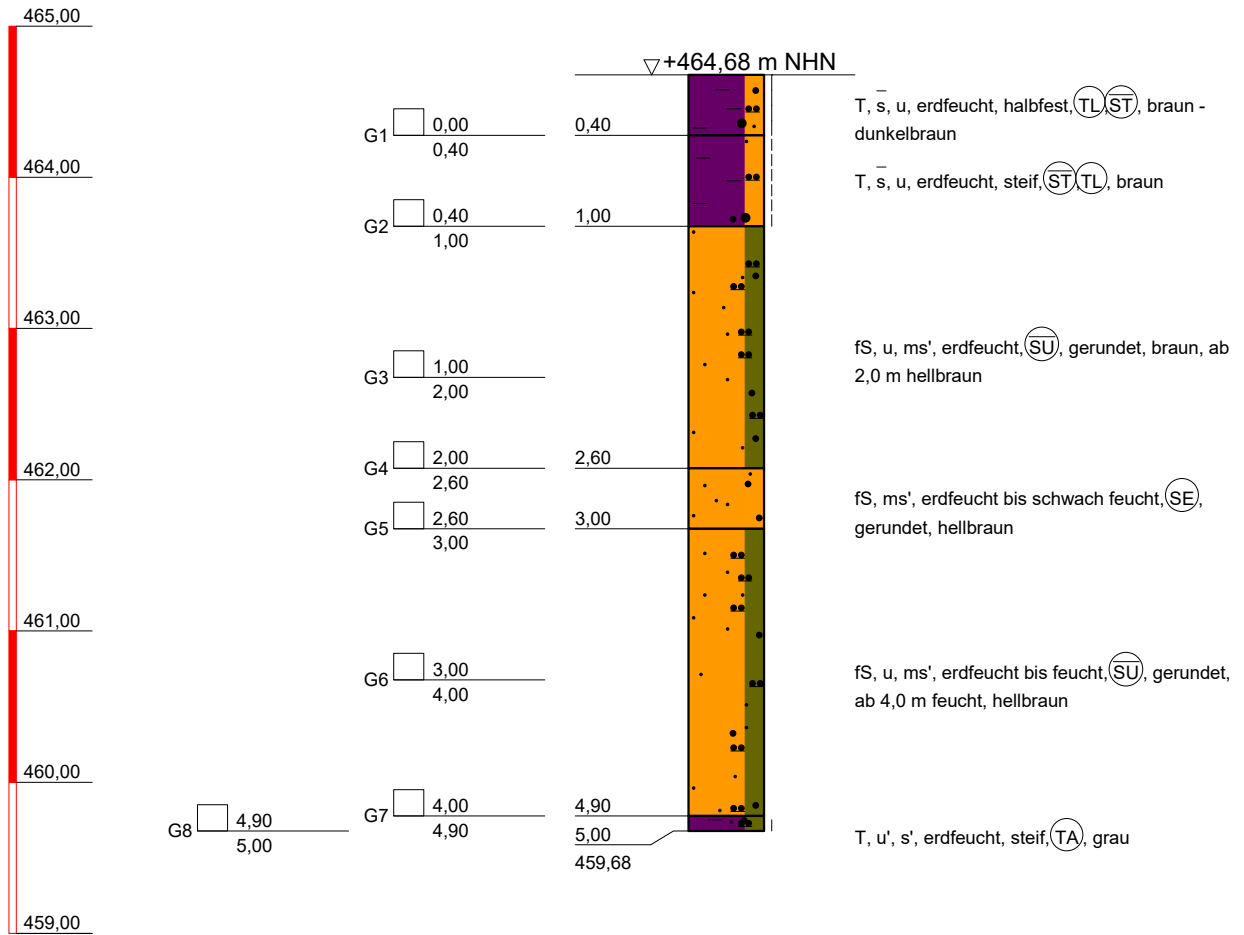

Solltiefe erreicht



DR. SPANG

Ingenieurgesellschaft f. Bauwesen
Geologie und Umwelttechnik mbH

Bauvorhaben:
WK 51 Gastransportleitung Wertingen - Kötz

Auftraggeber:
bayernets

KLEINRAMMBOHRUNG

Anlage: 4.2 - BS 102

Projekt-Nr: 42.7852

Datum: 27.09.2021

Maßstab: 1 : 50

Bearbeiter: Cris/Bött/Thi

+ m NHN

BS 104

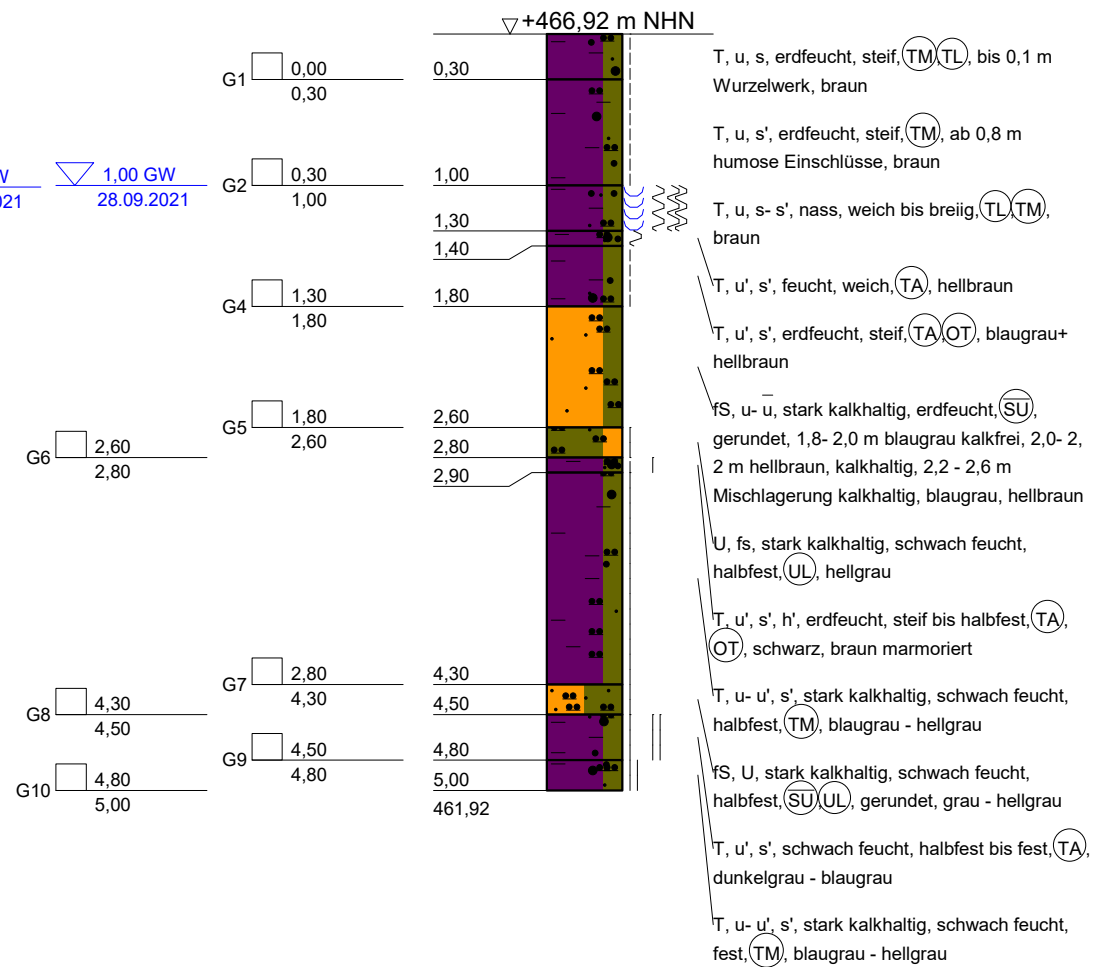
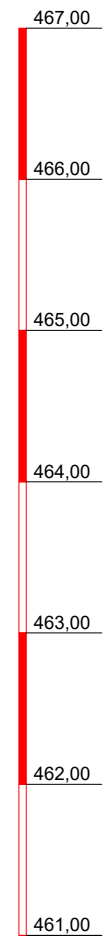

Solltiefe erreicht

<p>DR. SPANG Ingenieurgesellschaft f. Bauwesen Geologie und Umwelttechnik mbH</p>	Bauvorhaben: WK 51 Gastranspotleitung Wertingen - Kötz	Anlage: 4.2 - BS 104
		Auftraggeber: bayernets
	KLEINRAMMBOHRUNG	Datum: 28.09.2021
		Maßstab: 1 : 50
		Bearbeiter: Cris/Bött/Thi

+ m NHN

BS 105

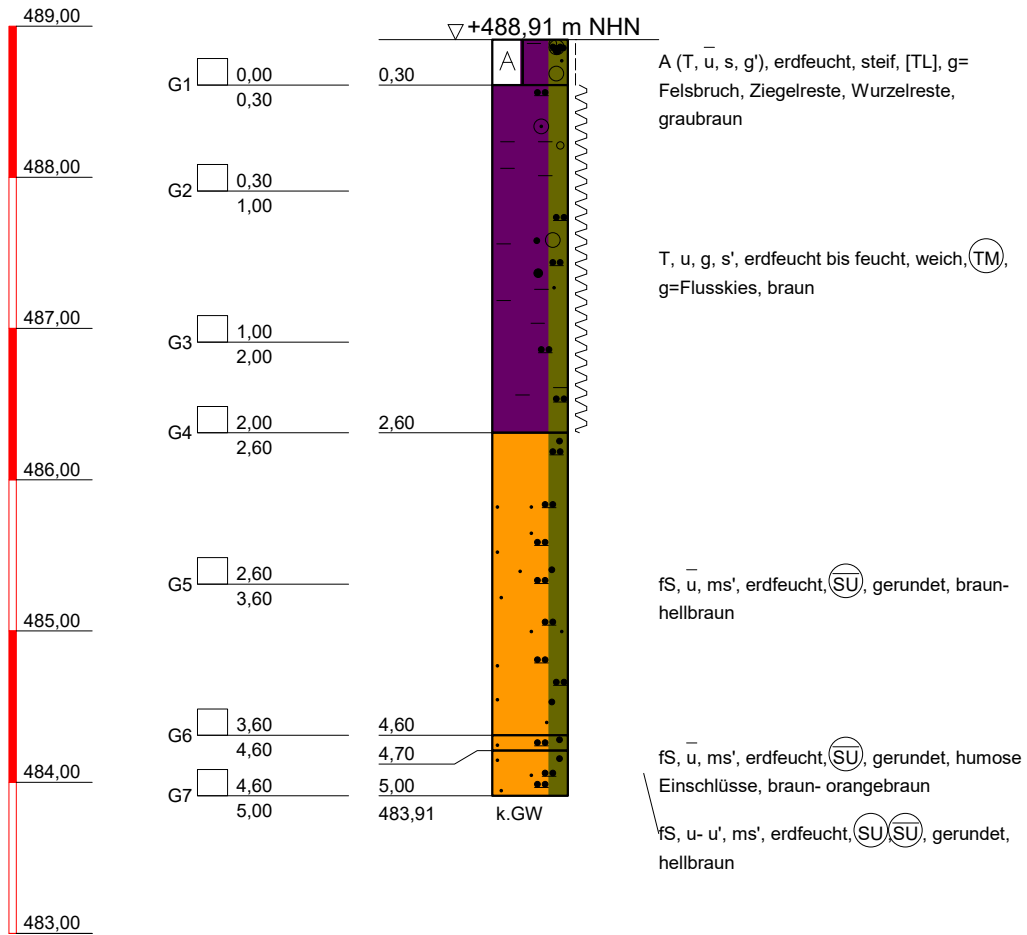

Solltiefe erreicht



DR. SPANG

Ingenieuresellschaft f. Bauwesen
Geologie und Umwelttechnik mbH

Bauvorhaben:
WK 51 Gastranspotleitung Wertingen - Kötz

Auftraggeber:
bayernets

KLEINRAMMBOHRUNG

Anlage: 4.2 - BS 105

Projekt-Nr: 42.7852

Datum: 28.09.2021

Maßstab: 1 : 50

Bearbeiter: Cris/Bött/Thi

+ m NHN

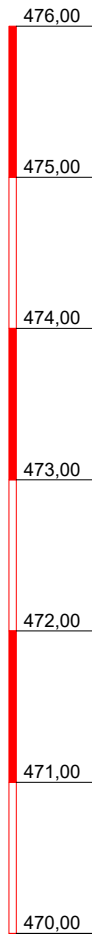

BS 106

▽+475,23 m NHN

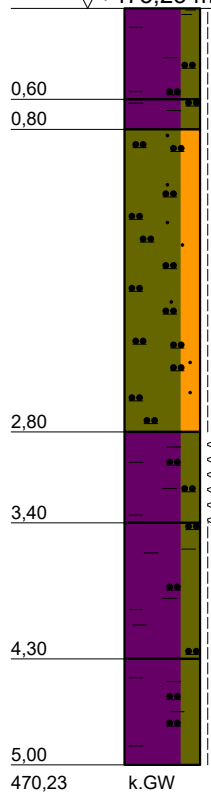
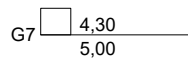
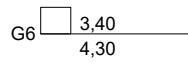
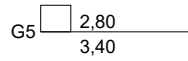
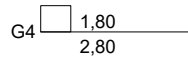
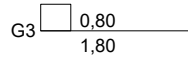
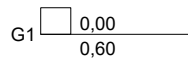
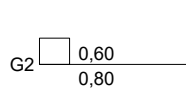

T, u, h', erdfeucht, steif, (OT), dunkelbraun-schwarz

T, u, erdfeucht, steif, (TL), hellbraun

U, fs, stark kalkhaltig, erdfeucht, steif, (UL), hellgrau

T, u, kalkhaltig, erdfeucht bis feucht, weich bis steif, (TM), 2,8 - 2,9 m T, u, s*, g', g' = Flussskies, TL, ab 2,85 m nass, hellbraun

T, u, kalkhaltig, erdfeucht, steif, (TM), grau

T, u, stark kalkhaltig, erdfeucht bis schwach feucht, steif, (TM)(TA), blaugrau

Solltiefe erreicht



DR. SPANG

Ingenieurgesellschaft f. Bauwesen
Geologie und Umwelttechnik mbH

Bauvorhaben:
WK 51 Gastranspotleitung Wertingen - Kötz

Auftraggeber:
bayernets

KLEINRAMMBOHRUNG

Anlage: 4.2 - BS 106

Projekt-Nr: 42.7852

Datum: 21.10.2021

Maßstab: 1 : 50

Bearbeiter: Cris/Bött/Thi

+ m NHN

BS 107

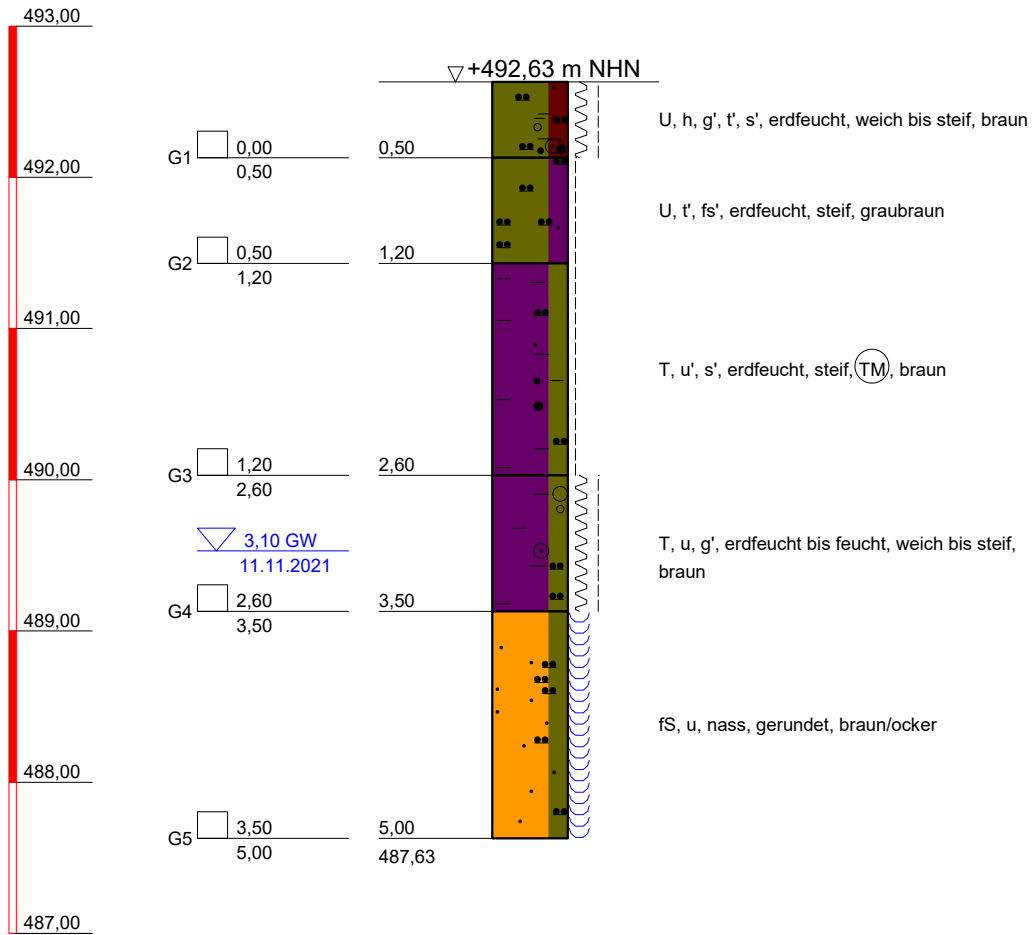

Solltiefe erreicht



DR. SPANG

Ingenieurgesellschaft f. Bauwesen
Geologie und Umwelttechnik mbH

Bauvorhaben:
WK 51 Gastransportleitung Wertingen - Kötz

Auftraggeber:
bayernets

KLEINRAMMBOHRUNG

Anlage: 4.2 - BS 107

Projekt-Nr: 42.7852

Datum: 11.11.2021

Maßstab: 1 : 50

Bearbeiter: Koz/Sert

+ m NHN

BS 109

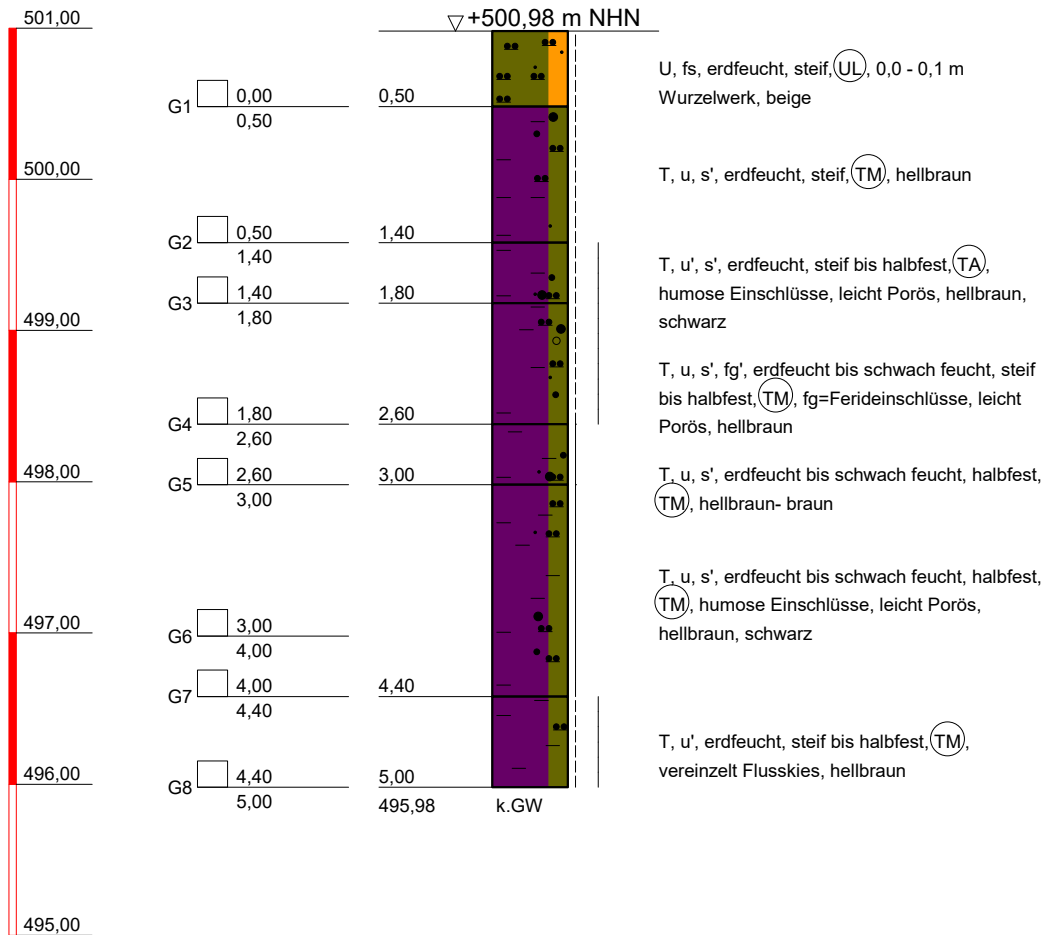

Solltiefe erreicht



DR. SPANG

Ingenieuresellschaft f. Bauwesen
Geologie und Umwelttechnik mbH

Bauvorhaben:
WK 51 Gastranspotleitung Wertingen - Kötz

Auftraggeber:
bayernets

KLEINRAMMBOHRUNG

Anlage: 4.2 - BS 109

Projekt-Nr: 42.7852

Datum: 30.09.2021

Maßstab: 1 : 50

Bearbeiter: Cris/Bött/Thi

+ m NHN

BS 110

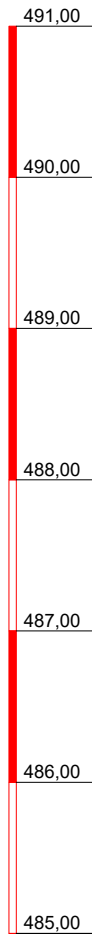

2,50 SW
30.09.2021

G6 2,90
3,20

G1 0,00
0,40

G2 0,40
1,00

G3 1,00
2,00

G4 2,00
2,50

G5 2,50
2,90

G7 3,20
4,30

G8 4,30
5,00

▽+490,91 m NHN

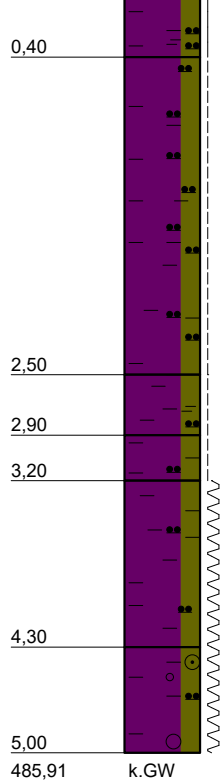

T, u, h', schwach feucht, halbfest, (OT),
Wurzelreste, graubraun- dunkelbraun

T, u, erdfeucht, steif, (TL), vereinzelt
Wurzelreste, vereinzelt Flussskies und
organische Einschlüsse, graubraun, grau
marmoriert

T, u, h', erdfeucht, steif, (OT)(F),
Torfeinschlüsse, dunkelgrau - schwarz

T, u', steif bis halbfest, (TM), vereinzelt
Pflanzenreste, braun, dunkelbraun marmoriert

T, u', stark kalkhaltig, weich bis steif, (TM),
vereinzelt Flussskies, graubraun

T, u', g', kalkhaltig, weich bis steif, (TL)(TM), g=
Flussskies, vereinzelt Sandbänder, graubraun

Solltiefe erreicht



DR. SPANG

Ingenieurgesellschaft f. Bauwesen
Geologie und Umwelttechnik mbH

Bauvorhaben:
WK 51 Gastransportleitung Wertingen - Kötz

Auftraggeber:
bayernets

KLEINRAMMBOHRUNG

Anlage: 4.2 - BS 110

Projekt-Nr: 42.7852

Datum: 30.09.2021

Maßstab: 1 : 50

Bearbeiter: Cris/Bött/Thi

+ m NHN

BS 111

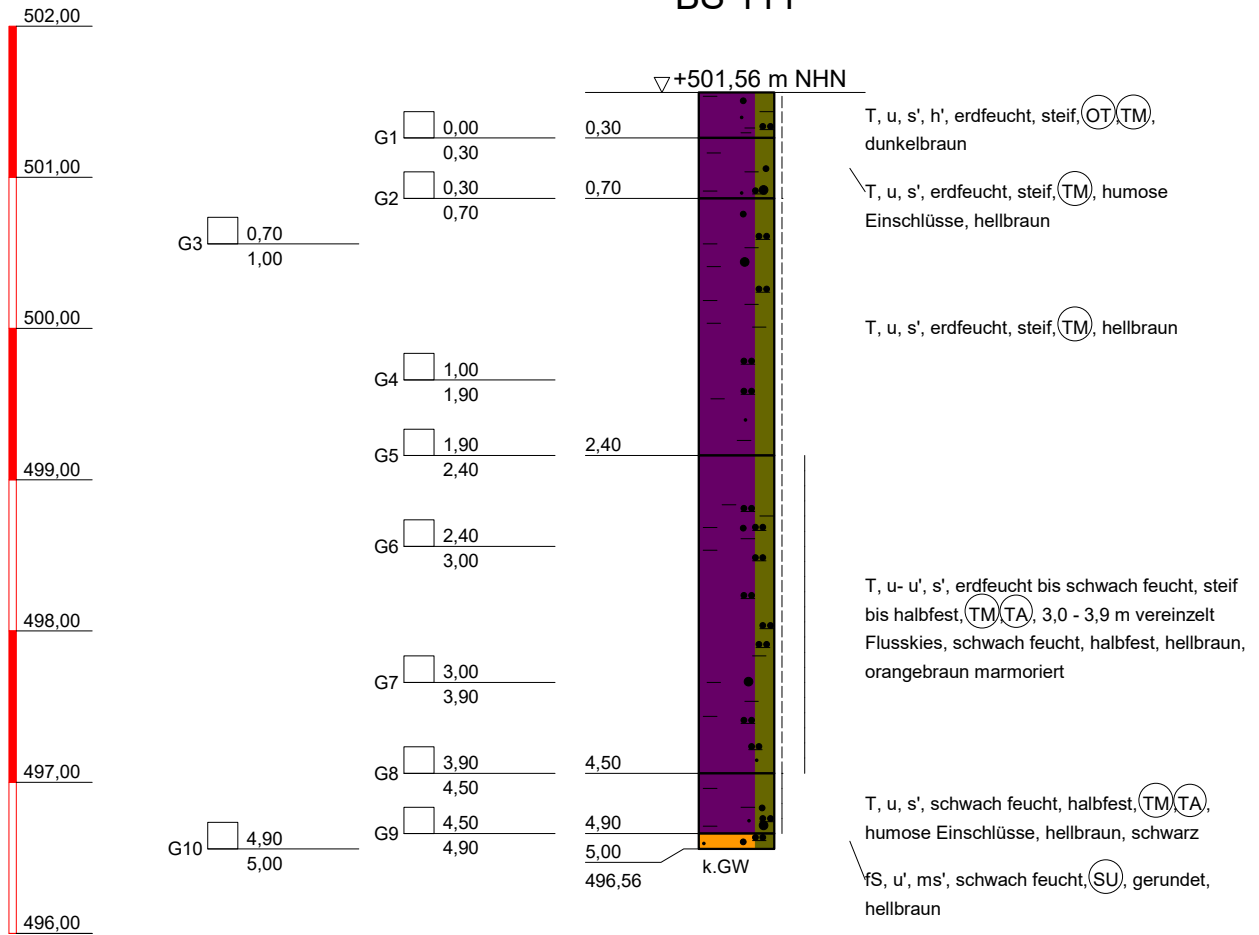

DR. SPANG

Ingenieurgesellschaft f. Bauwesen
Geologie und Umwelttechnik mbH

Bauvorhaben:
WK 51 Gastranspotleitung Wertingen - Kötz

Auftraggeber:
bayernets

KLEINRAMMBOHRUNG

Anlage: 4.2 - BS 111

Projekt-Nr: 42.7852

Datum: 29.09.2021

Maßstab: 1 : 50

Bearbeiter: Cris/Bött/Thi

+ m NHN

BS 112

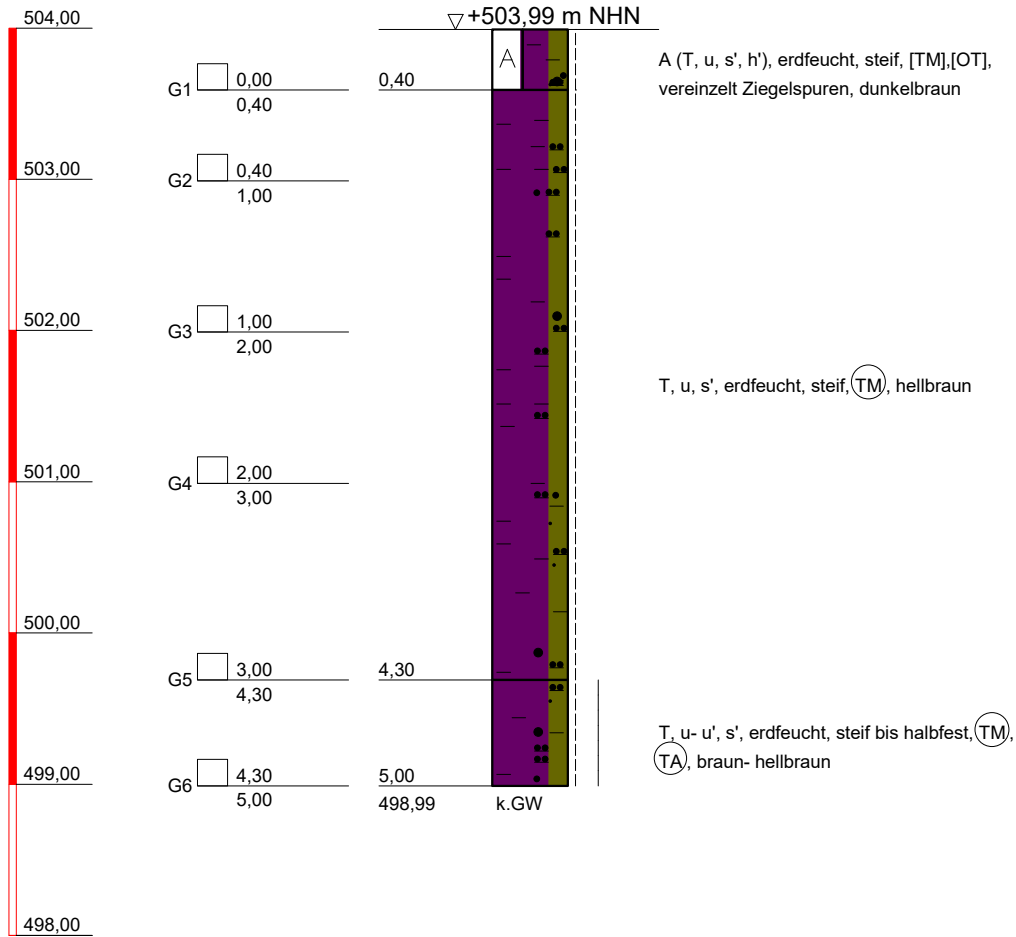

Solltiefe erreicht



DR. SPANG

Ingenieurgesellschaft f. Bauwesen
Geologie und Umwelttechnik mbH

Bauvorhaben:
WK 51 Gastranspotleitung Wertingen - Kötz

Auftraggeber:
bayernets

KLEINRAMMBOHRUNG

Anlage: 4.2 - BS 112

Projekt-Nr: 42.7852

Datum: 29.09.2021

Maßstab: 1 : 50

Bearbeiter: Cris/Bött/Thi

+ m NHN

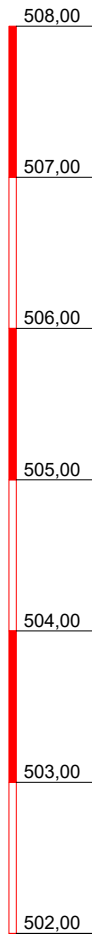

BS 113

▽+507,43 m NHN

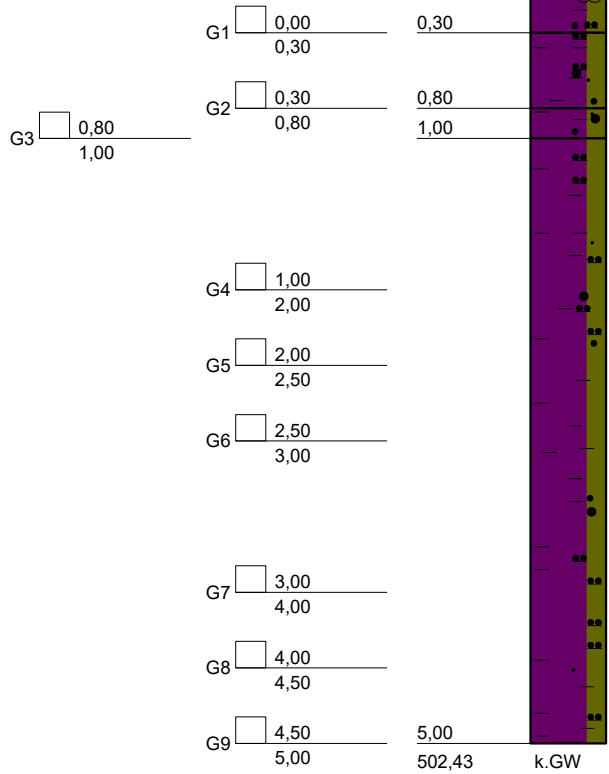

T, u, s, g, kalkhaltig, schwach feucht, steif bis halbfest, (TL), 0,0 - 0,1 m Grasnarbe, g= Flussskies, braun

T, u, s, erdfeucht, steif, (TL), braun

T, u, s', erdfeucht, steif, (TM), braun, hellbraun

T, u, s', erdfeucht, steif, (TM), 2,5 - 3,0 m humose Einschlüsse, hellbraun, ab 3,0 - 4,5 m braun - hellbraun

Solltiefe erreicht



DR. SPANG

Ingenieurgesellschaft f. Bauwesen
Geologie und Umwelttechnik mbH

Bauvorhaben:
WK 51 Gastranspotleitung Wertingen - Kötz

Auftraggeber:
bayernets

KLEINRAMMBOHRUNG

Anlage: 4.2 - BS 113

Projekt-Nr: 42.7852

Datum: 29.09.2021

Maßstab: 1 : 50

Bearbeiter: Cris/Bött/Thi

+ m NHN

BS 114

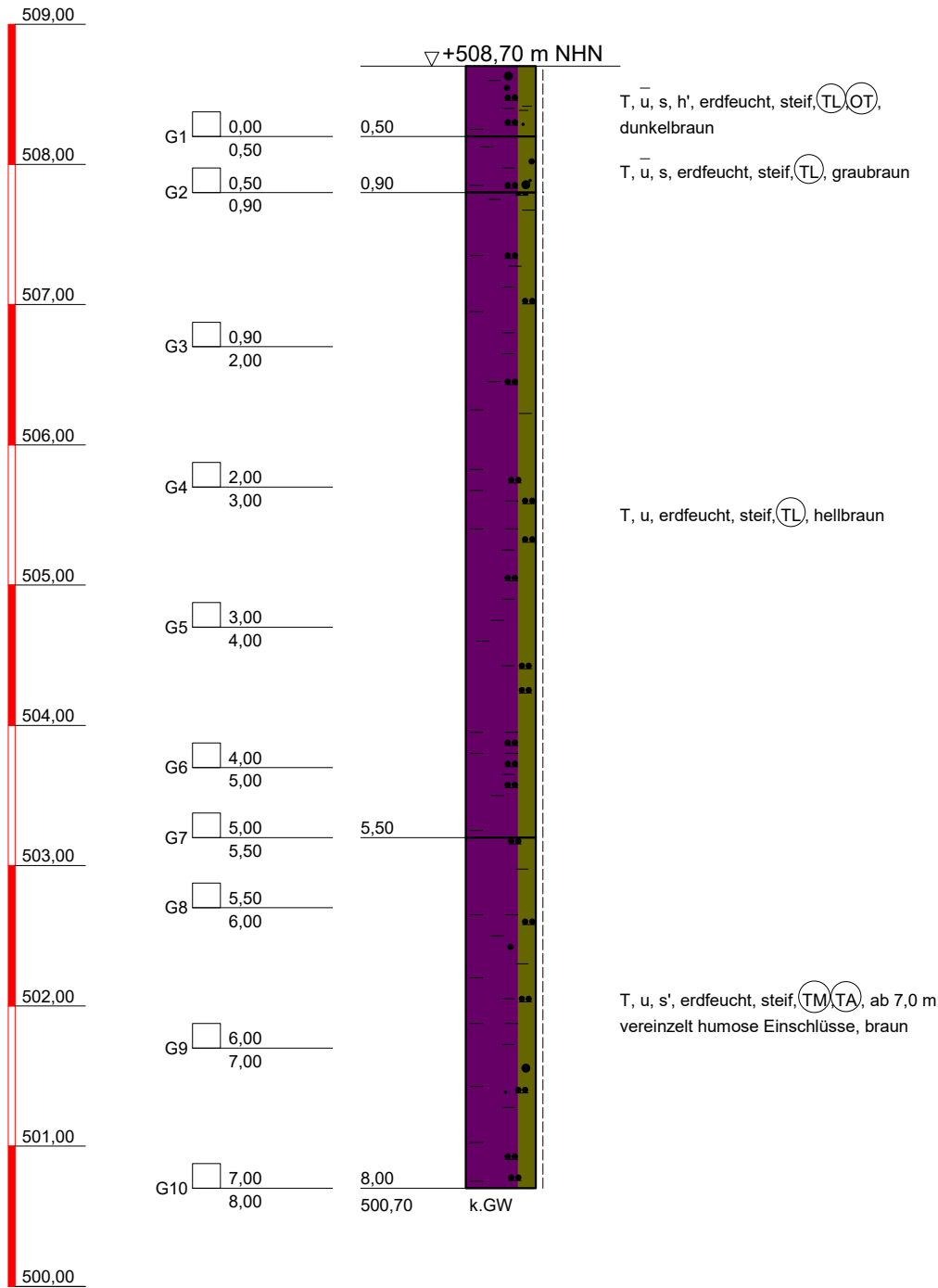

Solltiefe erreicht



DR. SPANG

Ingenieurgesellschaft f. Bauwesen
Geologie und Umwelttechnik mbH

Bauvorhaben:
WK 51 Gastranspotleitung Wertingen - Kötz

Auftraggeber:
bayernets

KLEINRAMMBOHRUNG

Anlage: 4.2 - BS 114

Projekt-Nr: 42.7852

Datum: 29.09.2021

Maßstab: 1 : 50

Bearbeiter: Cris/Bött/Thi

+ m NHN

BS 115

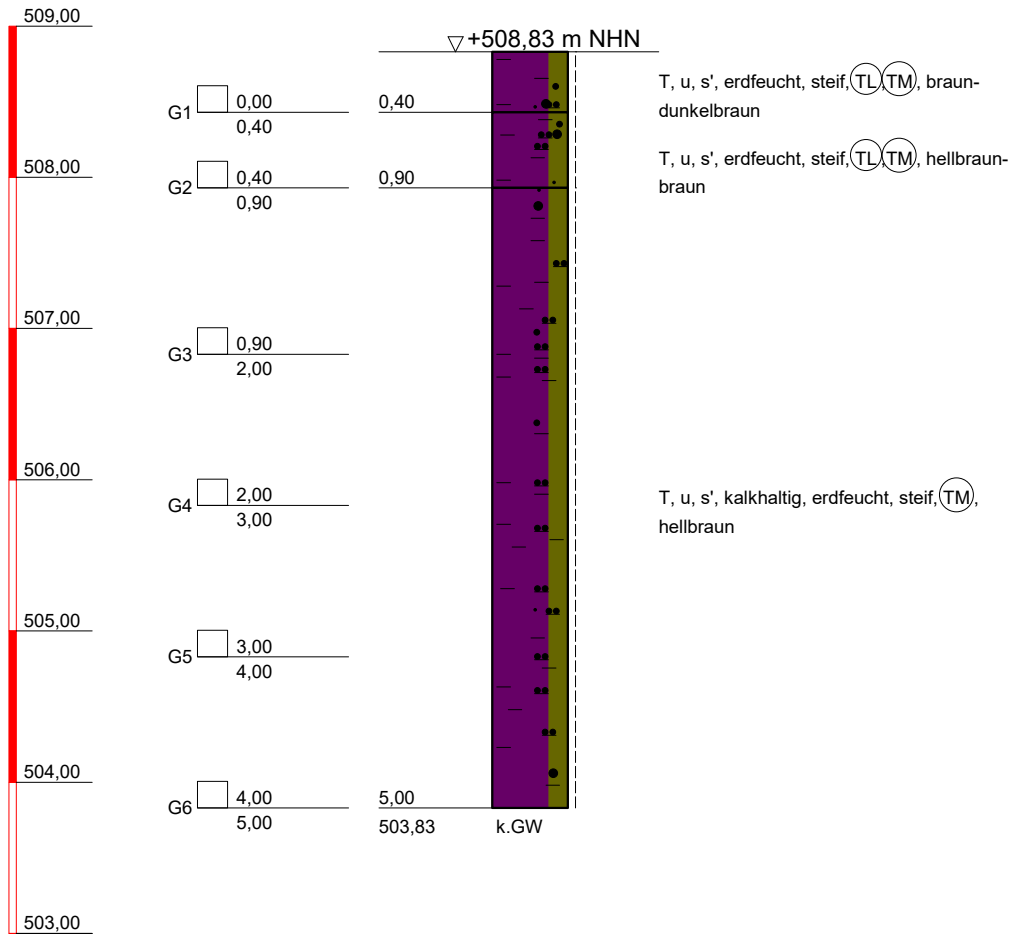

Solltiefe erreicht



DR. SPANG

Ingenieurgesellschaft f. Bauwesen
Geologie und Umwelttechnik mbH

Bauvorhaben:
WK 51 Gastranspotleitung Wertingen - Kötz

Auftraggeber:
bayernets

KLEINRAMMBOHRUNG

Anlage: 4.2 - BS 115

Projekt-Nr: 42.7852

Datum: 30.09.2021

Maßstab: 1 : 50

Bearbeiter: Cris/Bött/Thi

+ m NHN

BS 116

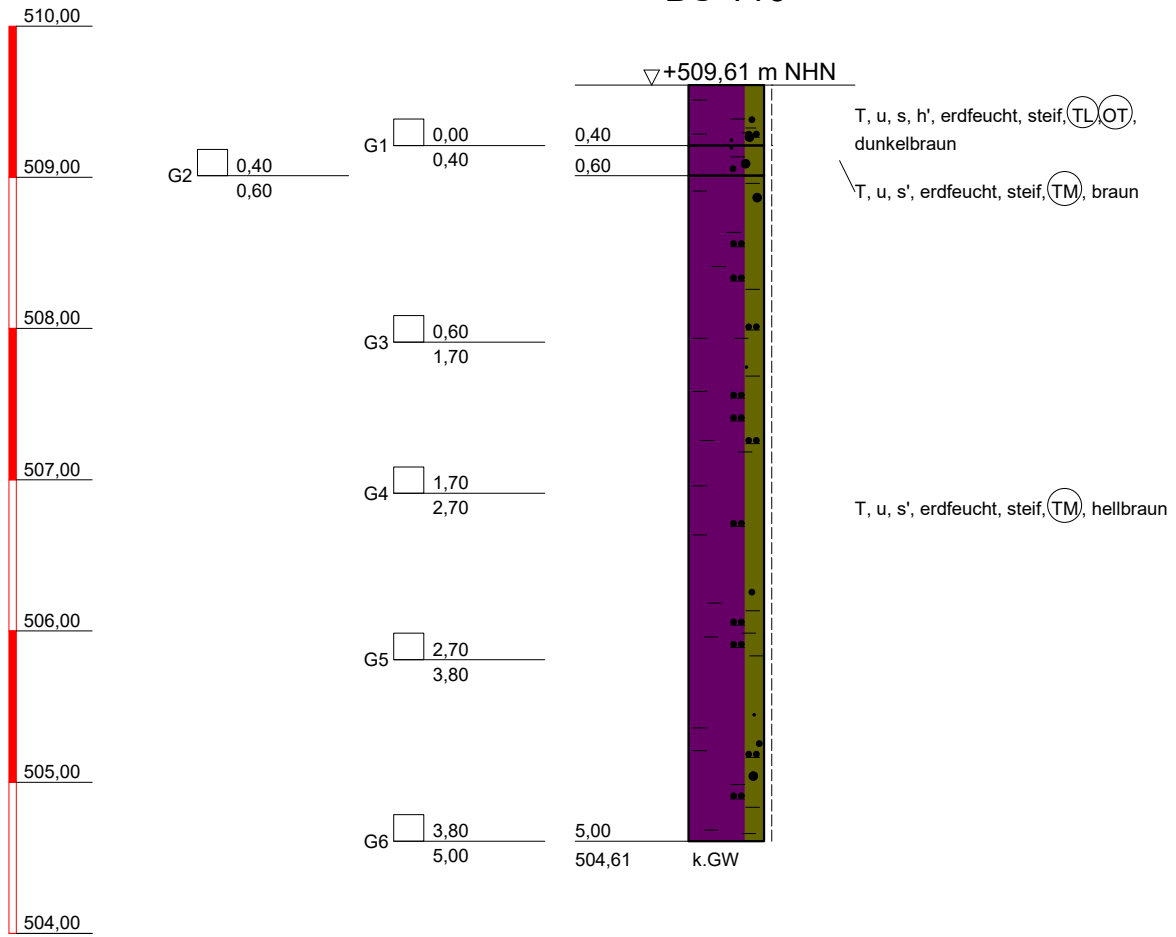

Solltiefe erreicht



DR. SPANG

Ingenieurgesellschaft f. Bauwesen
Geologie und Umwelttechnik mbH

Bauvorhaben:
WK 51 Gastranspotleitung Wertingen - Kötz

Auftraggeber:
bayernets

KLEINRAMMBOHRUNG

Anlage: 4.2 - BS 116

Projekt-Nr: 42.7852

Datum: 30.09.2021

Maßstab: 1 : 50

Bearbeiter: Cris/Bött/Thi

+ m NHN

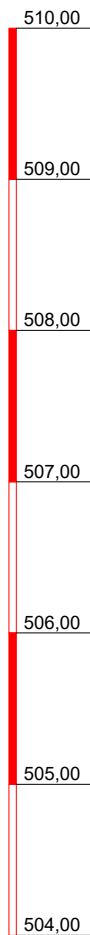

BS 117

▽ +509,21 m NHN

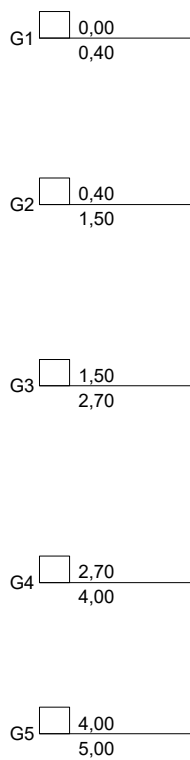

U, t, h', erdfeucht, steif, braun

U, t, fs', kalkhaltig, erdfeucht, steif bis weich, braun

k.GW

Solltiefe erreicht



DR. SPANG

Ingenieurgesellschaft f. Bauwesen
Geologie und Umwelttechnik mbH

Bauvorhaben:
WK 51 Gastransportleitung Wertingen - Kötz

Auftraggeber:
bayernets

KLEINRAMMBOHRUNG

Anlage: 4.2 - BS 117

Projekt-Nr: 42.7852

Datum: 09.11.2021

Maßstab: 1 : 50

Bearbeiter: Koz/Sert

+ m NHN

BS 118

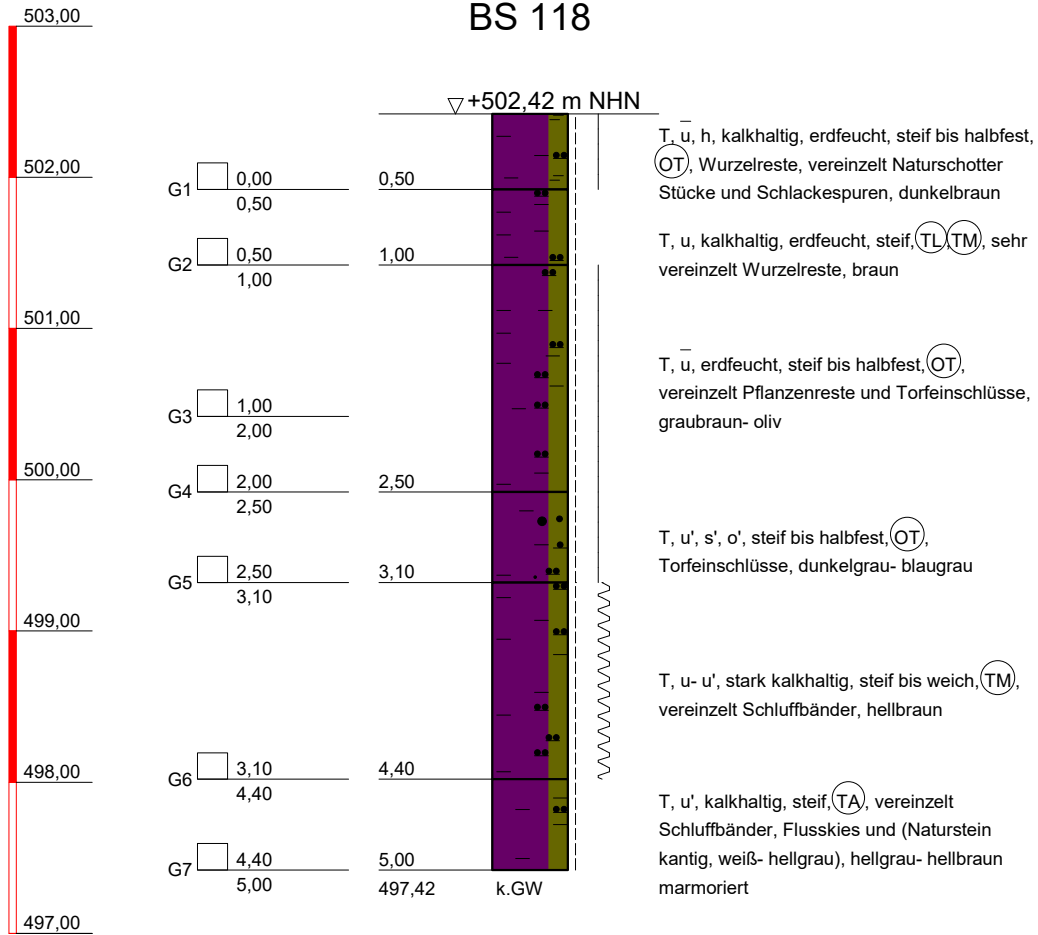

Solltiefe erreicht



DR. SPANG

Ingenieuresellschaft f. Bauwesen
Geologie und Umwelttechnik mbH

Bauvorhaben:
WK 51 Gastranspotleitung Wertingen - Kötz

Auftraggeber:
bayernets

KLEINRAMMBOHRUNG

Anlage: 4.2 - BS 118

Projekt-Nr: 42.7852

Datum: 05.10.2021

Maßstab: 1 : 50

Bearbeiter: Cris/Bött/Thi

+ m NHN

BS 119

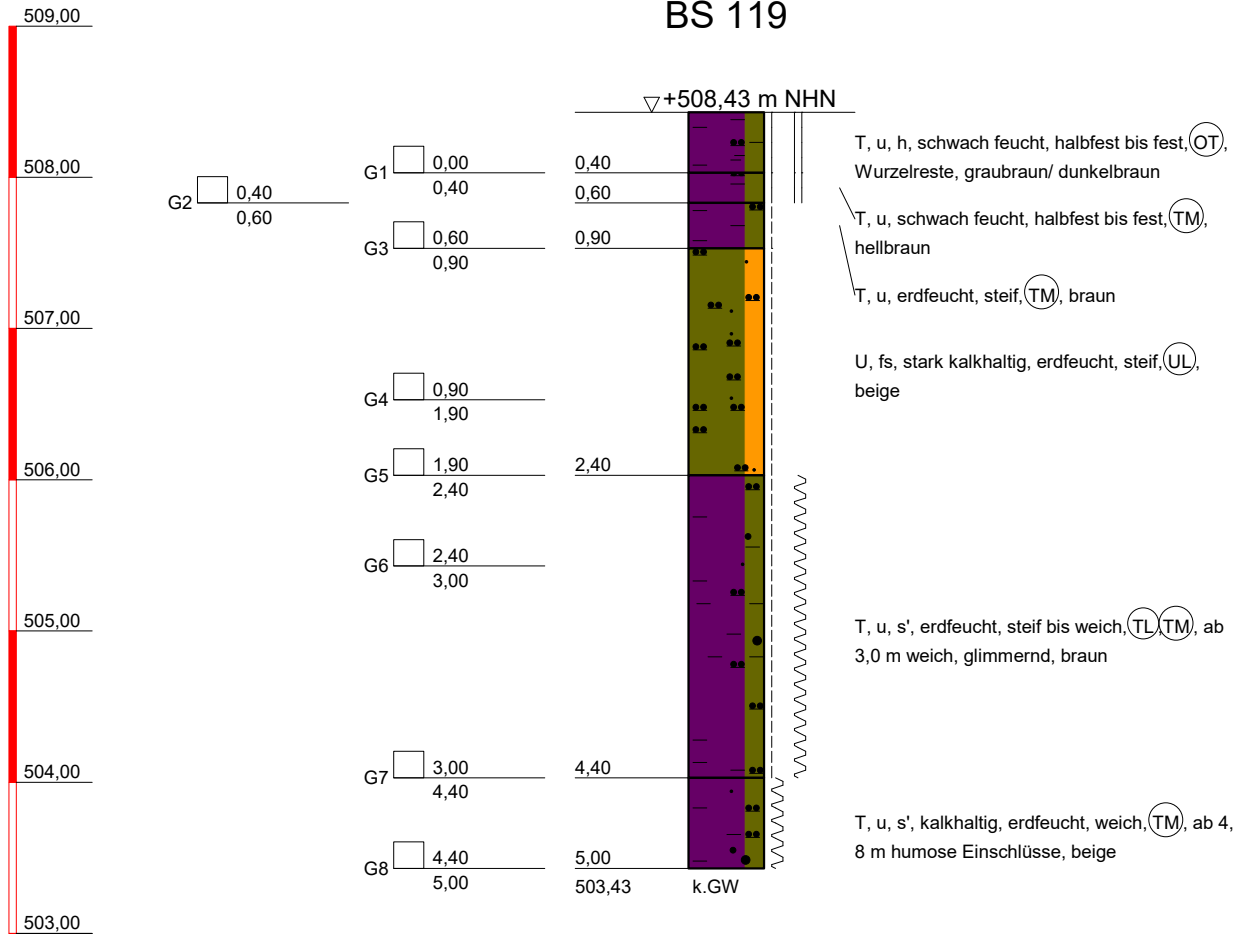

DR. SPANG

Ingenieurgesellschaft f. Bauwesen
Geologie und Umwelttechnik mbH

Bauvorhaben:
WK 51 Gastranspotleitung Wertingen - Kötz

Auftraggeber:
bayernets

KLEINRAMMBOHRUNG

Anlage: 4.2 - BS 119

Projekt-Nr: 42.7852

Datum: 05.10.2021

Maßstab: 1 : 50

Bearbeiter: Cris/Bött/Thi

+ m NHN

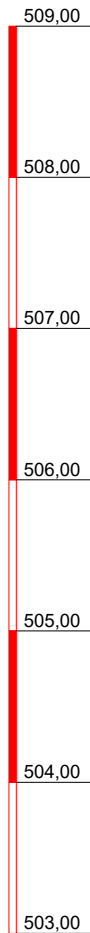

BS 120

▽+508,25 m NHN

G1	0,00 0,40	0,40
G2	0,40 1,40	
G3	1,40 2,30	2,30
G4	2,30 3,00	
G5	3,00 4,60	4,60
G6	4,60 5,00	5,00

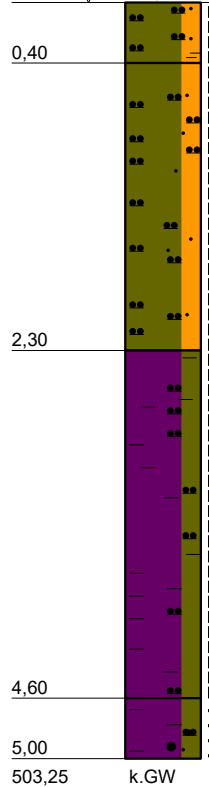

U, fs, h', schwach feucht, steif bis halbfest,
(OH)(OU), vereinzelt Ziegelreste, dunkelbraun

U, fs, stark kalkhaltig, erdfeucht bis schwach
feucht, steif, (UL), ab 1,5 m z.T. fS, u, SU*,
beige

T, u, erdfeucht, steif bis weich, (TM), ab 3,0 m
weich, braun

T, u, s', kalkhaltig, erdfeucht, weich bis steif,
(TM), mS, fs Linsen, hellbraun - beige

Solltiefe erreicht



DR. SPANG

Ingenieurgesellschaft f. Bauwesen
Geologie und Umwelttechnik mbH

Bauvorhaben:
WK 51 Gastranspotleitung Wertingen - Kötz

Auftraggeber:
bayernets

KLEINRAMMBOHRUNG

Anlage: 4.2 - BS 120

Projekt-Nr: 42.7852

Datum: 05.10.2021

Maßstab: 1 : 50

Bearbeiter: Cris/Bött/Thi

+ m NHN

BS 121

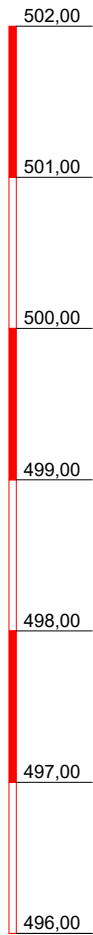

▽+501,98 m NHN

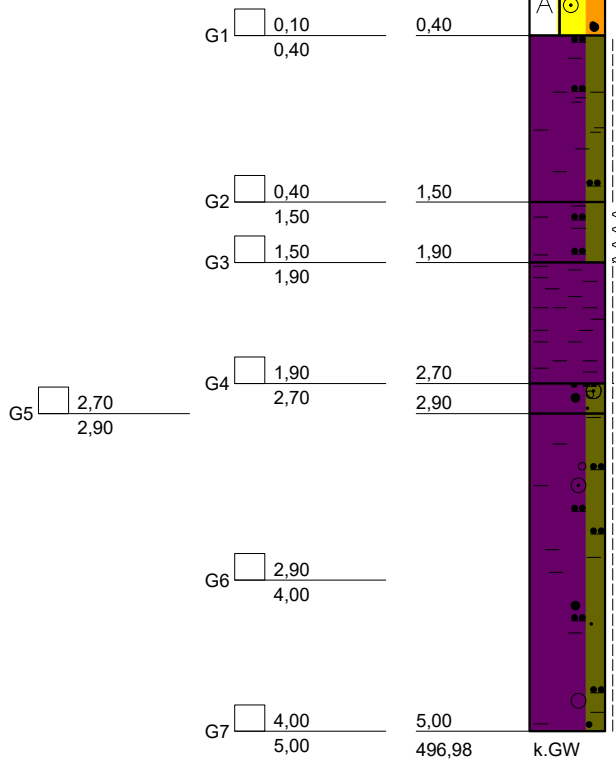

A (G, s), erdfeucht, [GE], 0,0 - 0,1 m
Grasnarbe, G= Flusskies, kantengerundet, 0, 3 - 0,4 m mS, fs, braun, hellbraun

T, u, h', erdfeucht, steif, (OT), dunkelbraun

T, u, erdfeucht bis feucht, weich, (TM), beige

T, erdfeucht, steif, (TA), hellbraun - braun

T, u, g, s', erdfeucht, steif, (TM), g= Flusskies/
Kiesbruch, hellgrau

T, u, g, s', erdfeucht, steif, (TL, GE), kantig, in
Wechsellagerung mit G, s, g= Flusskies/
Kiesbruch, vereinzelt humose Einschlüsse,
braun, hellbraun

Solltiefe erreicht



DR. SPANG

Ingenieurgesellschaft f. Bauwesen
Geologie und Umwelttechnik mbH

Bauvorhaben:
WK 51 Gastranspotleitung Wertingen - Kötz

Auftraggeber:
bayernets

KLEINRAMMBOHRUNG

Anlage: 4.2 - BS 121

Projekt-Nr: 42.7852

Datum: 05.10.2021

Maßstab: 1 : 50

Bearbeiter: Cris/Bött/Thi

+ m NHN

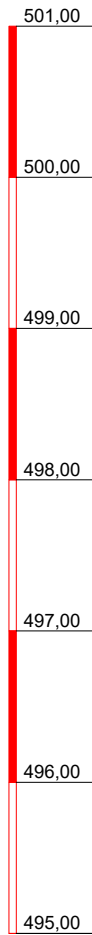

BS 122

▽+500,39 m NHN

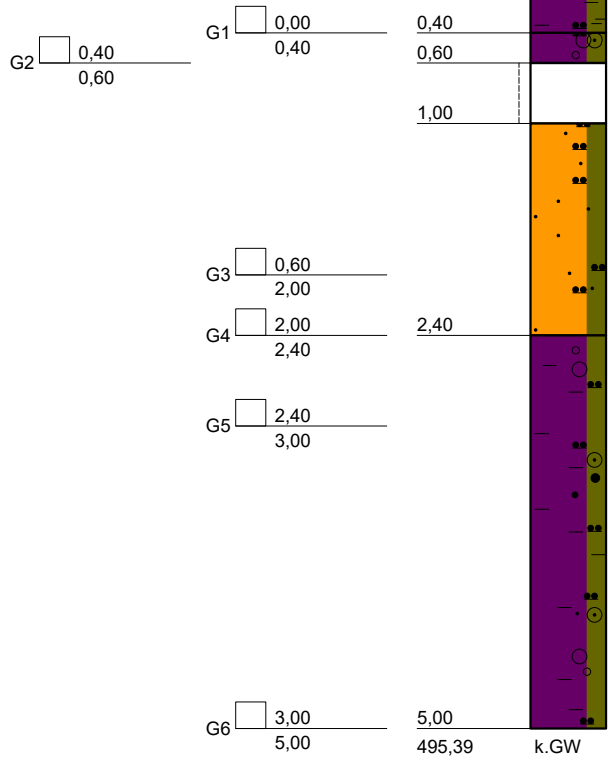

Solltiefe erreicht



DR. SPANG

Ingenieurgesellschaft f. Bauwesen
Geologie und Umwelttechnik mbH

Bauvorhaben:
WK 51 Gastransportleitung Wertingen - Kötz

Auftraggeber:
bayernets

KLEINRAMMBOHRUNG

Anlage: 4.2 - BS 122

Projekt-Nr: 42.7852

Datum: 05.10.2021

Maßstab: 1 : 50

Bearbeiter: Cris/Bött/Thi

+ m NHN

BS 123

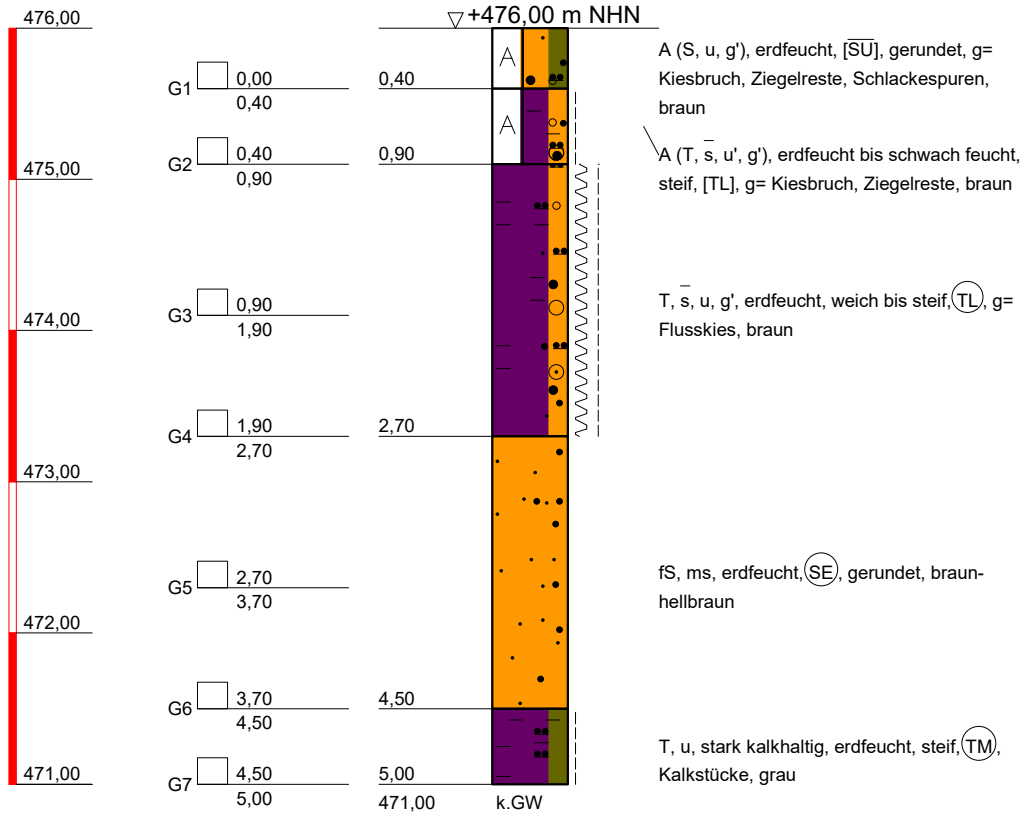

Solltiefe erreicht



DR. SPANG

Ingenieuresellschaft f. Bauwesen
Geologie und Umwelttechnik mbH

Bauvorhaben:
WK 51 Gastranspotleitung Wertingen - Kötz

Auftraggeber:
bayernets

KLEINRAMMBOHRUNG

Anlage: 4.2 - BS 123

Projekt-Nr: 42.7852

Datum: 21.10.2021

Maßstab: 1 : 50

Bearbeiter: Cris/Bött/Thi

+ m NHN

BS 124

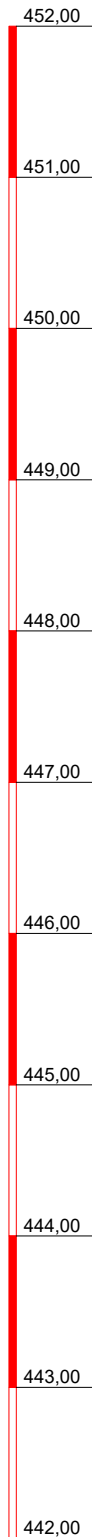

▽+451,44 m NHN

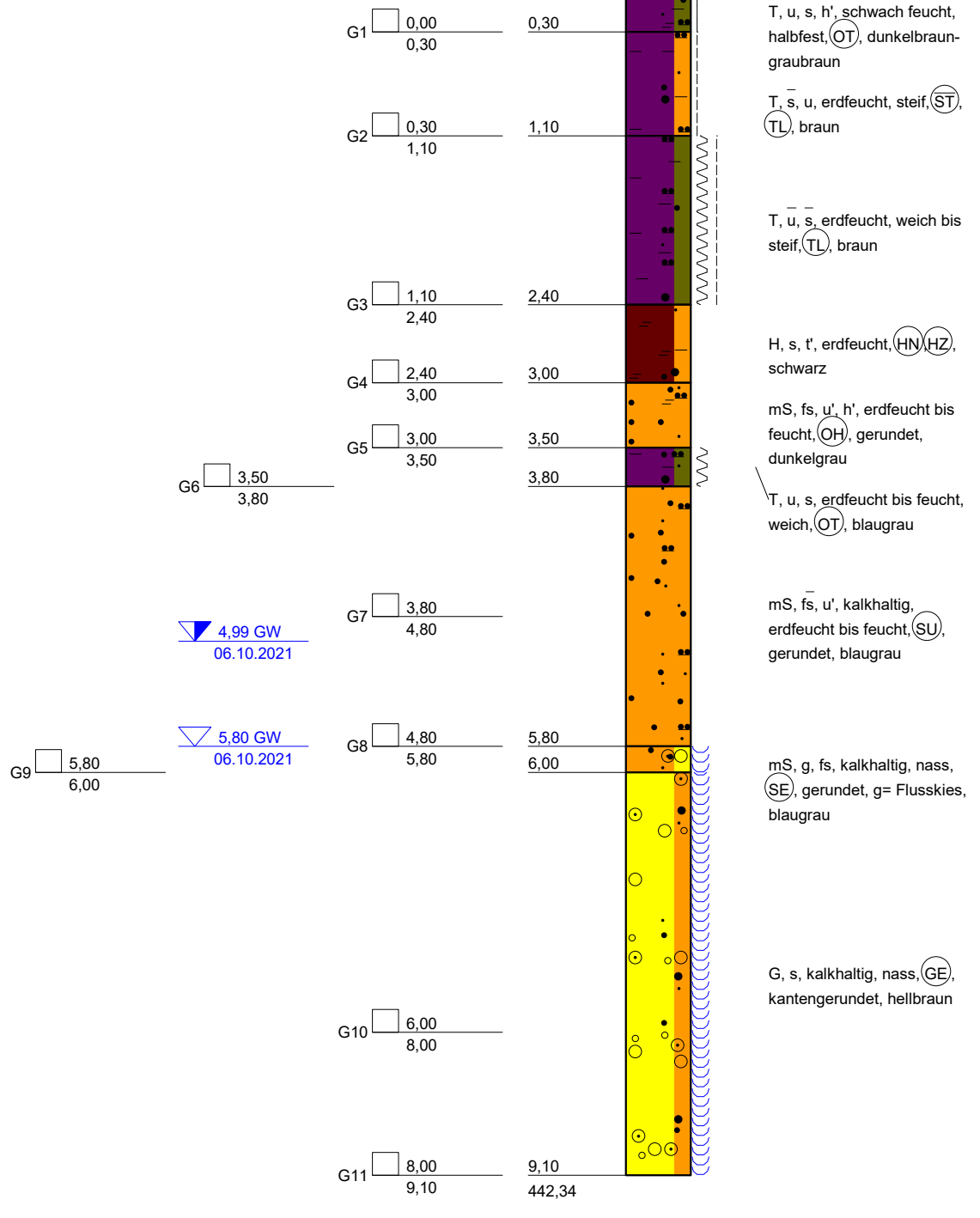

kein weiterer Bohrfortschritt



DR. SPANG

Ingenieurgesellschaft f. Bauwesen
Geologie und Umwelttechnik mbH

Bauvorhaben:
WK 51 Gastransportleitung Wertingen - Kötz

Auftraggeber:
bayernets

KLEINRAMMBOHRUNG

Anlage: 4.2 - BS 124

Projekt-Nr: 42.7852

Datum: 06.10.2021

Maßstab: 1 : 50

Bearbeiter: Cris/Bött/Thi

+ m NHN

BS 125

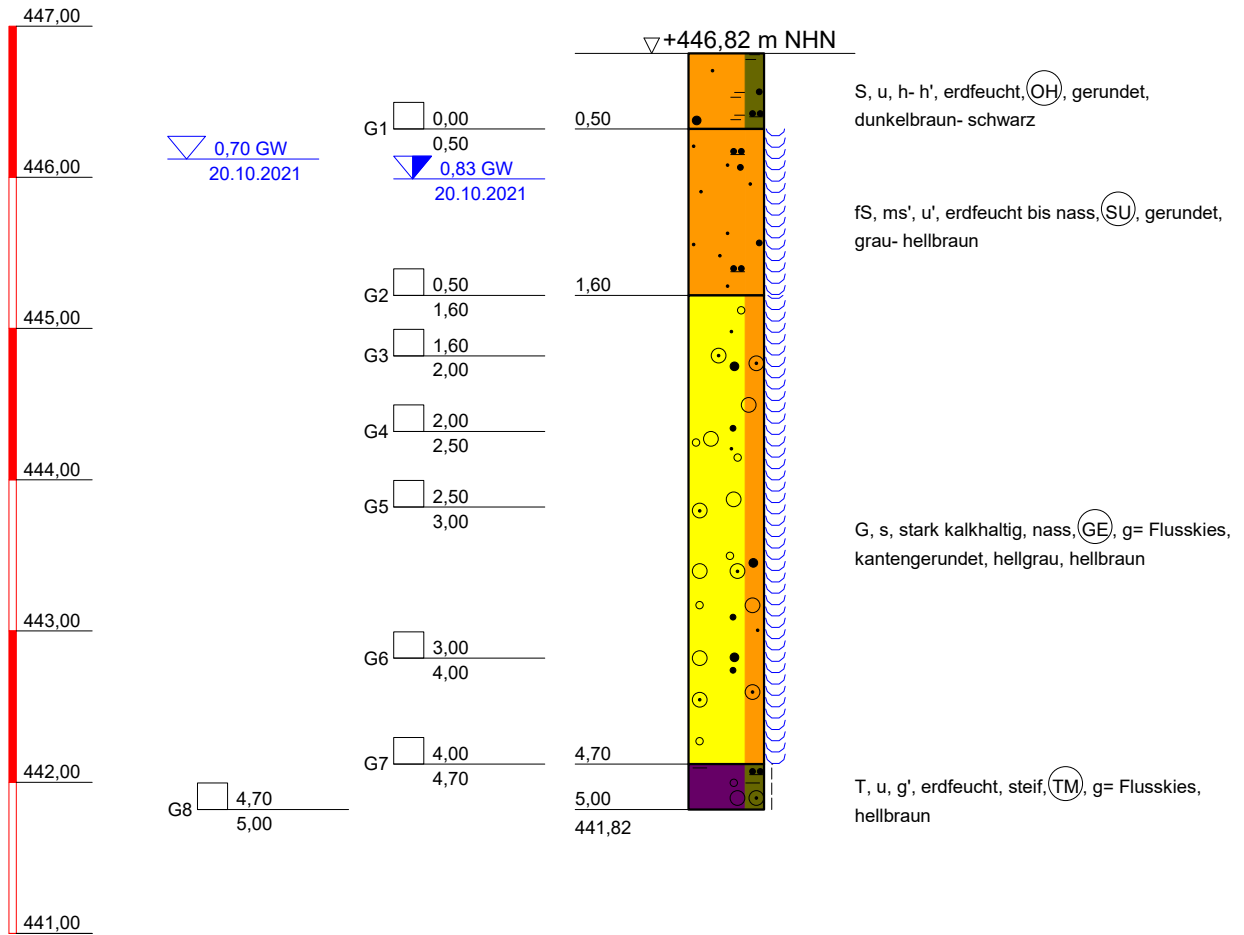

Solltiefe erreicht



DR. SPANG

Ingenieurgesellschaft f. Bauwesen
Geologie und Umwelttechnik mbH

Bauvorhaben:
WK 51 Gastransportleitung Wertingen - Kötz

Auftraggeber:
bayernets

KLEINRAMMBOHRUNG

Anlage: 4.2 - BS 125

Projekt-Nr: 42.7852

Datum: 20.10.2021

Maßstab: 1 : 50

Bearbeiter: Cris/Bött/Thi

+ m NHN

BS 126

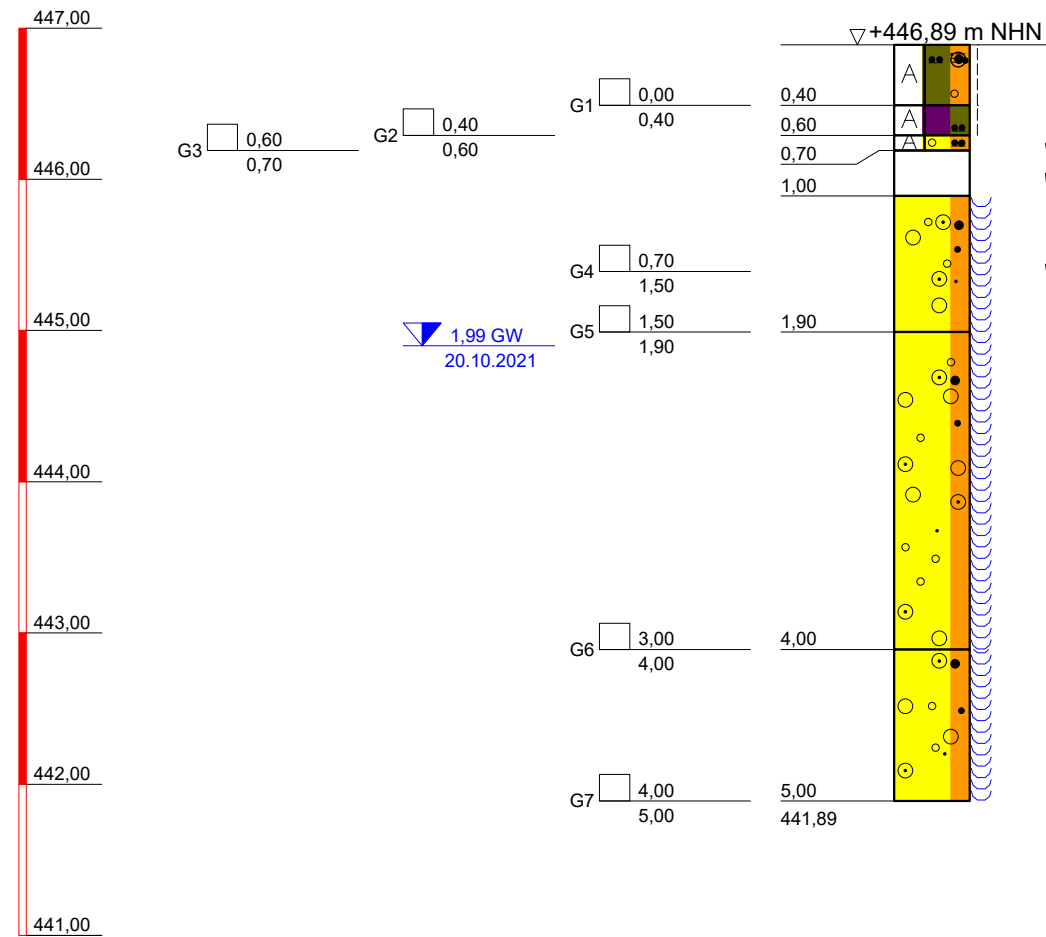

▽+446,89 m NHN

A (U, s, h- h', g'), kalkhaltig, erdfeucht, steif, [OU],[OH], g= Kiesbruch, Betonreste, schwarz

A (T, u), erdfeucht, steif, [TL],[OU], Wurzelreste, in Mischlagerung mit U, s, h, hellbraun, schwarz

A (G, s, u'), stark kalkhaltig, schwach feucht, [A], G= Kiesbruch, Betonreste, kantengerundet, hellgrau

Kernverlust

G, s, stark kalkhaltig, feucht bis nass, (GE), G= Flussskies, kantengerundet, grau

G, s', stark kalkhaltig, nass, (GE), G= Flussskies, kantengerundet, braun - hellbraun

G, s, stark kalkhaltig, nass, (GE), G= Flussskies, kantengerundet, grau - hellgrau

Solltiefe erreicht

 DR. SPANG Ingenieurgesellschaft f. Bauwesen Geologie und Umwelttechnik mbH	Bauvorhaben: WK 51 Gastranspotleitung Wertingen - Kötz	Anlage: 4.2 - BS 126 Projekt-Nr: 42.7852
	Auftraggeber: bayernets	Datum: 20.10.2021 Maßstab: 1 : 50
	KLEINRAMMBOHRUNG	Bearbeiter: Cris/Bött/Thi
	Copyright © 1994-2007 IDAT GmbH - \SVR-FILE-01.DRSPANG\MBH.LOCAL\DATEN\PROJEKTE\7800-7899\7852_GASTRANSPORTLEITUNG_WERTINGEN_KÖTZ\GEOTECHNIK\ERKUNDUNG\BS\IP7852_ANL_42_BS_126.BOP	

+ m NHN

BS 127

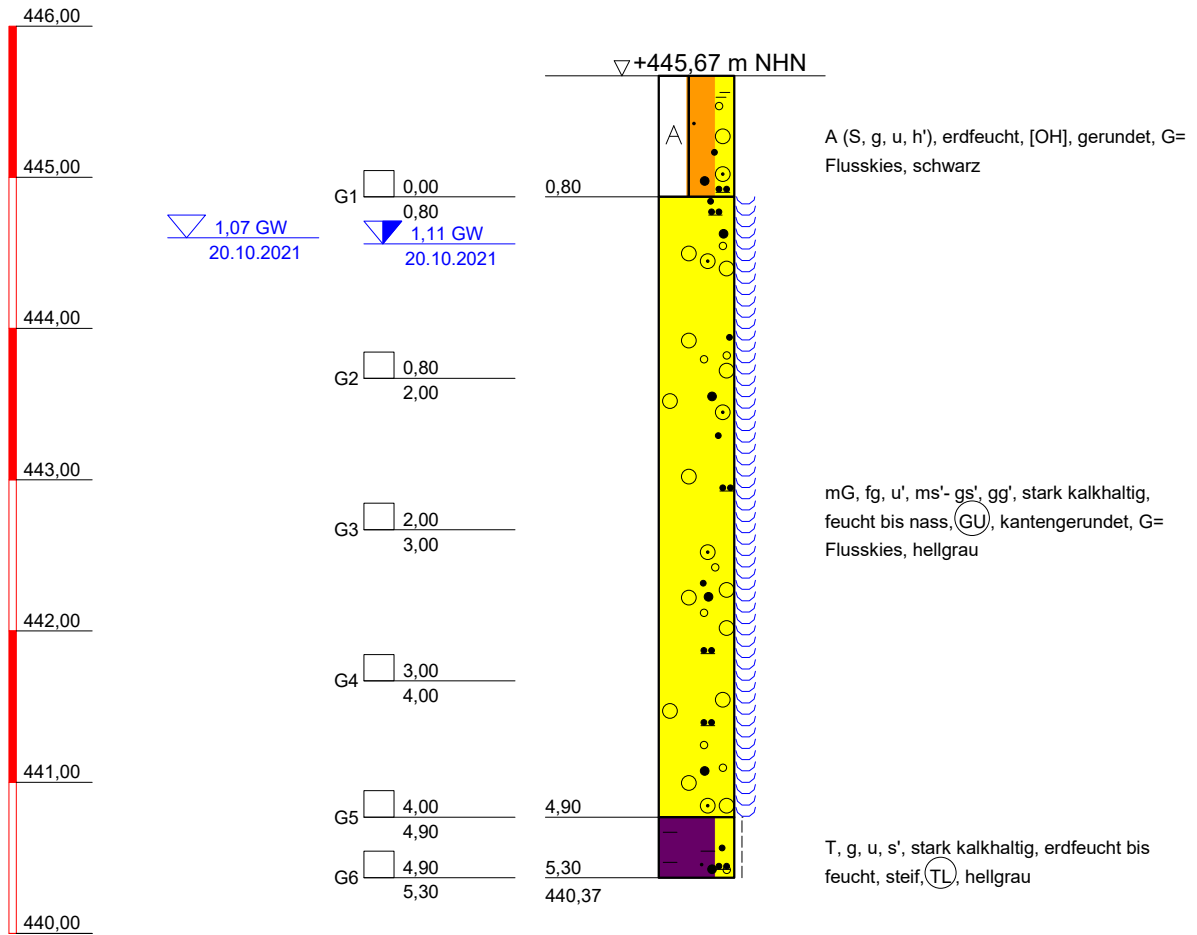

kein weiterer Bohrfortschritt



DR. SPANG

Ingenieuresellschaft f. Bauwesen
Geologie und Umwelttechnik mbH

Bauvorhaben:
WK 51 Gastransportleitung Wertingen - Kötz

Auftraggeber:
bayernets

KLEINRAMMBOHRUNG

Anlage: 4.2 - BS 127

Projekt-Nr: 42.7852

Datum: 20.10.2021

Maßstab: 1 : 50

Bearbeiter: Cris/Thi

+ m NHN

BS 128

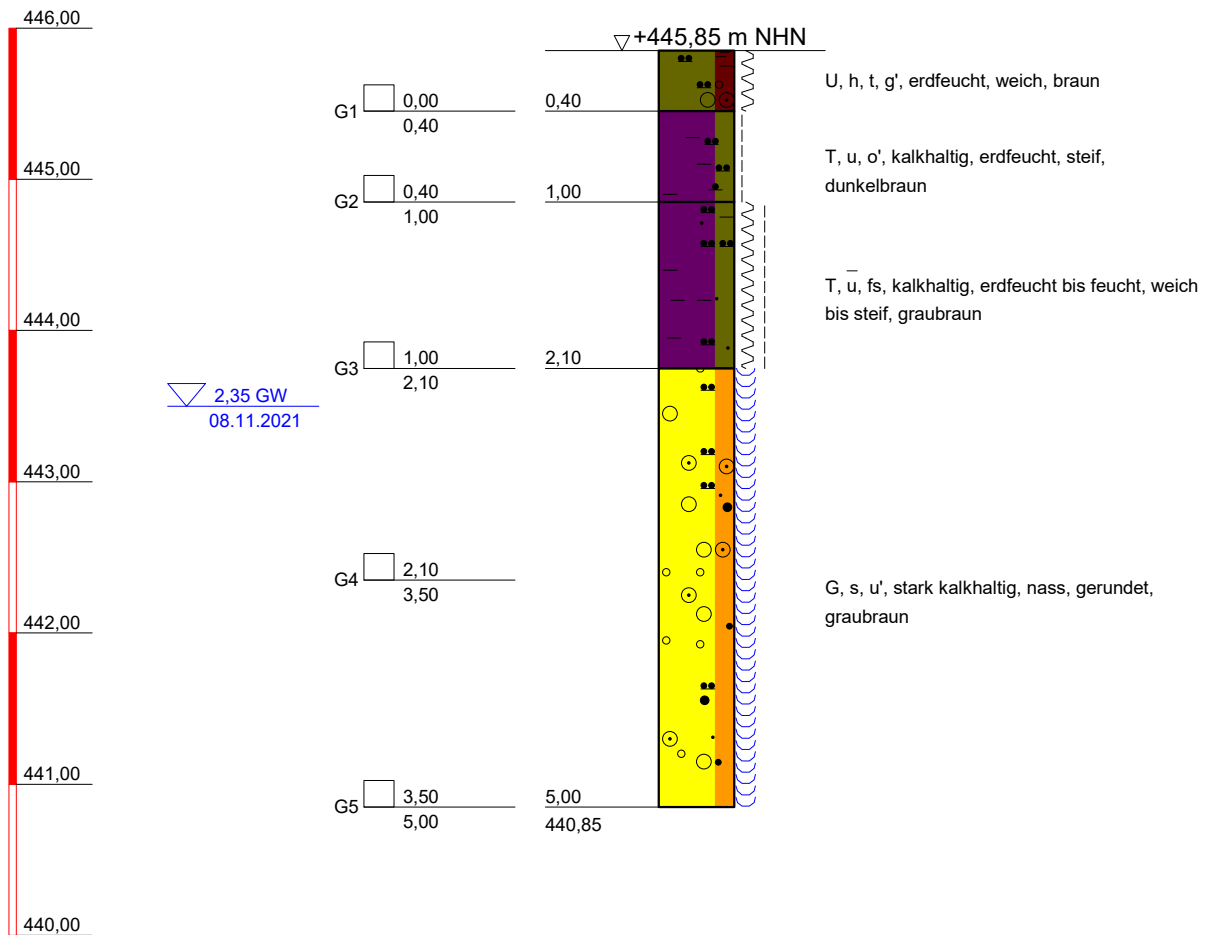

Solltiefe erreicht



DR. SPANG

Ingenieurgesellschaft f. Bauwesen
Geologie und Umwelttechnik mbH

Bauvorhaben:
WK 51 Gastransportleitung Wertingen - Kötz

Auftraggeber:
bayernets

KLEINRAMMBOHRUNG

Anlage: 4.2 - BS 128

Projekt-Nr: 42.7852

Datum: 08.11.2021

Maßstab: 1 : 50

Bearbeiter: Koz/Sert

+ m NHN

BS 131

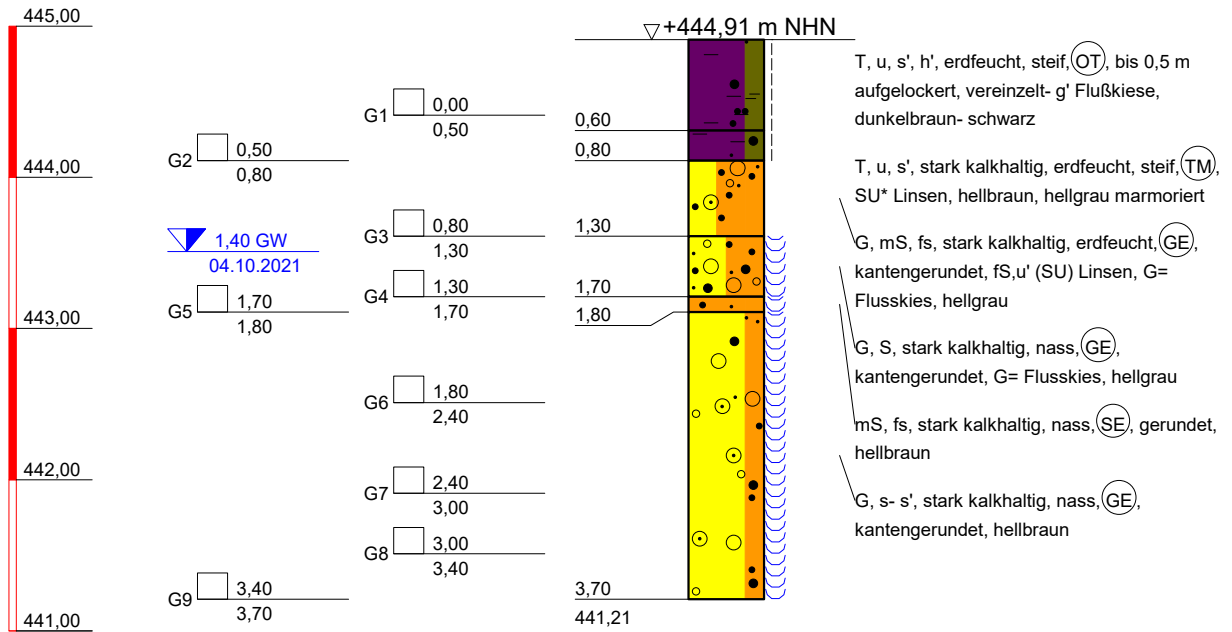

kein weiterer Bohrfortschritt



DR. SPANG

Ingenieurgesellschaft f. Bauwesen
Geologie und Umwelttechnik mbH

Bauvorhaben:
WK 51 Gastransportleitung Wertingen - Kötz

Auftraggeber:
bayernets

KLEINRAMMBOHRUNG

Anlage: 4.2 - BS 131

Projekt-Nr: 42.7852

Datum: 04.10.2021

Maßstab: 1 : 50

Bearbeiter: Cris/Thi

+ m NHN

BS 132

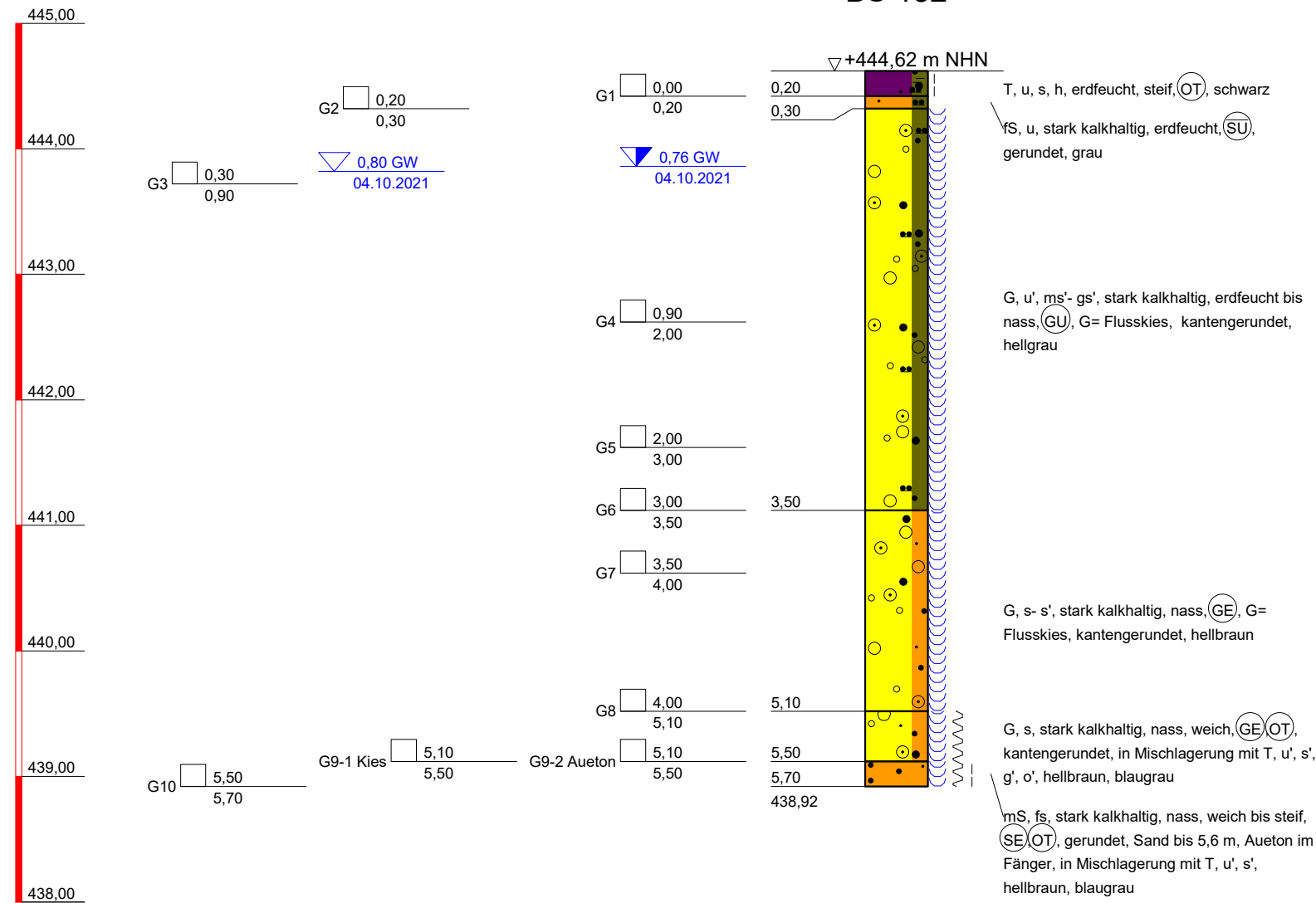

kein weiterer Bohrfortschritt



DR. SPANG

Ingenieurgesellschaft f. Bauwesen
Geologie und Umwelttechnik mbH

Bauvorhaben:
WK 51 Gastransportleitung Wertingen - Kötz

Auftraggeber:
bayernets

KLEINRAMMBOHRUNG

Anlage: 4.2 - BS 132

Projekt-Nr: 42.7852

Datum: 04.10.2021

Maßstab: 1 : 50

Bearbeiter: Cris/Bött/Thi

BS 133

+ m NHN

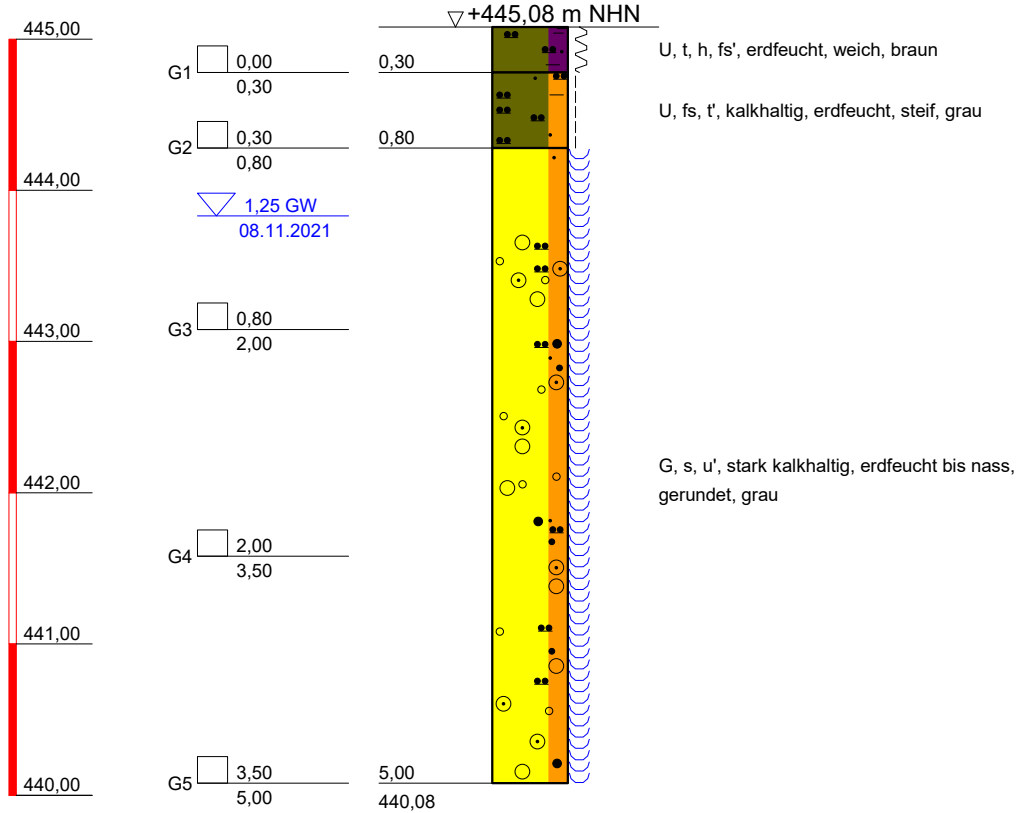

Solltiefe erreicht



DR. SPANG

Ingenieurgesellschaft f. Bauwesen
Geologie und Umwelttechnik mbH

Bauvorhaben:
WK 51 Gastransportleitung Wertingen - Kötz

Auftraggeber:
bayernets

KLEINRAMMBOHRUNG

Anlage: 4.2 - BS 133

Projekt-Nr: 42.7852

Datum: 08.11.2021

Maßstab: 1 : 50

Bearbeiter: Koz/Sert

+ m NHN



BS 134

▽+448,22 m NHN

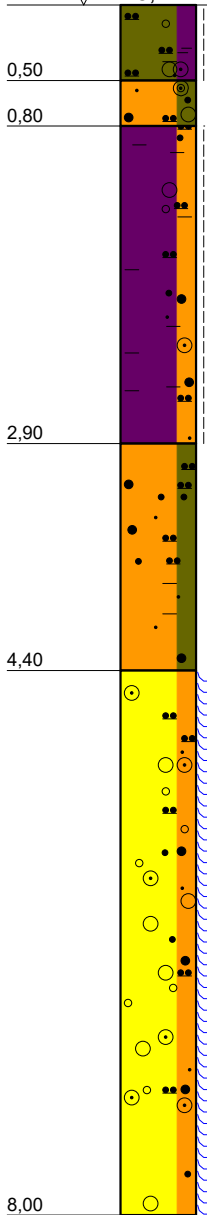
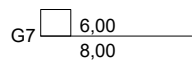
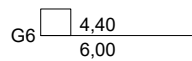
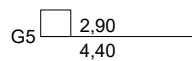
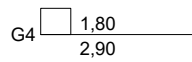
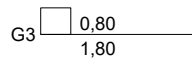
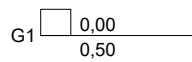
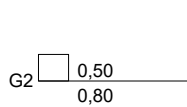

U, t, g', h', fs', erdfeucht, steif, braun

S, u, g', erdfeucht, gerundet, braun

T, s, u, g', kalkhaltig, erdfeucht, steif, (TM), braun

S, u, t', kalkhaltig, erdfeucht bis feucht, (SU), gerundet, grau

G, s, u', stark kalkhaltig, nass, gerundet, G= Flussskies, graubraun

Solltiefe erreicht



DR. SPANG

Ingenieurgesellschaft f. Bauwesen
Geologie und Umwelttechnik mbH

Bauvorhaben:
WK 51 Gastransportleitung Wertingen - Kötz

Auftraggeber:
bayernets

KLEINRAMMBOHRUNG

Anlage: 4.2 - BS 134

Projekt-Nr: 42.7852

Datum: 08.11.2021

Maßstab: 1 : 50

Bearbeiter: Koz/Sert

+ m NHN

BS 135

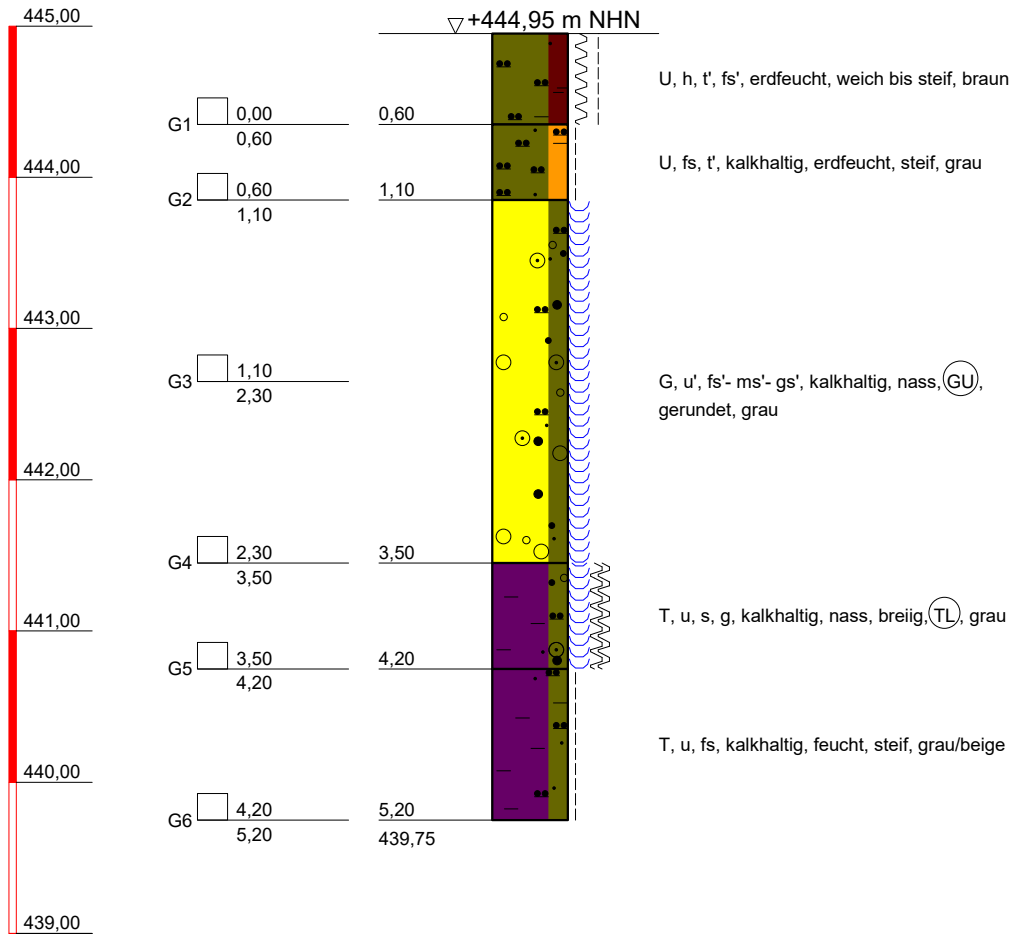

Kein weiterer Bohrfortschritt



DR. SPANG

Ingenieurgesellschaft f. Bauwesen
Geologie und Umwelttechnik mbH

Bauvorhaben:
WK 51 Gastransportleitung Wertingen - Kötz

Auftraggeber:
bayernets

KLEINRAMMBOHRUNG

Anlage: 4.2 - BS 135

Projekt-Nr: 42.7852

Datum: 05.11.2021

Maßstab: 1 : 50

Bearbeiter: Koz/TSch

+ m NHN

BS 136

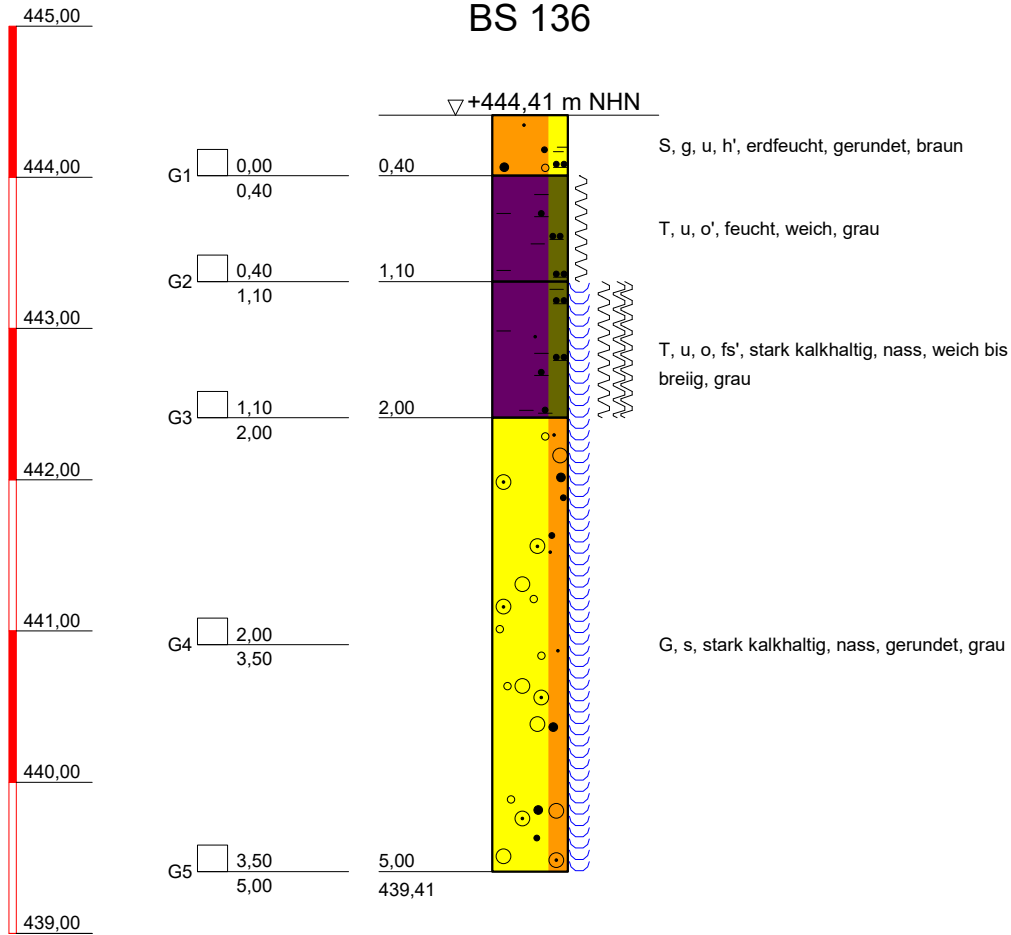

Solltiefe erreicht



DR. SPANG

Ingenieurgesellschaft f. Bauwesen
Geologie und Umwelttechnik mbH

Bauvorhaben:
WK 51 Gastransportleitung Wertingen - Kötz

Auftraggeber:
bayernets

KLEINRAMMBOHRUNG

Anlage: 4.2 - BS 136

Projekt-Nr: 42.7852

Datum: 04.11.2021

Maßstab: 1 : 50

Bearbeiter: Koz/TSch

+ m NHN

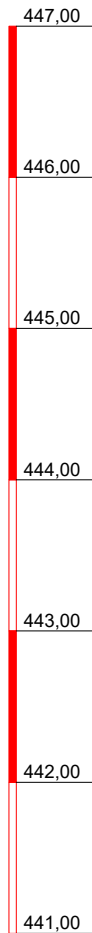

BS 139

▽+446,11 m NHN

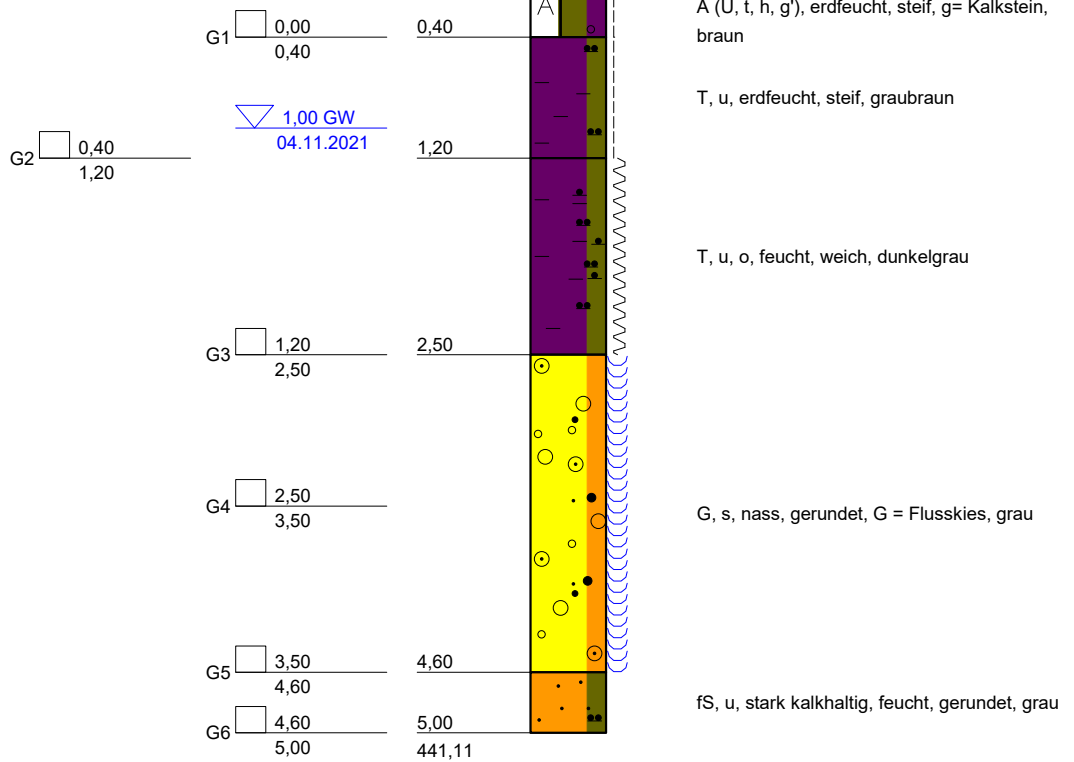

Solltiefe erreicht



DR. SPANG

Ingenieurgesellschaft f. Bauwesen
Geologie und Umwelttechnik mbH

Bauvorhaben:
WK 51 Gastransportleitung Wertingen - Kötz

Auftraggeber:
bayernets

KLEINRAMMBOHRUNG

Anlage: 4.2 - BS 139

Projekt-Nr: 42.7852

Datum: 04.11.2021

Maßstab: 1 : 50

Bearbeiter: Koz/TSch

+ m NHN

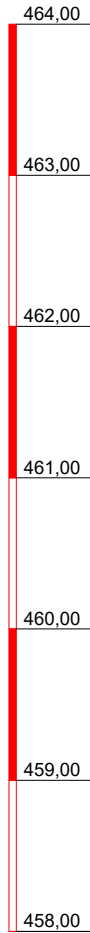

BS 140

▽+463,31 m NHN

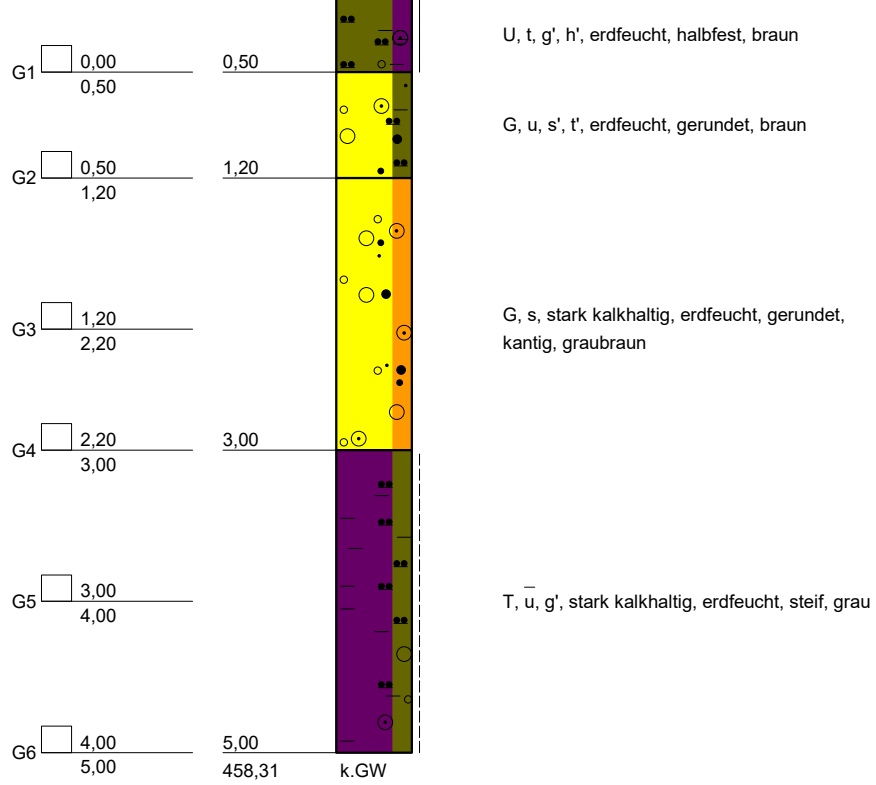

Solltiefe erreicht



DR. SPANG

Ingenieurgesellschaft f. Bauwesen
Geologie und Umwelttechnik mbH

Bauvorhaben:
WK 51 Gastransportleitung Wertingen - Kötz

Auftraggeber:
bayernets

KLEINRAMMBOHRUNG

Anlage: 4.2 - BS 140

Projekt-Nr: 42.7852

Datum: 04.11.2021

Maßstab: 1 : 50

Bearbeiter: Koz/TSch

+ m NHN

BS 141

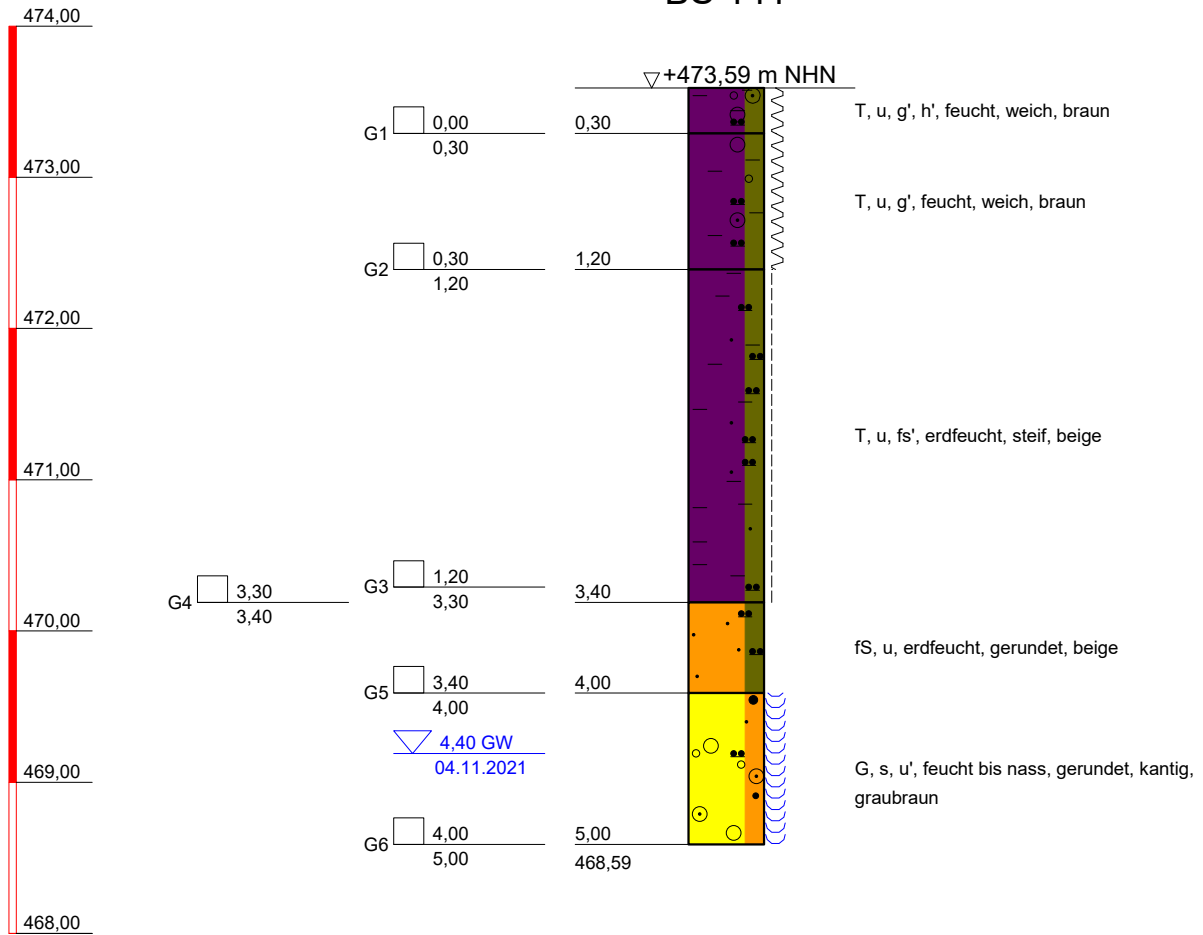

Solltiefe erreicht



DR. SPANG

Ingenieurgesellschaft f. Bauwesen
Geologie und Umwelttechnik mbH

Bauvorhaben:
WK 51 Gastransportleitung Wertingen - Kötz

Auftraggeber:
bayernets

KLEINRAMMBOHRUNG

Anlage: 4.2 - BS 141

Projekt-Nr: 42.7852

Datum: 04.11.2021

Maßstab: 1 : 50

Bearbeiter: Koz/TSch

+ m NHN

BS 142

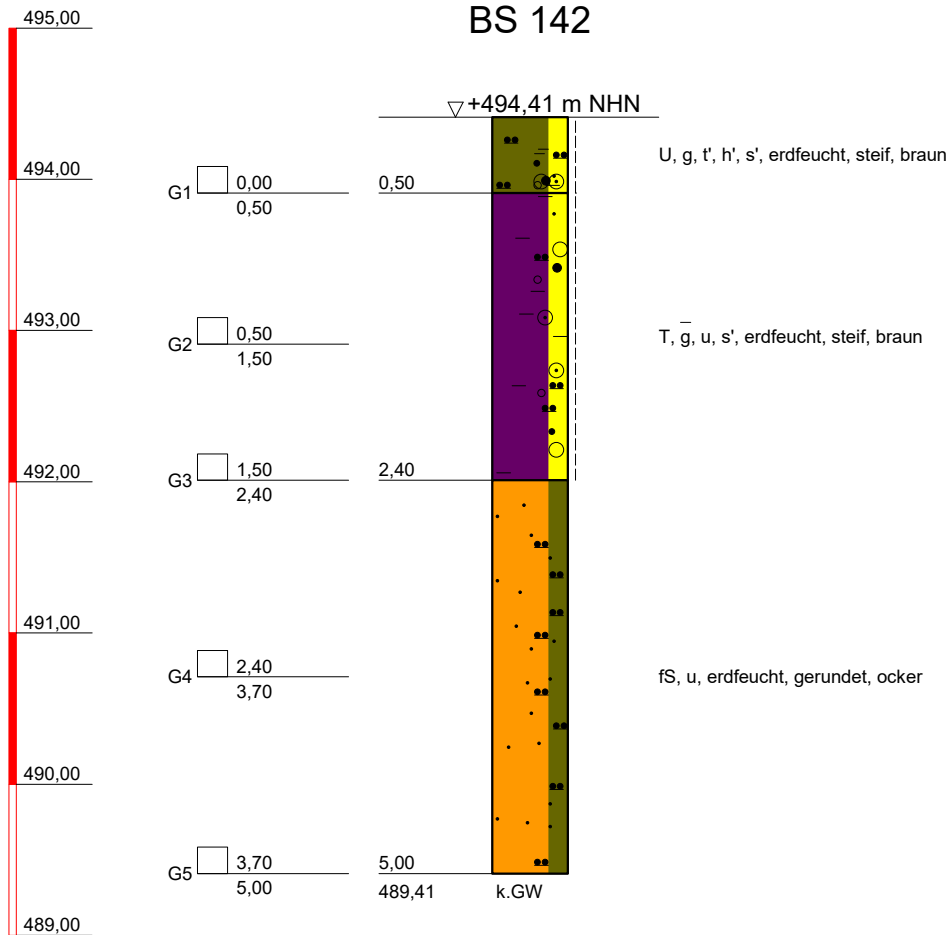

Solltiefe erreicht



DR. SPANG

Ingenieurgesellschaft f. Bauwesen
Geologie und Umwelttechnik mbH

Bauvorhaben:
WK 51 Gastransportleitung Wertingen - Kötz

Auftraggeber:
bayernets

KLEINRAMMBOHRUNG

Anlage: 4.2 - BS 142

Projekt-Nr: 42.7852

Datum: 03.11.2021

Maßstab: 1 : 50

Bearbeiter: Koz/TSch

BS 144

+ m NHN

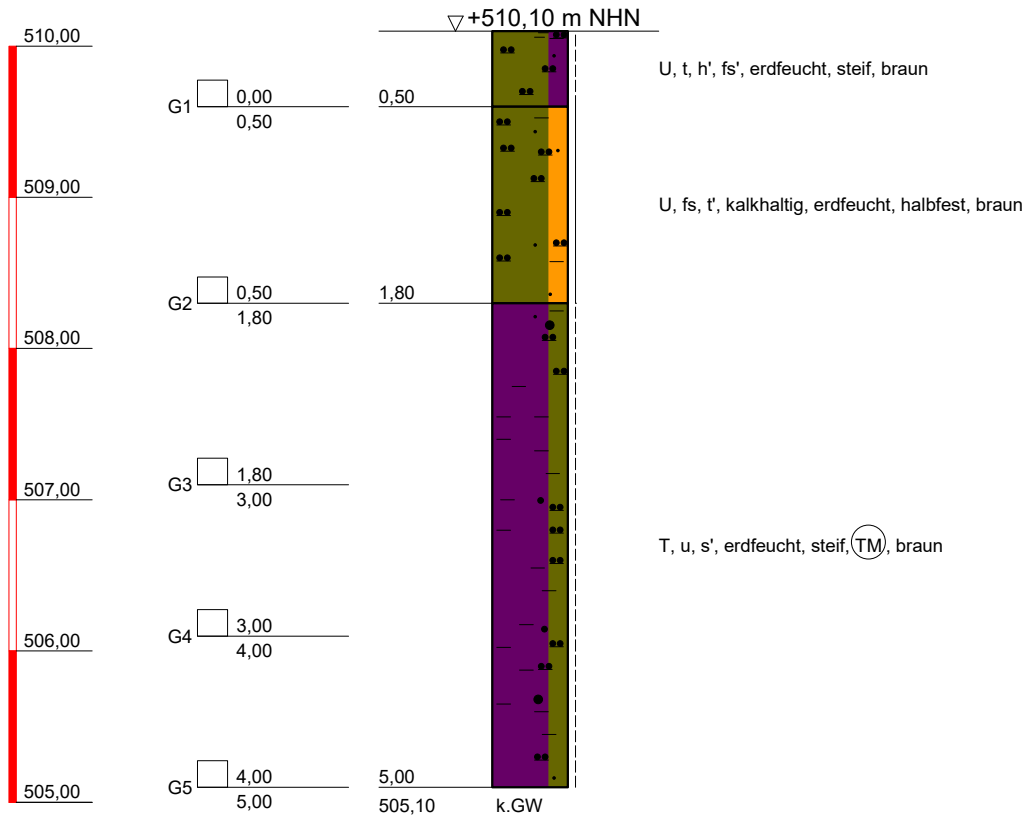

Solltiefe erreicht



DR. SPANG

Ingenieurgesellschaft f. Bauwesen
Geologie und Umwelttechnik mbH

Bauvorhaben:
WK 51 Gastransportleitung Wertingen - Kötz

Auftraggeber:
bayernets

KLEINRAMMBOHRUNG

Anlage: 4.2 - BS 144

Projekt-Nr: 42.7852

Datum: 03.11.2021

Maßstab: 1 : 50

Bearbeiter: Koz/TSch

+ m NHN

BS 145

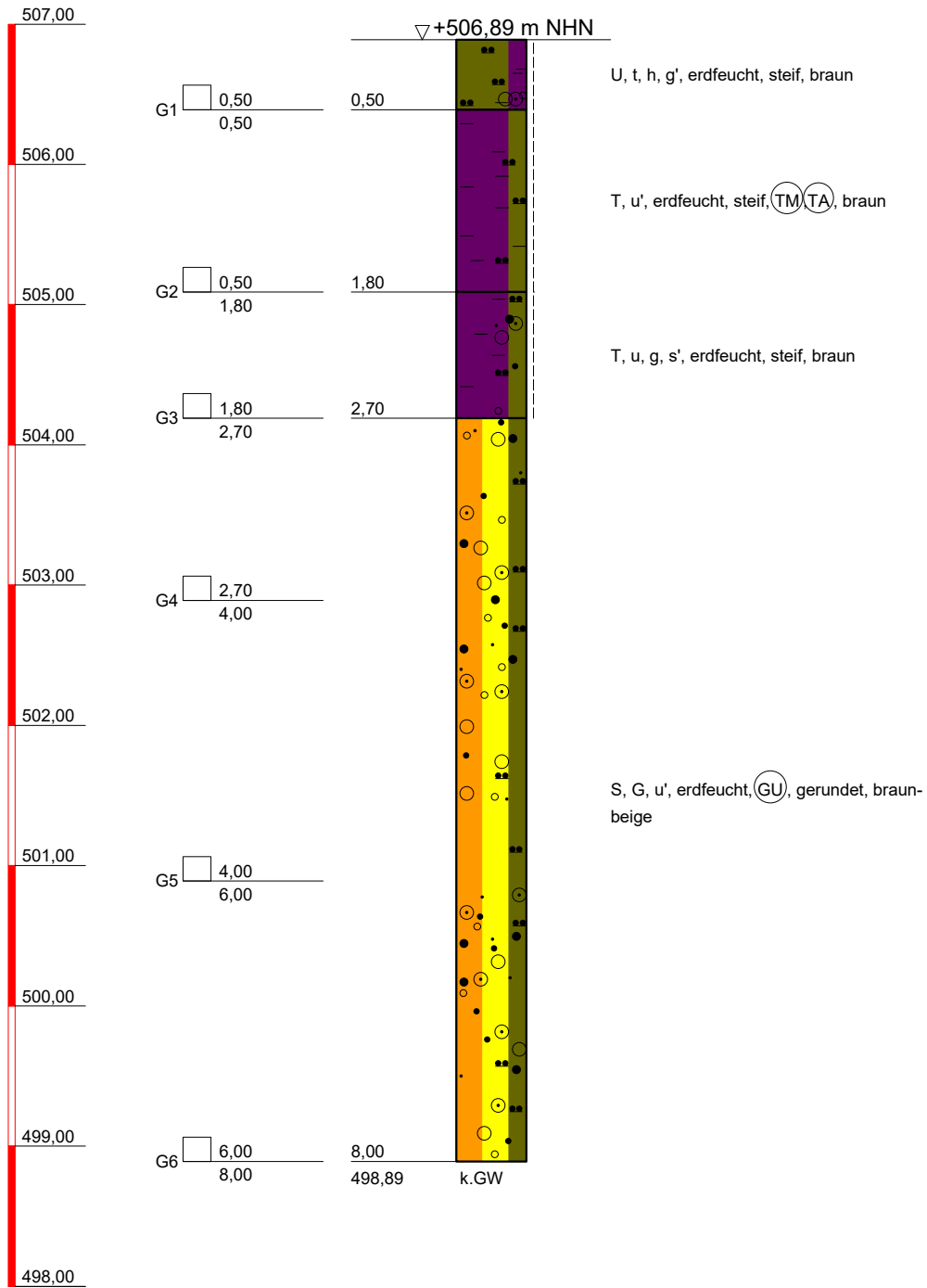

Solltiefe erreicht



DR. SPANG

Ingenieuresellschaft f. Bauwesen
Geologie und Umwelttechnik mbH

Bauvorhaben:
WK 51 Gastransportleitung Wertingen - Kötz

Auftraggeber:
bayernets

KLEINRAMMBOHRUNG

Anlage: 4.2 - BS 145

Projekt-Nr: 42.7852

Datum: 09.11.2021

Maßstab: 1 : 50

Bearbeiter: Koz/Sert

+ m NHN

BS 146

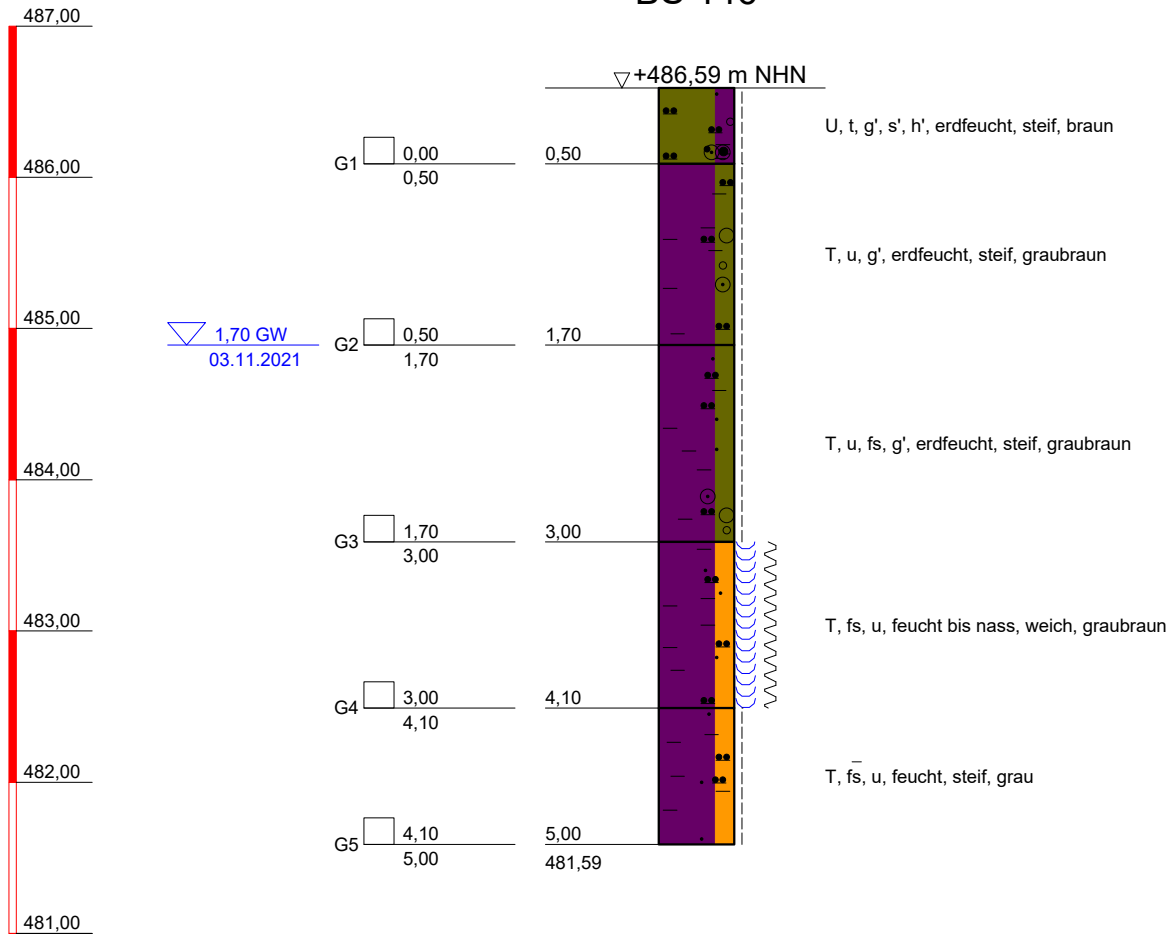

Solltiefe erreicht



DR. SPANG

Ingenieurgesellschaft f. Bauwesen
Geologie und Umwelttechnik mbH

Bauvorhaben:
WK 51 Gastransportleitung Wertingen - Kötz

Auftraggeber:
bayernets

KLEINRAMMBOHRUNG

Anlage: 4.2 - BS 146

Projekt-Nr: 42.7852

Datum: 03.11.2021

Maßstab: 1 : 50

Bearbeiter: Koz/TSch

+ m NHN

BS 147

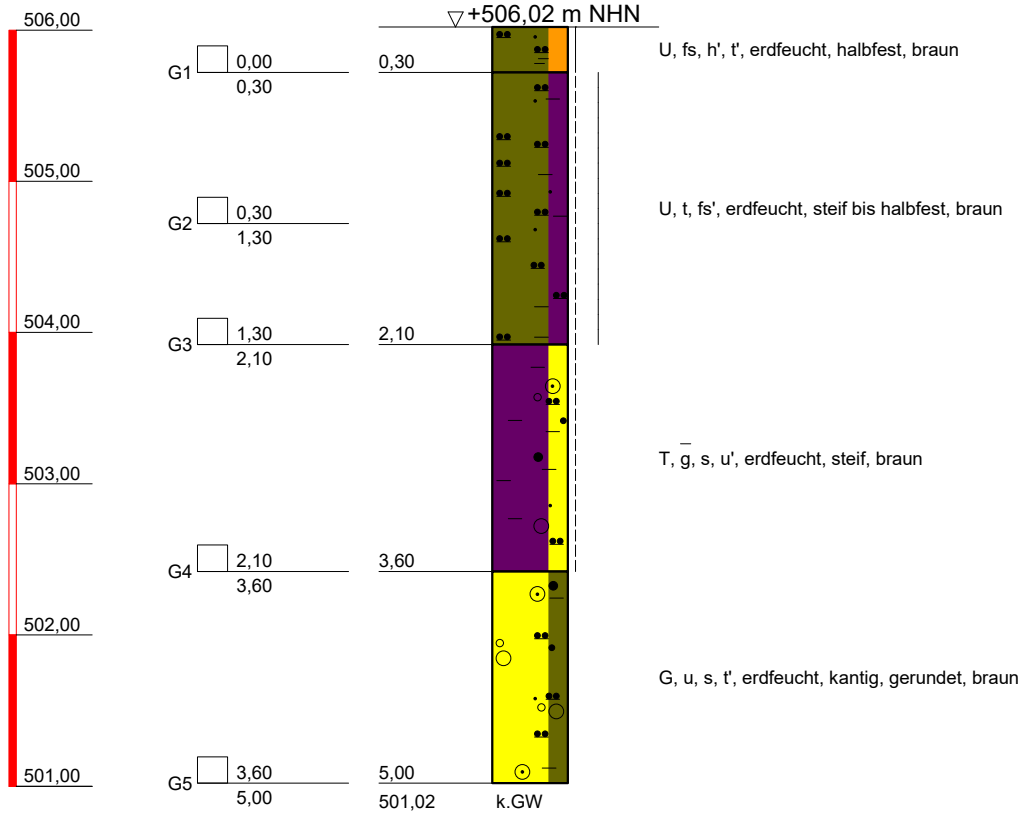

Solltiefe erreicht



DR. SPANG

Ingenieurgesellschaft f. Bauwesen
Geologie und Umwelttechnik mbH

Bauvorhaben:
WK 51 Gastransportleitung Wertingen - Kötz

Auftraggeber:
bayernets

KLEINRAMMBOHRUNG

Anlage: 4.2 - BS 147

Projekt-Nr: 42.7852

Datum: 03.11.2021

Maßstab: 1 : 50

Bearbeiter: Koz/TSch

+ m NHN

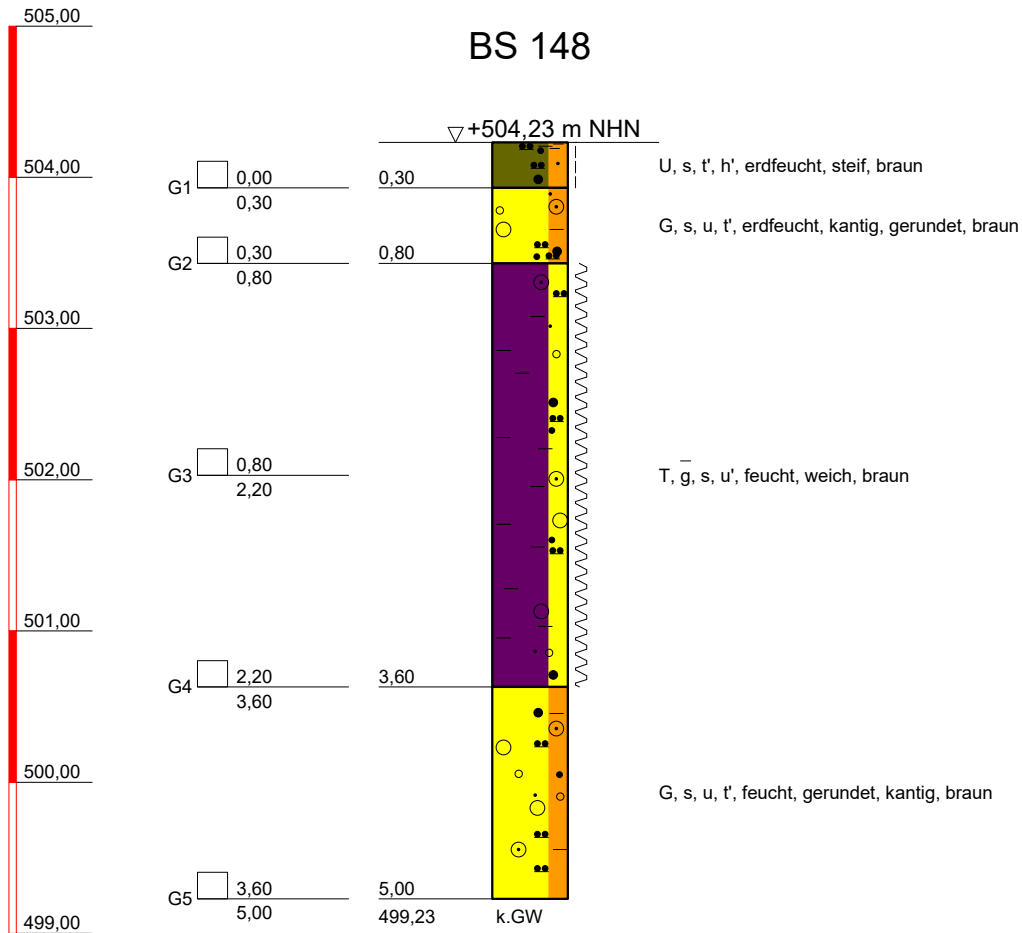

Solltiefe erreicht



DR. SPANG

Ingenieurgesellschaft f. Bauwesen
Geologie und Umwelttechnik mbH

Bauvorhaben:
WK 51 Gastransportleitung Wertingen - Kötz

Auftraggeber:
bayernets

KLEINRAMMBOHRUNG

Anlage: 4.2 - BS 148

Projekt-Nr: 42.7852

Datum: 02.11.2021

Maßstab: 1 : 50

Bearbeiter: Koz/TSch

+ m NHN

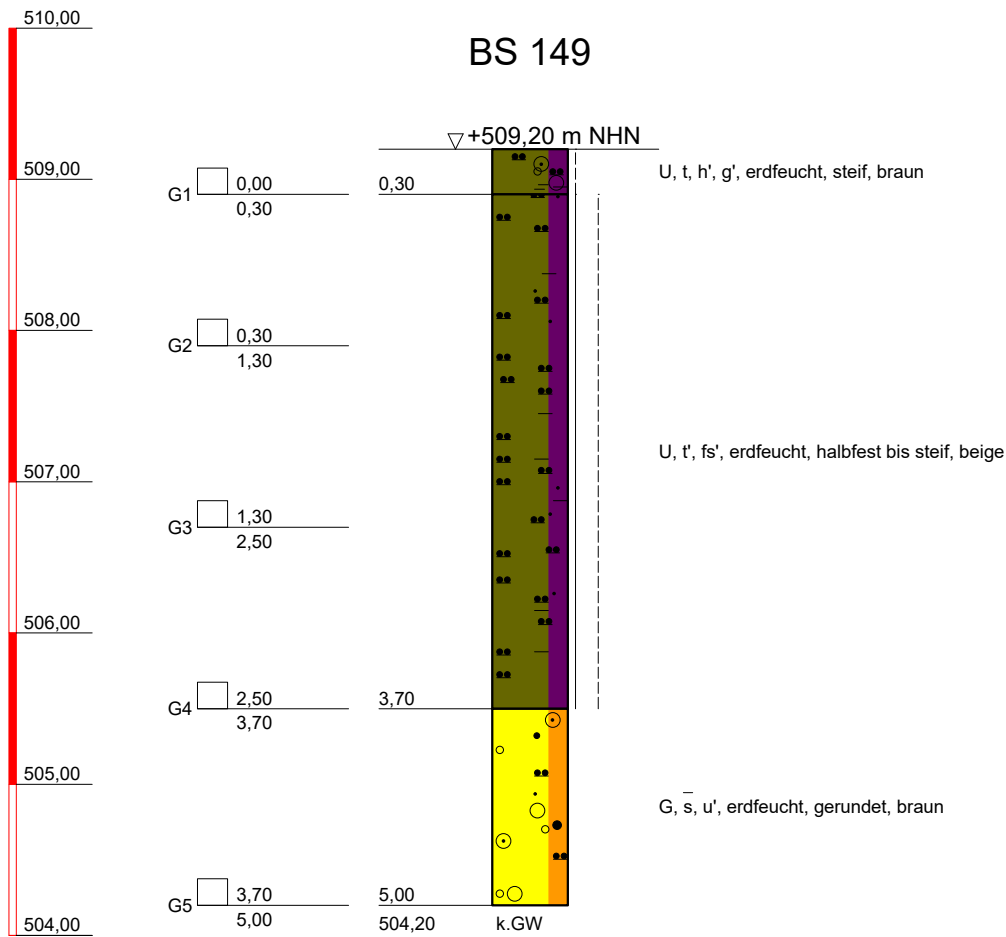

Solltiefe erreicht



DR. SPANG

Ingenieurgesellschaft f. Bauwesen
Geologie und Umwelttechnik mbH

Bauvorhaben:
WK 51 Gastransportleitung Wertingen - Kötz

Auftraggeber:
bayernets

KLEINRAMMBOHRUNG

Anlage: 4.2 - BS 149

Projekt-Nr: 42.7852

Datum: 02.11.2021

Maßstab: 1 : 50

Bearbeiter: Koz/TSch

+ m NHN

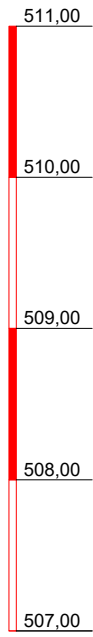

BS 150

▽+510,23 m NHN

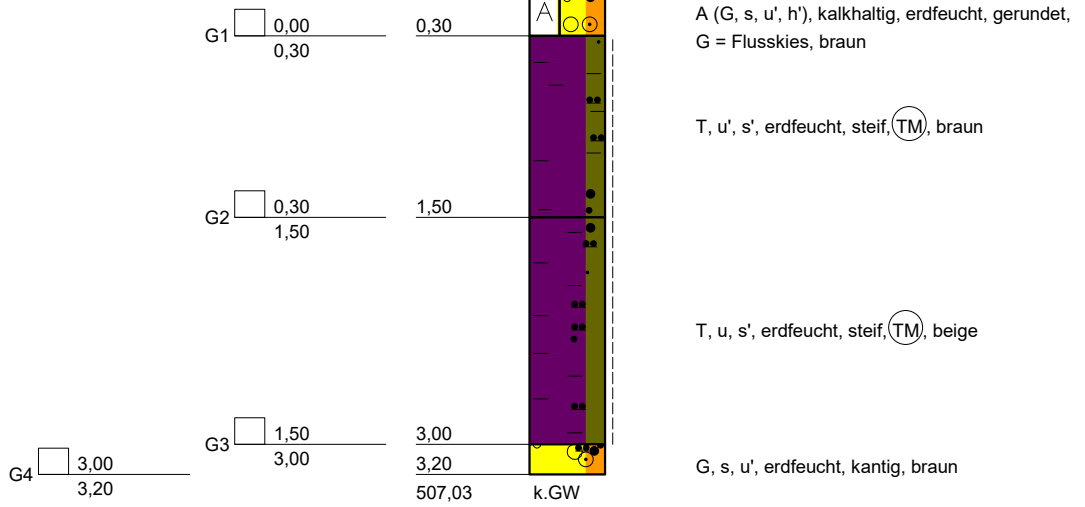

Kein weiterer Bohrfortschritt



DR. SPANG

Ingenieuresellschaft f. Bauwesen
Geologie und Umwelttechnik mbH

Bauvorhaben:
WK 51 Gastransportleitung Wertingen - Kötz

Auftraggeber:
bayernets

KLEINRAMMBOHRUNG

Anlage: 4.2 - BS 150

Projekt-Nr: 42.7852

Datum: 28.10.2021

Maßstab: 1 : 50

Bearbeiter: Koz/TSch

+ m NHN

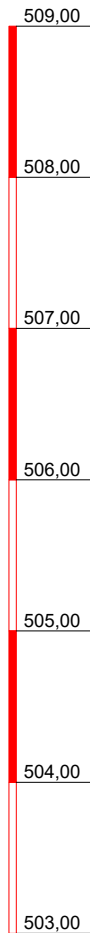

BS 151

▽ +508,26 m NHN

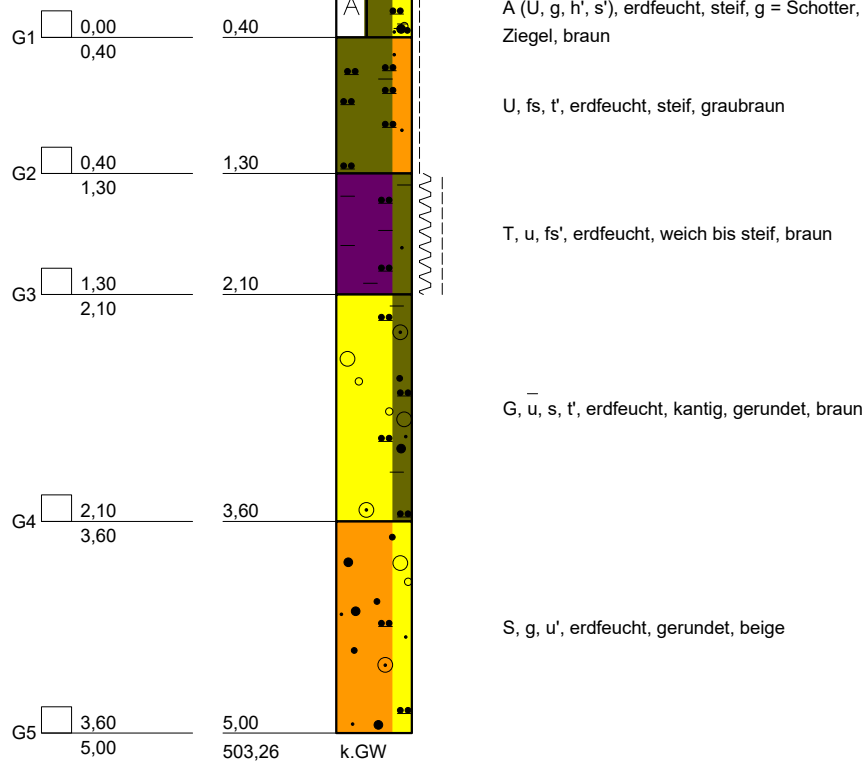

Solltiefe erreicht



DR. SPANG

Ingenieurgesellschaft f. Bauwesen
Geologie und Umwelttechnik mbH

Bauvorhaben:
WK 51 Gastransportleitung Wertingen - Kötz

Auftraggeber:
bayernets

KLEINRAMMBOHRUNG

Anlage: 4.2 - BS 151

Projekt-Nr: 42.7852

Datum: 27.10.2021

Maßstab: 1 : 50

Bearbeiter: Koz/TSch

+ m NHN

BS 152

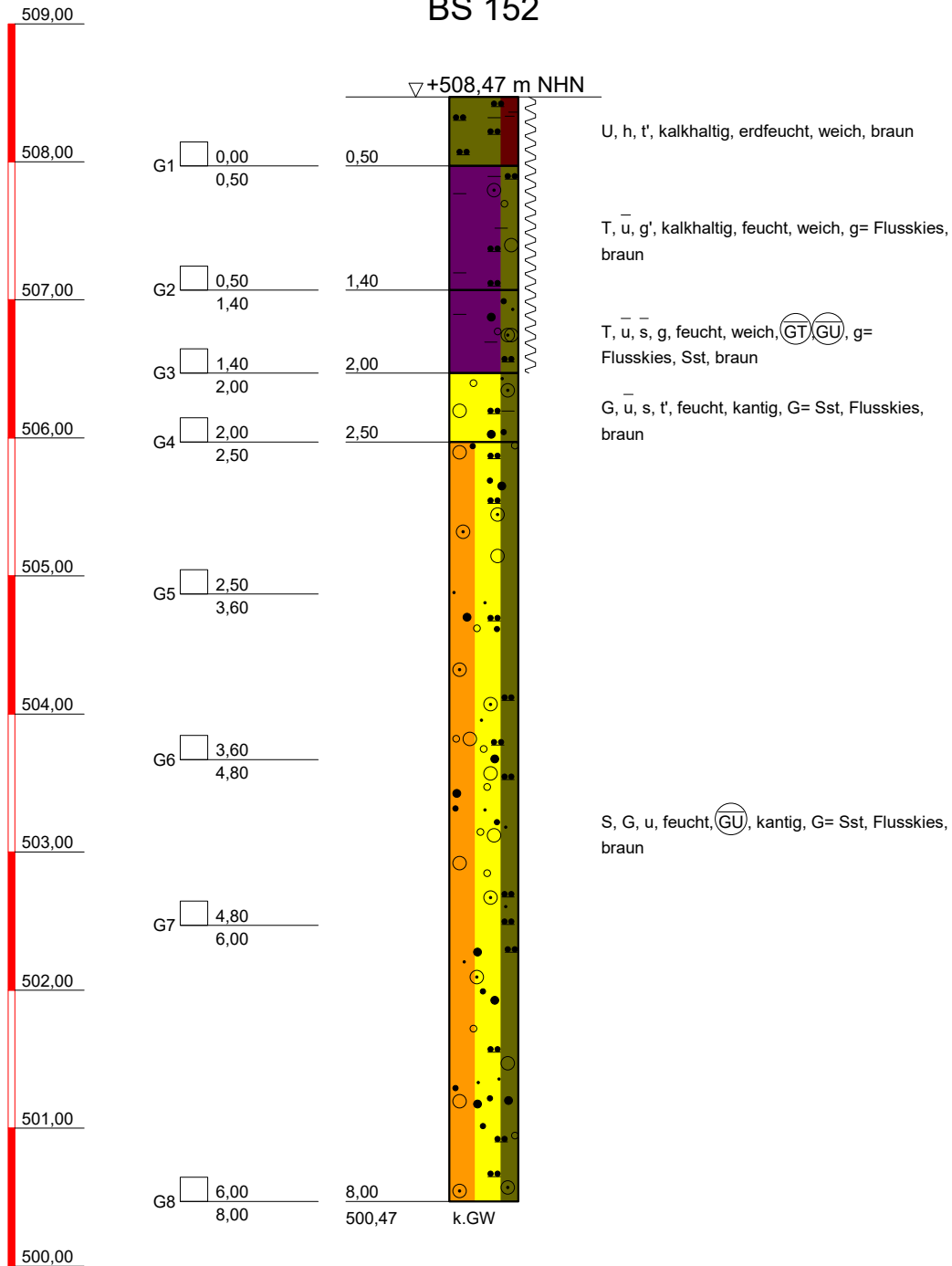

Solltiefe erreicht



DR. SPANG

Ingenieurgesellschaft f. Bauwesen
Geologie und Umwelttechnik mbH

Bauvorhaben:
WK 51 Gastransportleitung Wertingen - Kötz

Auftraggeber:
bayernets

KLEINRAMMBOHRUNG

Anlage: 4.2 - BS 152

Projekt-Nr: 42.7852

Datum: 15.11.2021

Maßstab: 1 : 50

Bearbeiter: Kok/Thi

+ m NHN

BS 153

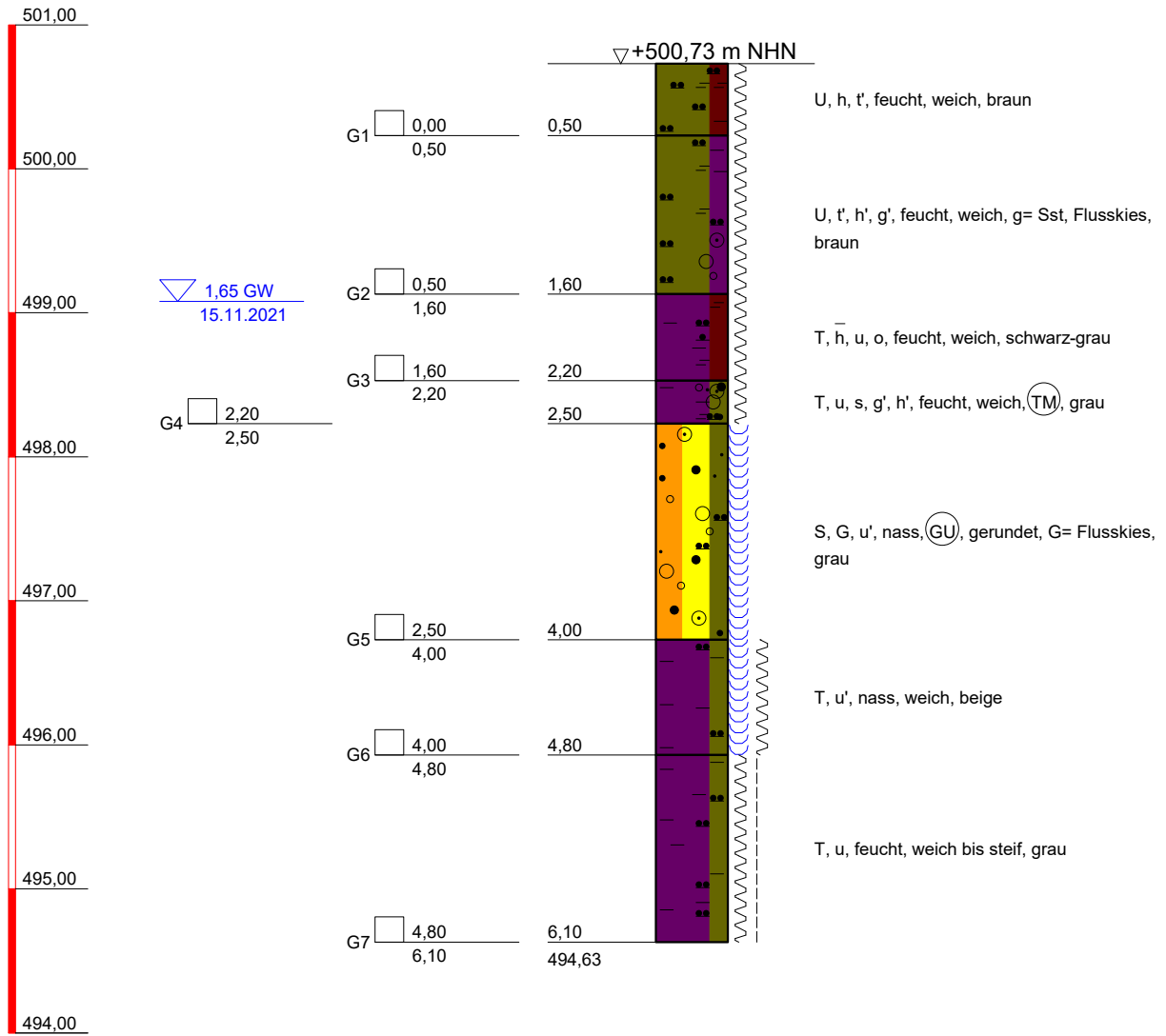

kein weiterer Bohrfortschritt



DR. SPANG

Ingenieurgesellschaft f. Bauwesen
Geologie und Umwelttechnik mbH

Bauvorhaben:
WK 51 Gastransportleitung Wertingen - Kötz

Auftraggeber:
bayernets

KLEINRAMMBOHRUNG

Anlage: 4.2 - BS 153

Projekt-Nr: 42.7852

Datum: 15.11.2021

Maßstab: 1 : 50

Bearbeiter: Kok/Thi

+ m NHN

BS 154

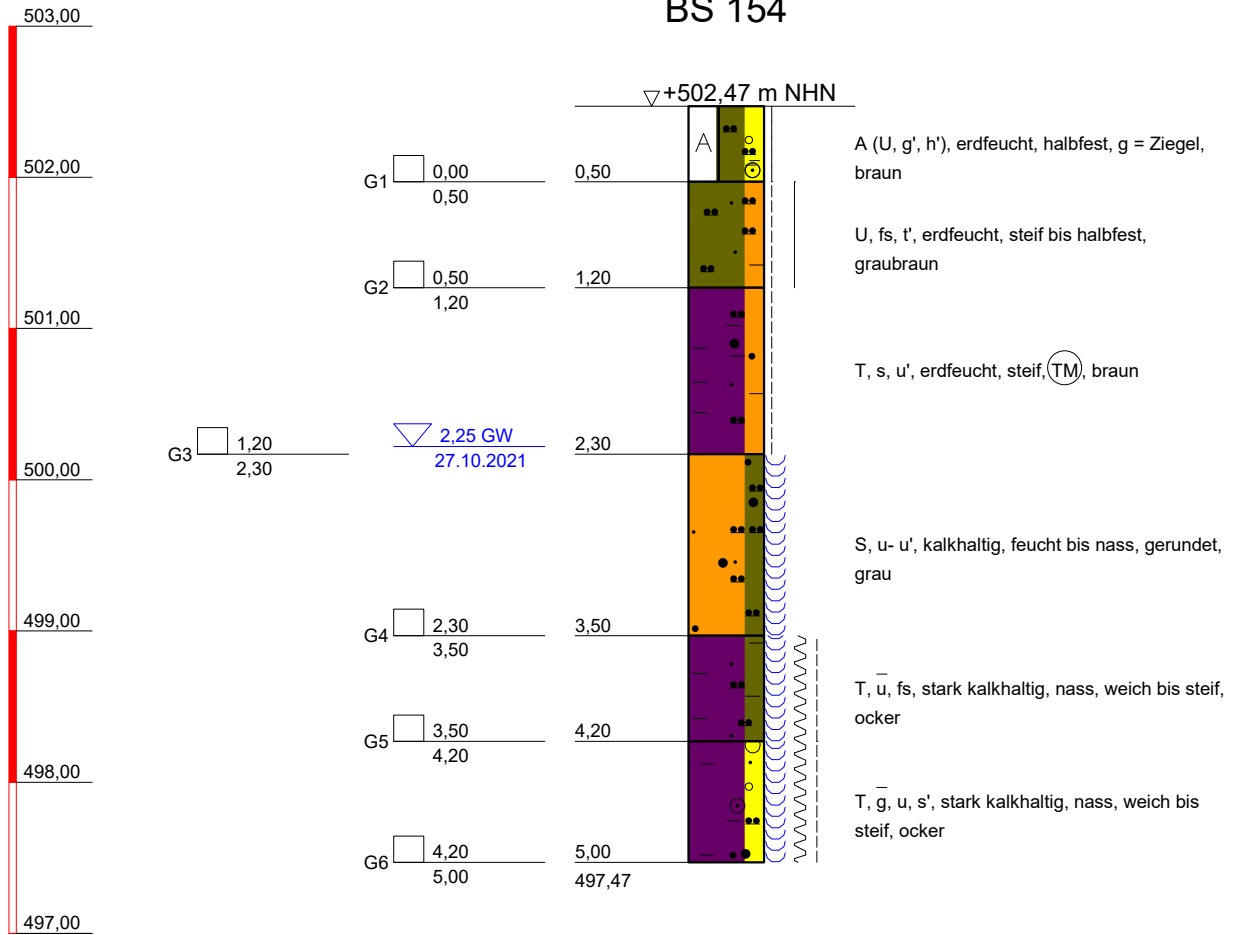

Solltiefe erreicht



DR. SPANG

Ingenieurgesellschaft f. Bauwesen
Geologie und Umwelttechnik mbH

Bauvorhaben:
WK 51 Gastransportleitung Wertingen - Kötz

Auftraggeber:
bayernets

KLEINRAMMBOHRUNG

Anlage: 4.2 - BS 154

Projekt-Nr: 42.7852

Datum: 27.10.2021

Maßstab: 1 : 50

Bearbeiter: Koz/TSch

+ m NHN

BS 156

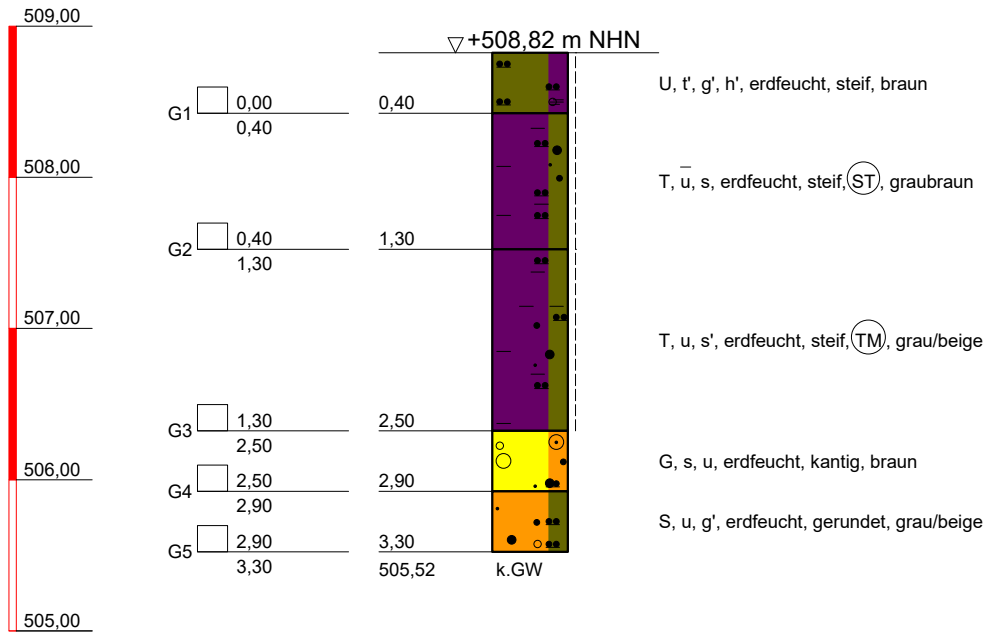

Kein weiterer Bohrfortschritt



DR. SPANG

Ingenieuresellschaft f. Bauwesen
Geologie und Umwelttechnik mbH

Bauvorhaben:
WK 51 Gastransportleitung Wertingen - Kötz

Auftraggeber:
bayernets

KLEINRAMMBOHRUNG

Anlage: 4.2 - BS 156

Projekt-Nr: 42.7852

Datum: 27.10.2021

Maßstab: 1 : 50

Bearbeiter: Koz/TSch

+ m NHN

BS 157

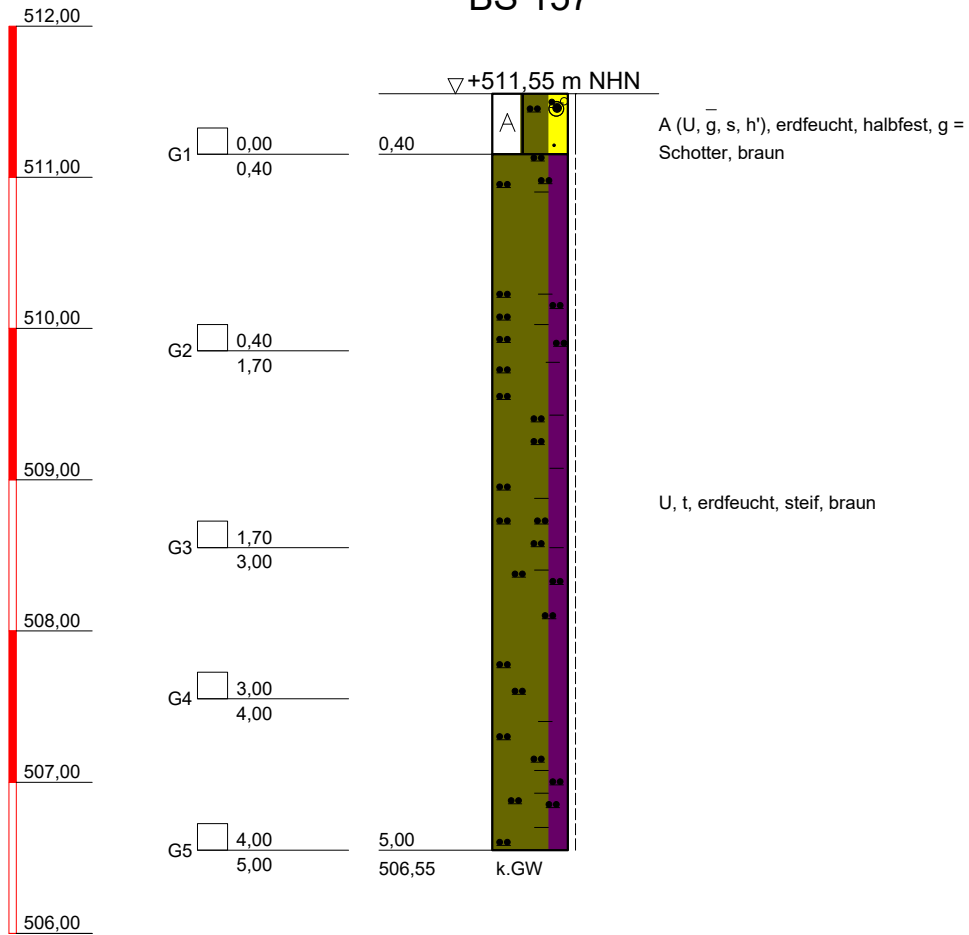

Solltiefe erreicht



DR. SPANG

Ingenieurgesellschaft f. Bauwesen
Geologie und Umwelttechnik mbH

Bauvorhaben:
WK 51 Gastransportleitung Wertingen - Kötz

Auftraggeber:
bayernets

KLEINRAMMBOHRUNG

Anlage: 4.2 - BS 157

Projekt-Nr: 42.7852

Datum: 27.10.2021

Maßstab: 1 : 50

Bearbeiter: Koz/TSch

+ m NHN

BS 158

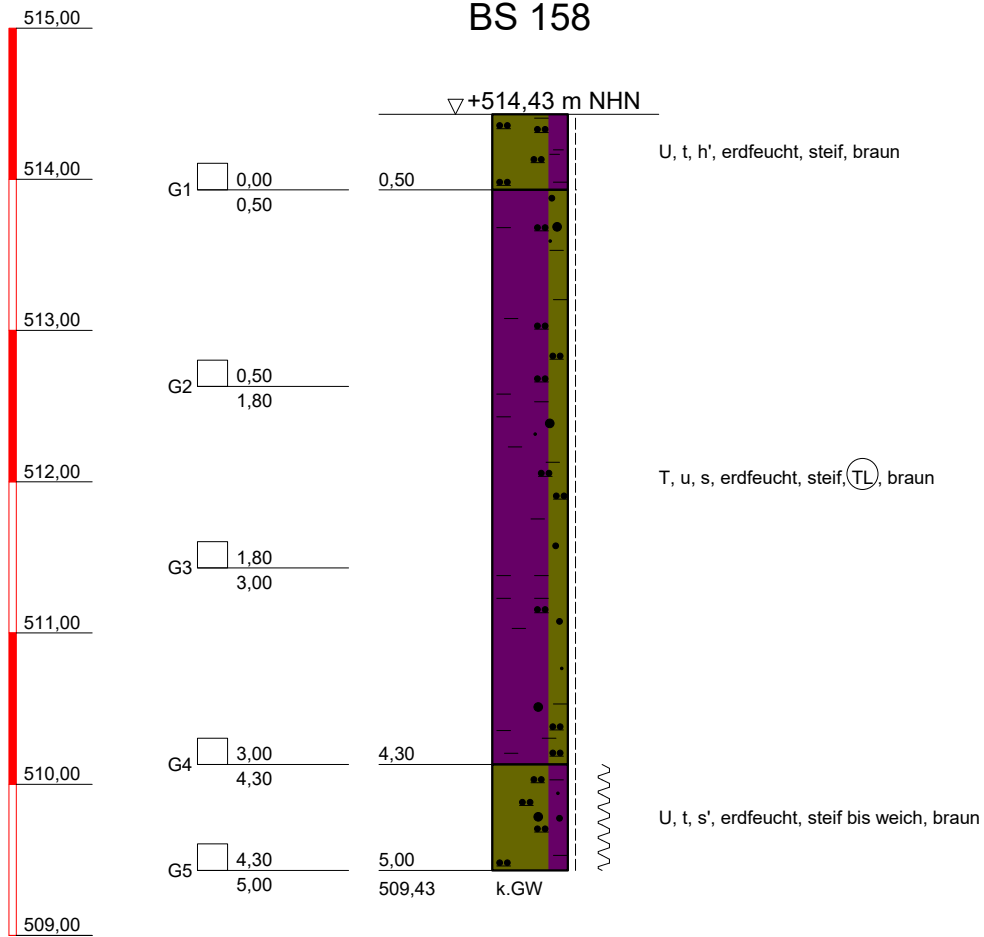

Solltiefe erreicht



DR. SPANG

Ingenieurgesellschaft f. Bauwesen
Geologie und Umwelttechnik mbH

Bauvorhaben:
WK 51 Gastransportleitung Wertingen - Kötz

Auftraggeber:
bayernets

KLEINRAMMBOHRUNG

Anlage: 4.2 - BS 158

Projekt-Nr: 42.7852

Datum: 09.11.2021

Maßstab: 1 : 50

Bearbeiter: Koz/TSch

+ m NHN

BS 159

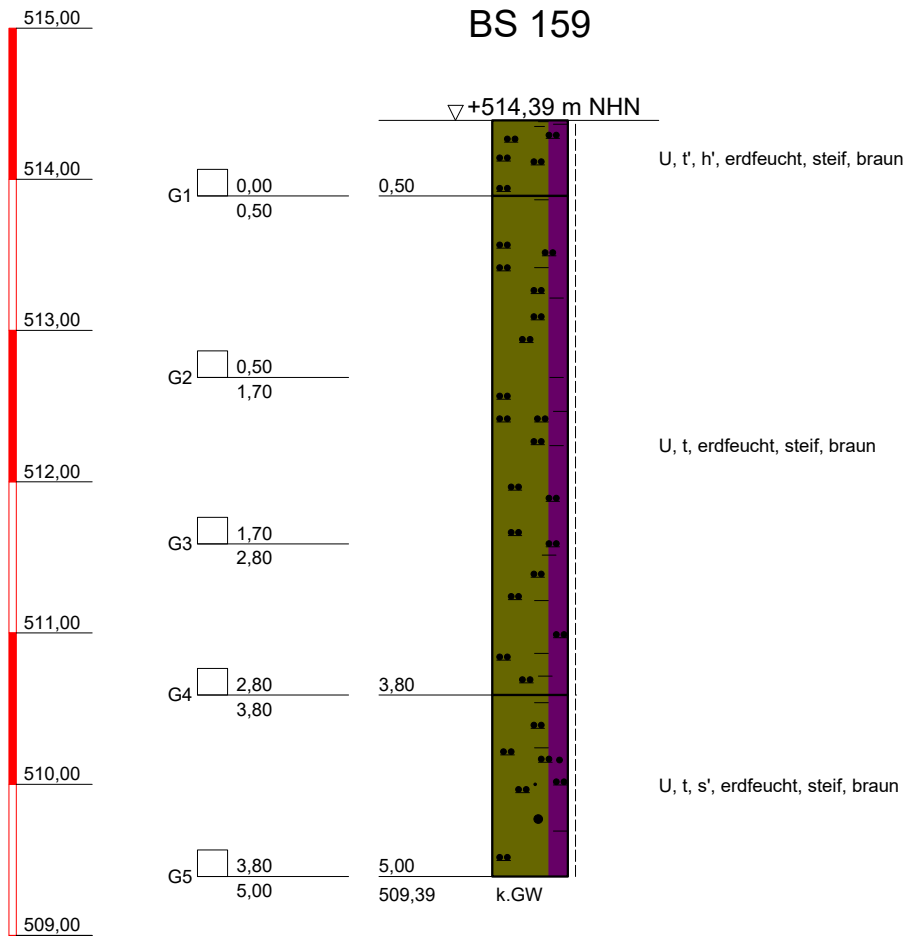

Solltiefe erreicht



DR. SPANG

Ingenieurgesellschaft f. Bauwesen
Geologie und Umwelttechnik mbH

Bauvorhaben:
WK 51 Gastransportleitung Wertingen - Kötz

Auftraggeber:
bayernets

KLEINRAMMBOHRUNG

Anlage: 4.2 - BS 159

Projekt-Nr: 42.7852

Datum: 14.10.2021

Maßstab: 1 : 50

Bearbeiter: Koz/Bt

+ m NHN

BS 160

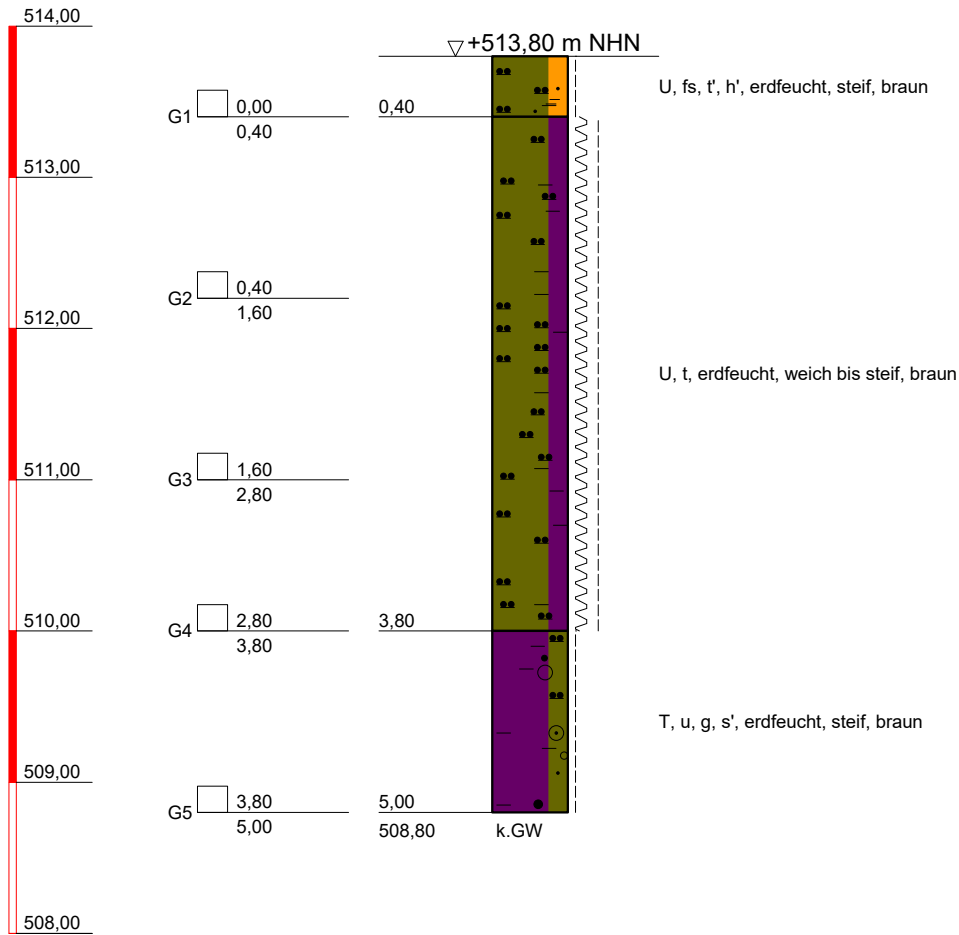

Solltiefe erreicht



DR. SPANG

Ingenieurgesellschaft f. Bauwesen
Geologie und Umwelttechnik mbH

Bauvorhaben:
WK 51 Gastranspotleitung Wertingen - Kötz

Auftraggeber:
bayernets

KLEINRAMMBOHRUNG

Anlage: 4.2 - BS 160

Projekt-Nr: 42.7852

Datum: 14.10.2021

Maßstab: 1 : 50

Bearbeiter: Koz/Bt

+ m NHN

BS 161

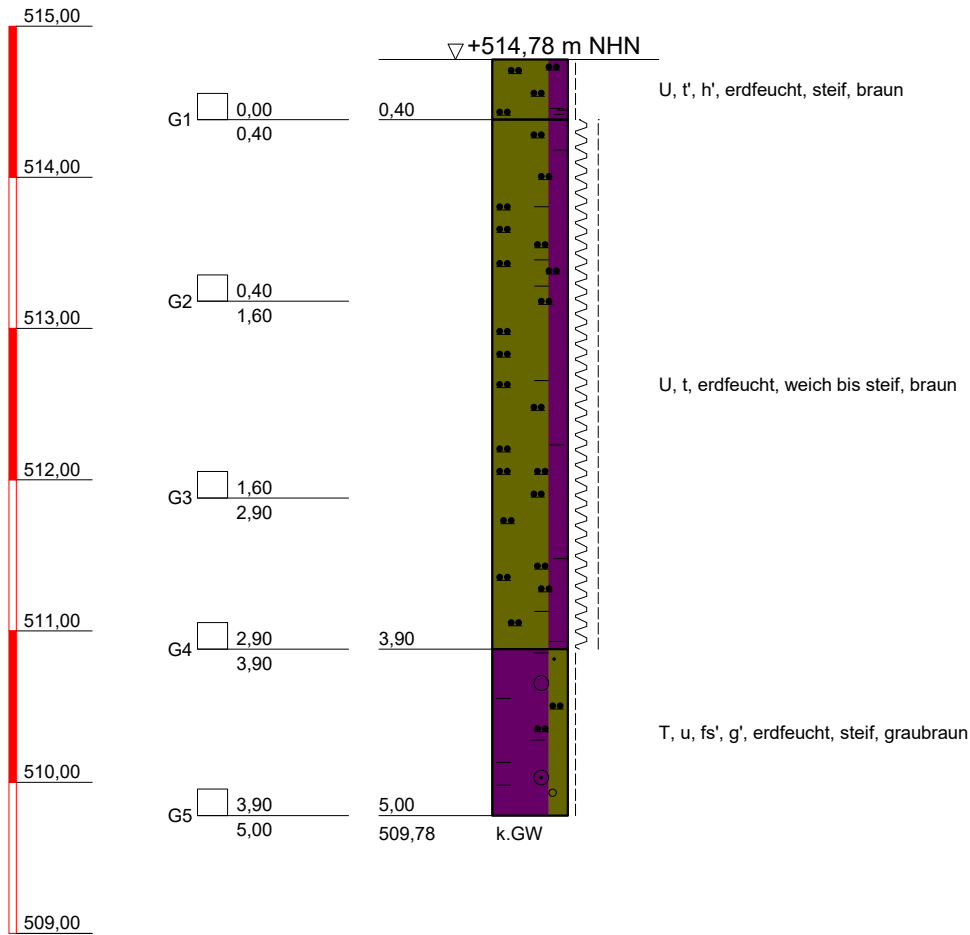

Solltiefe erreicht



DR. SPANG

Ingenieurgesellschaft f. Bauwesen
Geologie und Umwelttechnik mbH

Bauvorhaben:
WK 51 Gastransportleitung Wertingen - Kötz

Auftraggeber:
bayernets

KLEINRAMMBOHRUNG

Anlage: 4.2 - BS 161

Projekt-Nr: 42.7852

Datum: 14.10.2021

Maßstab: 1 : 50

Bearbeiter: Koz/Bt

+ m NHN

BS 162

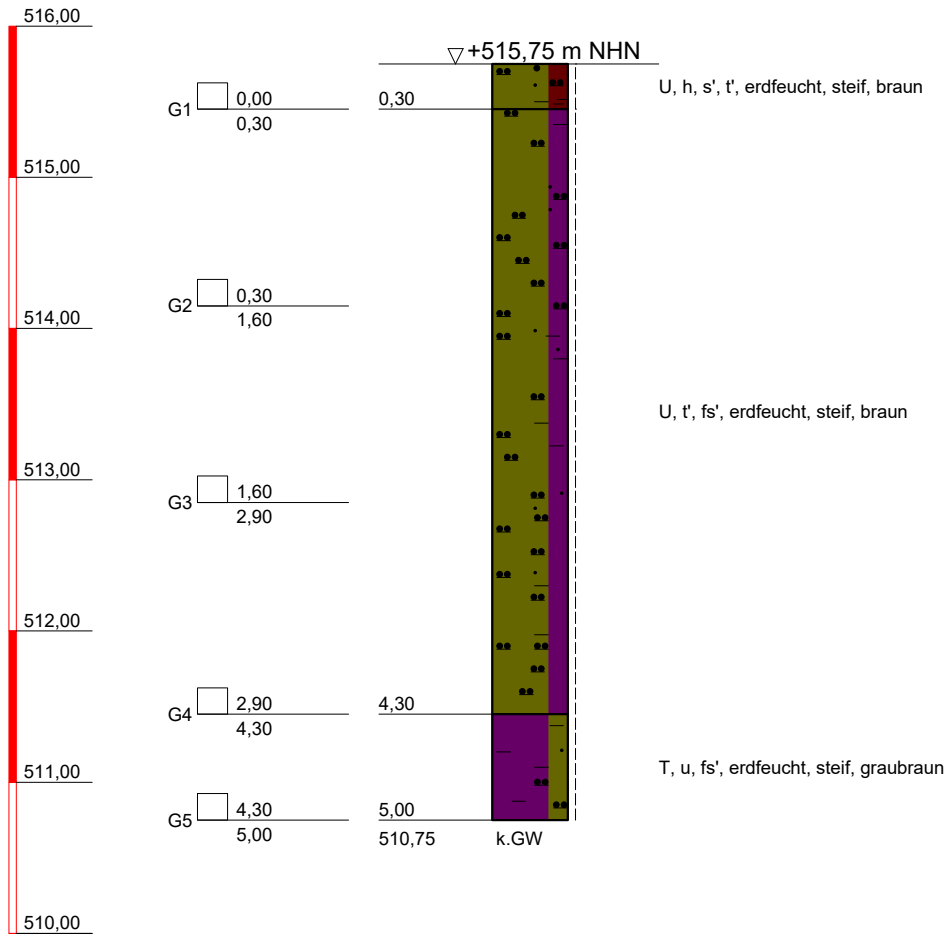

Solltiefe erreicht



DR. SPANG

Ingenieurgesellschaft f. Bauwesen
Geologie und Umwelttechnik mbH

Bauvorhaben:
WK 51 Gastransportleitung Wertingen - Kötz

Auftraggeber:
bayernets

KLEINRAMMBOHRUNG

Anlage: 4.2 - BS 162

Projekt-Nr: 42.7852

Datum: 14.10.2021

Maßstab: 1 : 50

Bearbeiter: Koz/Bt

+ m NHN

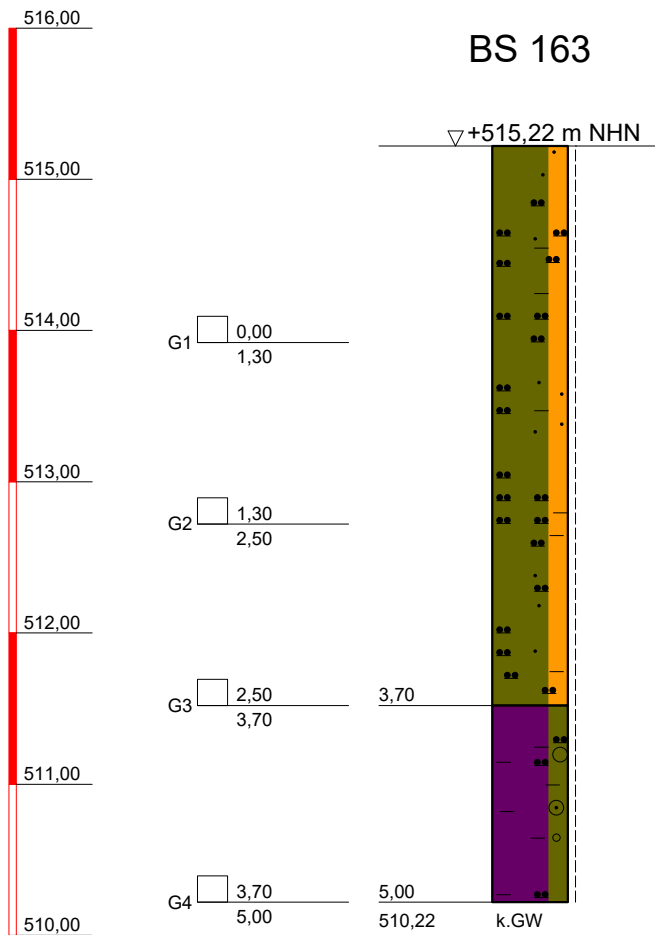

Solltiefe erreicht



DR. SPANG

Ingenieuresellschaft f. Bauwesen
Geologie und Umwelttechnik mbH

Bauvorhaben:
WK 51 Gastransportleitung Wertingen - Kötz

Auftraggeber:
bayernets

KLEINRAMMBOHRUNG

Anlage: 4.2 - BS 163

Projekt-Nr: 42.7852

Datum: 14.10.2021

Maßstab: 1 : 50

Bearbeiter: Koz/Bt

+ m NHN

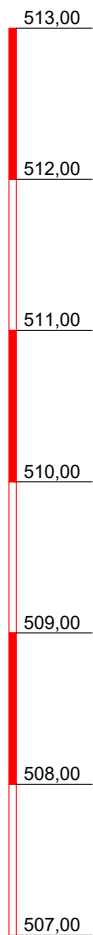

BS 164

▽+512,37 m NHN

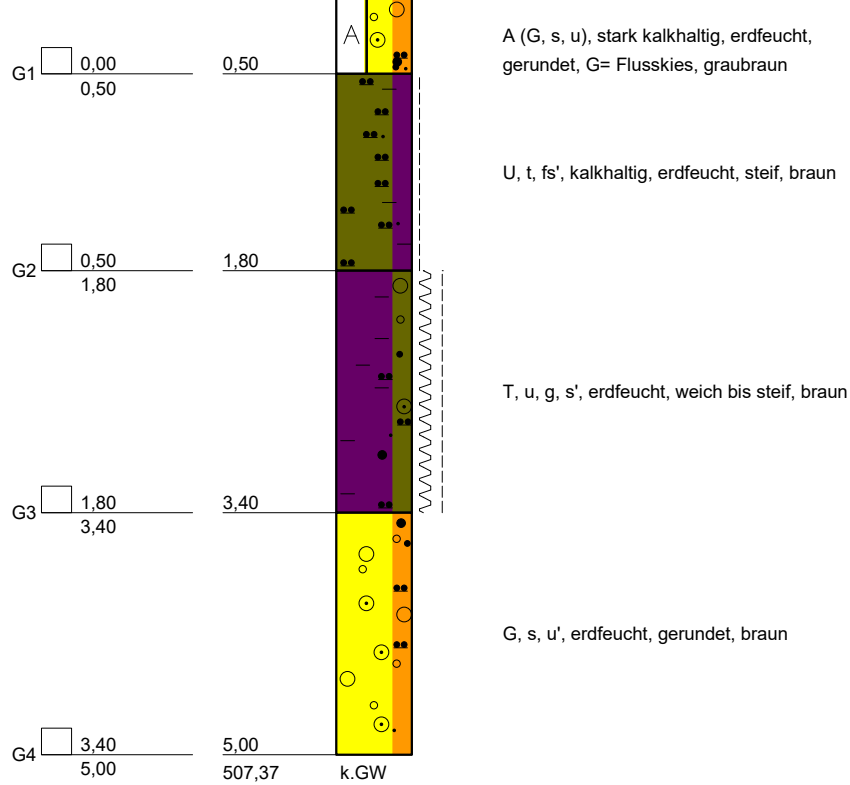

Solltiefe erreicht



DR. SPANG

Ingenieuresellschaft f. Bauwesen
Geologie und Umwelttechnik mbH

Bauvorhaben:
WK 51 Gastransportleitung Wertingen - Kötz

Auftraggeber:
bayernets

KLEINRAMMBOHRUNG

Anlage: 4.2 - BS 164

Projekt-Nr: 42.7852

Datum: 14.10.2021

Maßstab: 1 : 50

Bearbeiter: Koz/Bt

+ m NHN

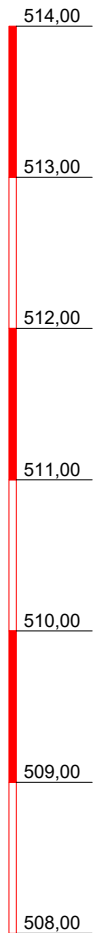

BS 166

▽+513,20 m NHN

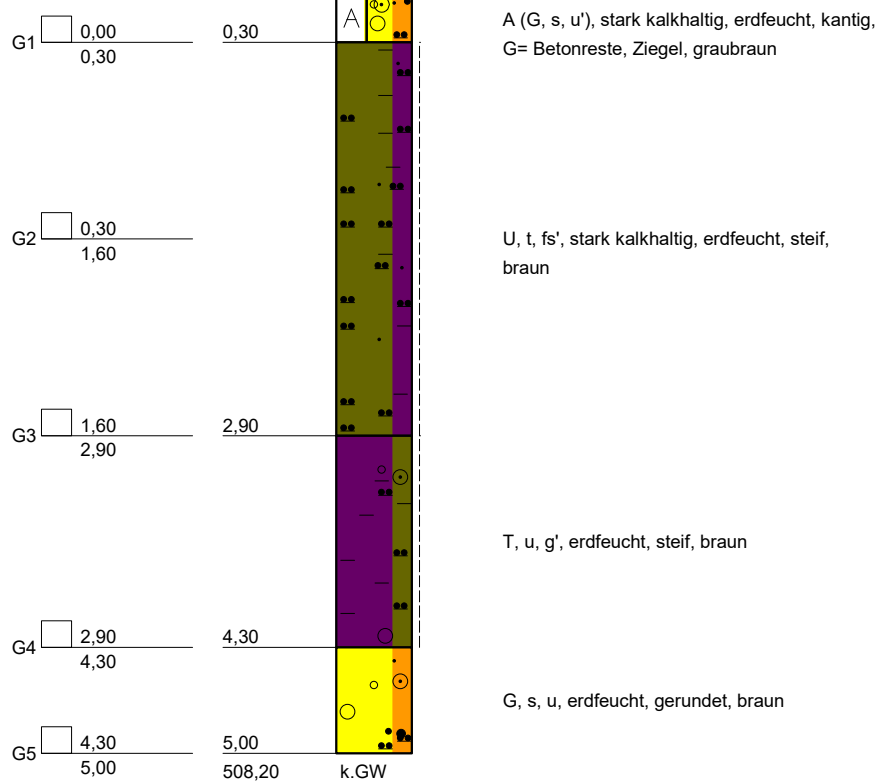

Solltiefe erreicht



DR. SPANG

Ingenieurgesellschaft f. Bauwesen
Geologie und Umwelttechnik mbH

Bauvorhaben:
WK 51 Gastransportleitung Wertingen - Kötz

Auftraggeber:
bayernets

KLEINRAMMBOHRUNG

Anlage: 4.2 - BS 166

Projekt-Nr: 42.7852

Datum: 13.10.2021

Maßstab: 1 : 50

Bearbeiter: Koz/Bt

+ m NHN

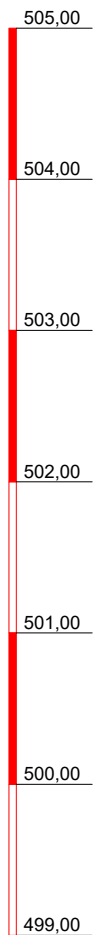

BS 167

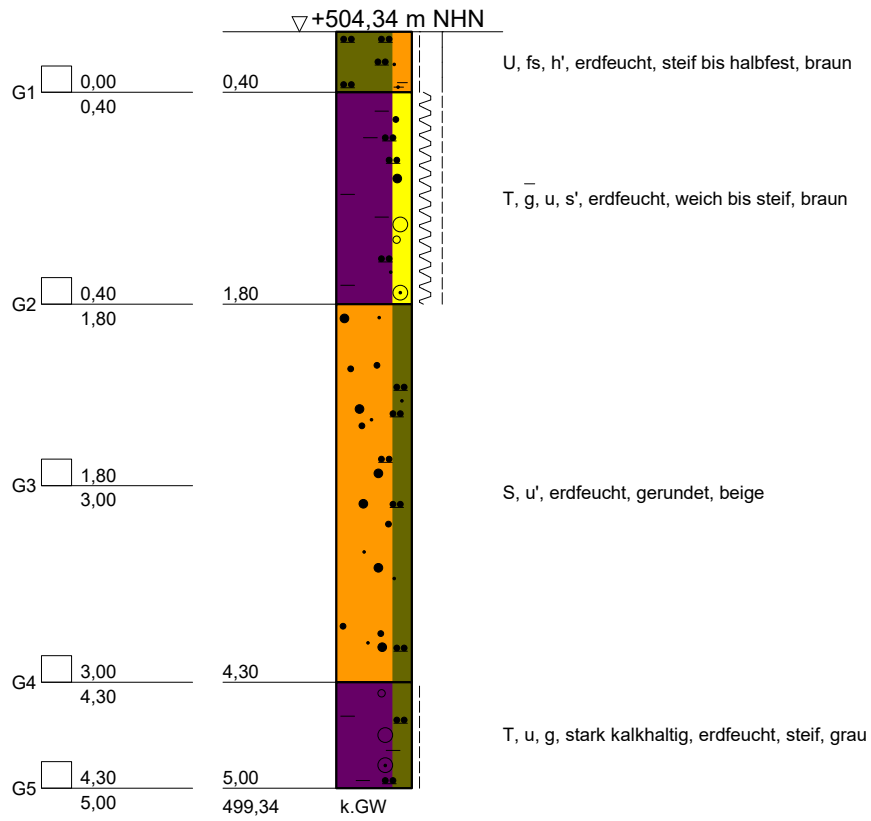

DR. SPANG
Ingenieurgesellschaft f. Bauwesen
Geologie und Umwelttechnik mbH

Bauvorhaben:
WK 51 Gastransportleitung Wertingen - Kötz

Auftraggeber:
bayernets

KLEINRAMMBOHRUNG

Anlage: 4.2 - BS 167

Projekt-Nr: 42.7852

Datum: 13.10.2021

Maßstab: 1 : 50

Bearbeiter: Koz/Bt

+ m NHN

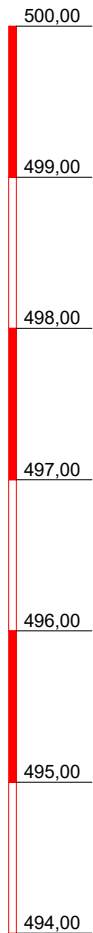

BS 168

▽ +499,12 m NHN

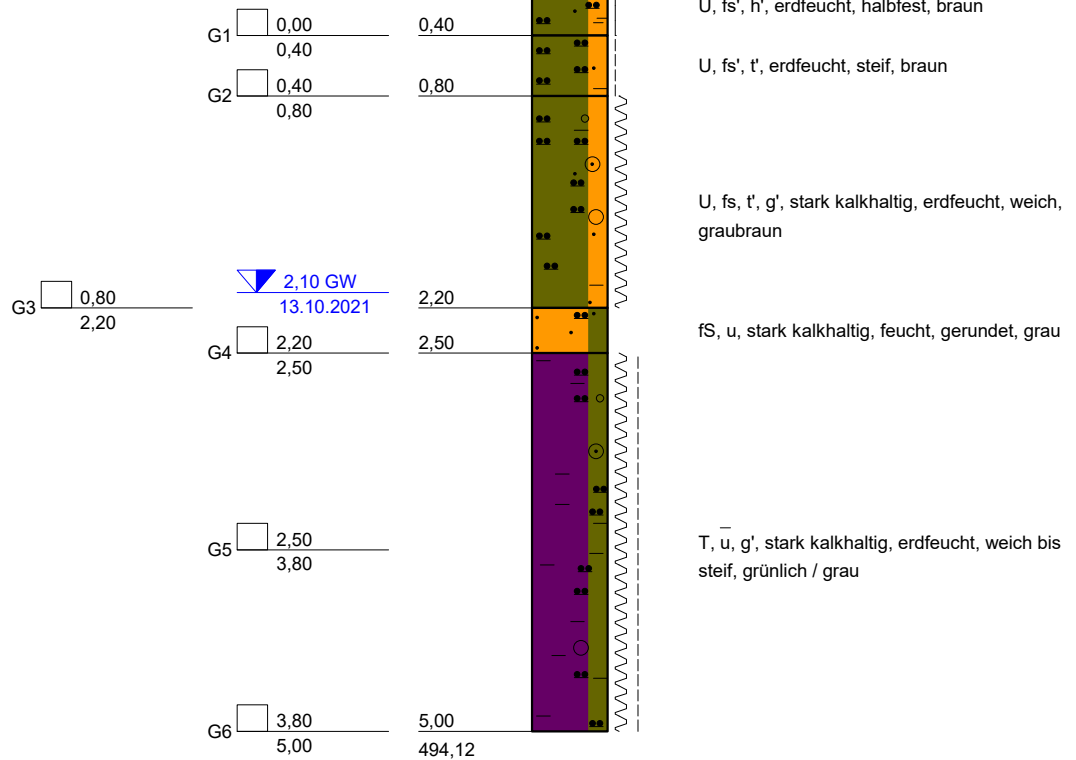

Solltiefe erreicht



DR. SPANG

Ingenieurgesellschaft f. Bauwesen
Geologie und Umwelttechnik mbH

Bauvorhaben:
WK 51 Gastransportleitung Wertingen - Kötz

Auftraggeber:
bayernets

KLEINRAMMBOHRUNG

Anlage: 4.2 - BS 168

Projekt-Nr: 42.7852

Datum: 13.10.2021

Maßstab: 1 : 50

Bearbeiter: Koz/Bt

+ m NHN

BS 169

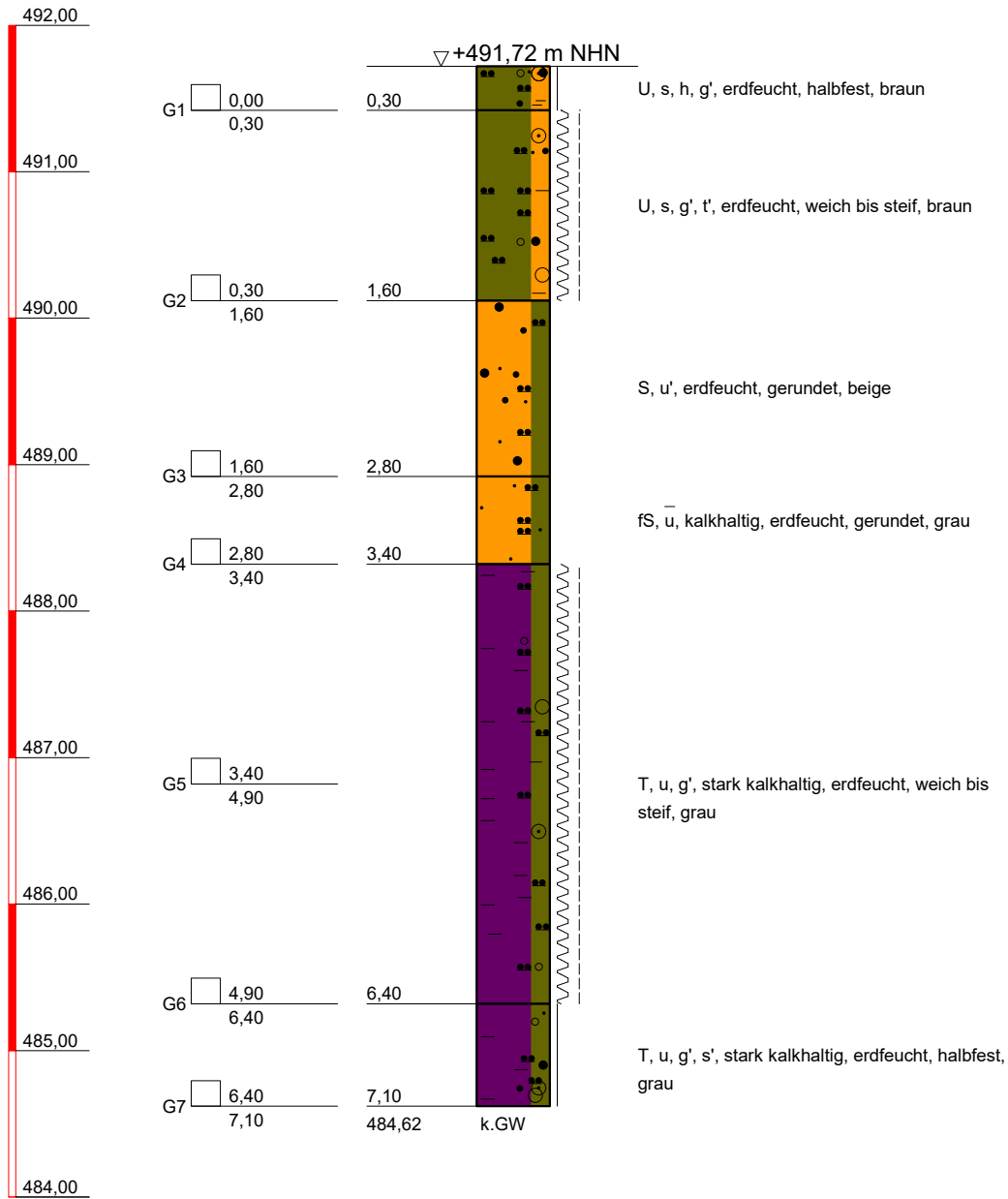

keine weiterer Bohrfortschritt



DR. SPANG

Ingenieuresellschaft f. Bauwesen
Geologie und Umwelttechnik mbH

Bauvorhaben:
WK 51 Gastransportleitung Wertingen - Kötz

Auftraggeber:
bayernets

KLEINRAMMBOHRUNG

Anlage: 4.2 - BS 169

Projekt-Nr: 42.7852

Datum: 13.10.2021

Maßstab: 1 : 50

Bearbeiter: Koz/Bt

+ m NHN

BS 170

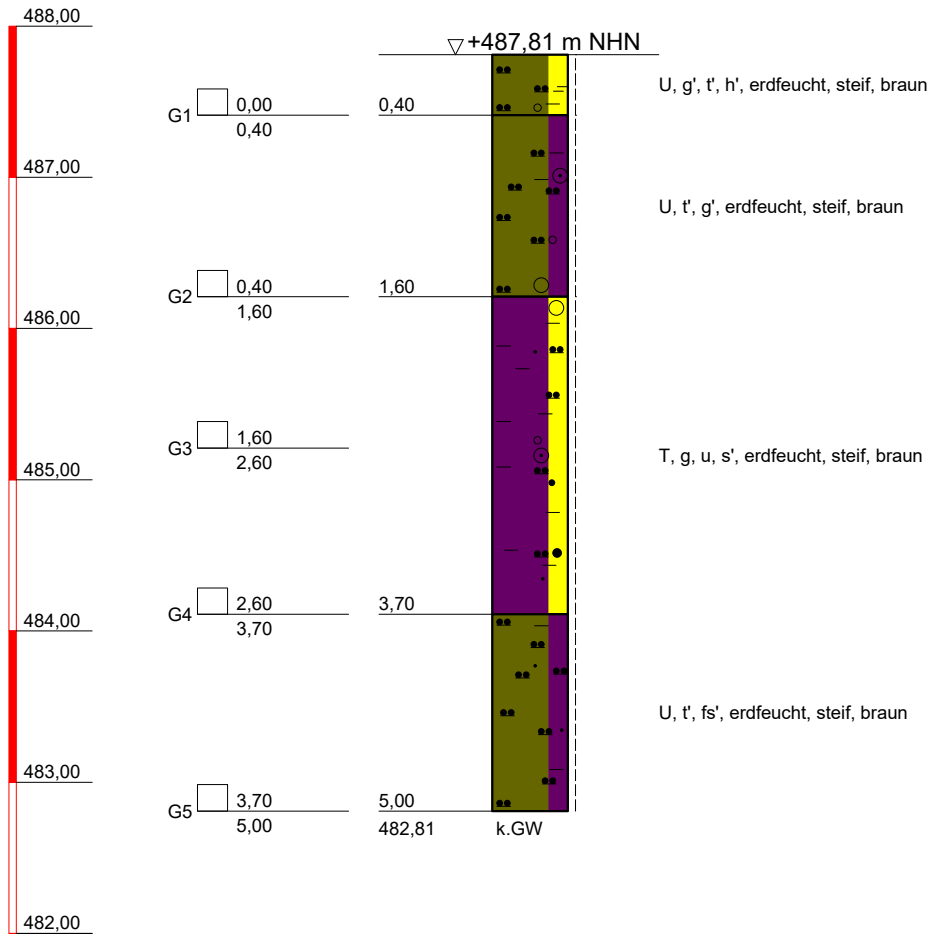

vorgeschachtet bis 1,20 m
Solltiefe erreicht



DR. SPANG

Ingenieurgesellschaft f. Bauwesen
Geologie und Umwelttechnik mbH

Bauvorhaben:
WK 51 Gastransportleitung Wertingen - Kötz

Auftraggeber:
bayernets

KLEINRAMMBOHRUNG

Anlage: 4.2 - BS 170

Projekt-Nr: 42.7852

Datum: 13.10.2021

Maßstab: 1 : 50

Bearbeiter: Koz/Bt

+ m NHN

BS 171

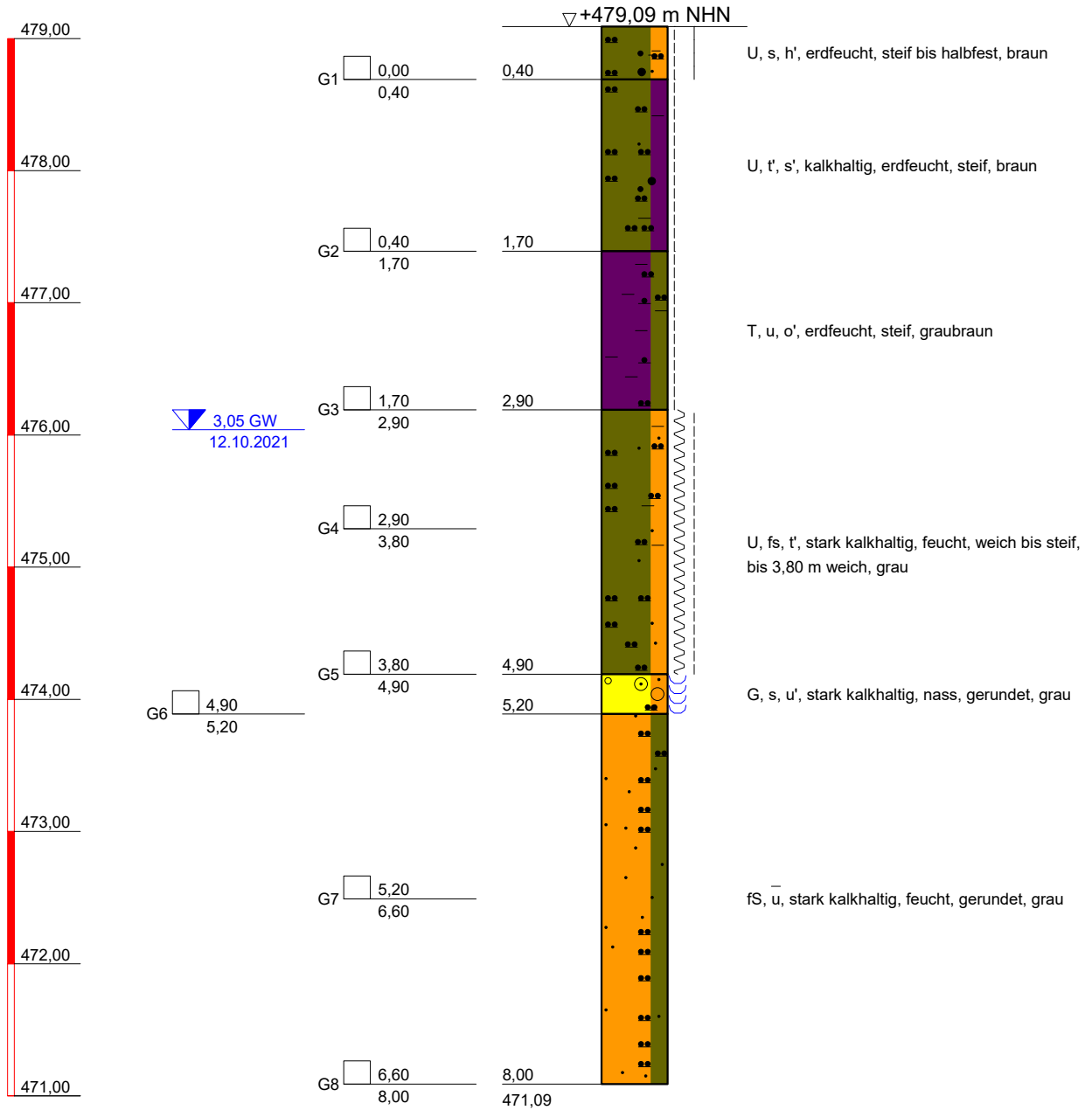

Solltiefe erreicht

 DR. SPANG Ingenieurgesellschaft f. Bauwesen Geologie und Umwelttechnik mbH	Bauvorhaben: WK 51 Gastransportleitung Wertingen - Kötz	Anlage: 4.2 - BS 171
	Auftraggeber: bayernets	Projekt-Nr: 42.7852
		Datum: 12.10.2021
		Maßstab: 1 : 50
KLEINRAMMBOHRUNG		Bearbeiter: Koz/Bt

+ m NHN

BS 172

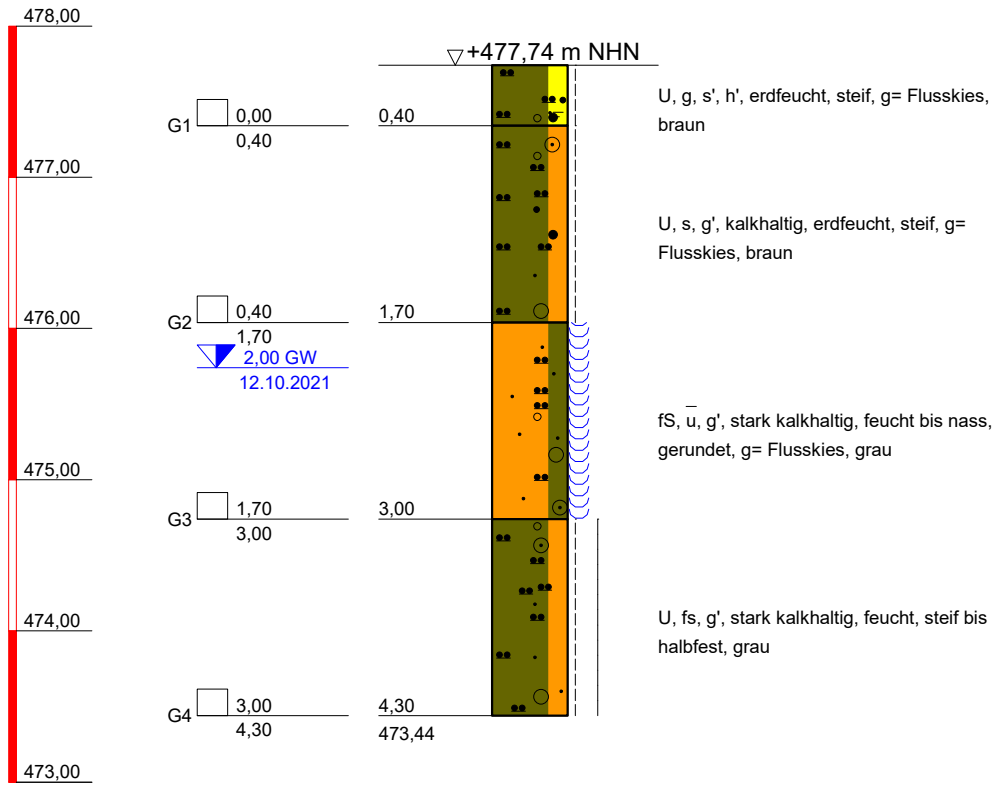

vorgeschachtet bis 1,20 m
kein weiterer Bohrfortschritt



DR. SPANG

Ingenieurgesellschaft f. Bauwesen
Geologie und Umwelttechnik mbH

Bauvorhaben:
WK 51 Gastransportleitung Wertingen - Kötz

Auftraggeber:
bayernets

KLEINRAMMBOHRUNG

Anlage: 4.2 - BS 172

Projekt-Nr: 42.7852

Datum: 12.10.2021

Maßstab: 1 : 50

Bearbeiter: Koz/Bt

+ m NHN

BS 173

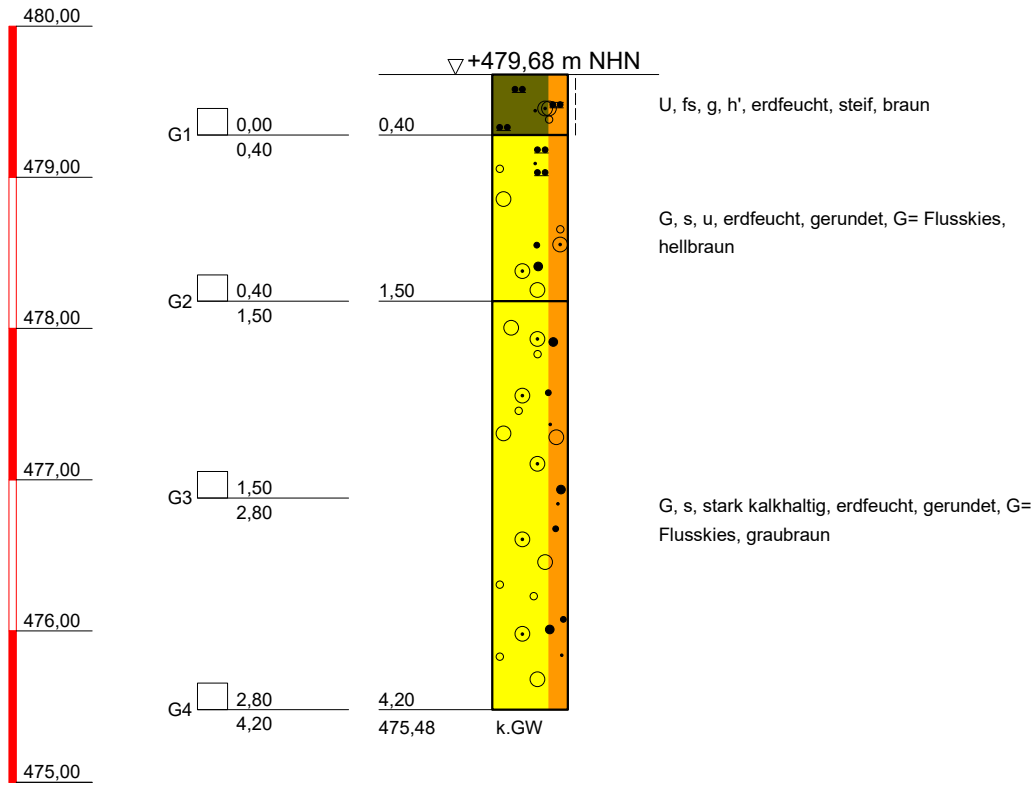

kein weiterer Bohrfortschritt



DR. SPANG

Ingenieurgesellschaft f. Bauwesen
Geologie und Umwelttechnik mbH

Bauvorhaben:
WK 51 Gastransportleitung Wertingen - Kötz

Auftraggeber:
bayernets

KLEINRAMMBOHRUNG

Anlage: 4.2 - BS 173

Projekt-Nr: 42.7852

Datum: 12.10.2021

Maßstab: 1 : 50

Bearbeiter: Koz/Bt

+ m NHN

BS 174

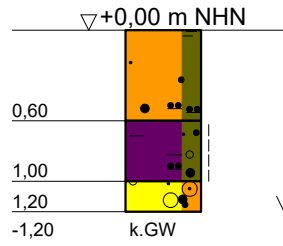
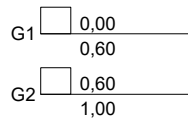
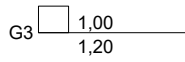
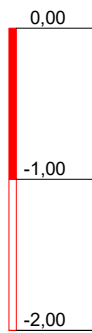

S, u, h', erdfeucht, (OH), gerundet, dunkelbraun

T, u, s, g, erdfeucht, steif, (TL, TM), g= Flussskies, hellbraun, braun

G, s', erdfeucht, (GE), kantig, gerundet, G= Flussskies, hellgrau

kein weiterer Bohrfortschritt



DR. SPANG

Ingenieurgesellschaft f. Bauwesen
Geologie und Umwelttechnik mbH

Bauvorhaben:
WK 51 Gastransportleitung Wertingen - Kötz

Auftraggeber:
bayernets

KLEINRAMMBOHRUNG

Anlage: 4.2 - BS 174

Projekt-Nr: 42.7852

Datum: 18.08.2021

Maßstab: 1 : 50

Bearbeiter: Cris/Bött/Ruw

+ m NHN

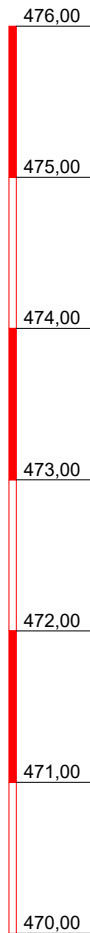

BS 174a

▽ +475,28 m NHN

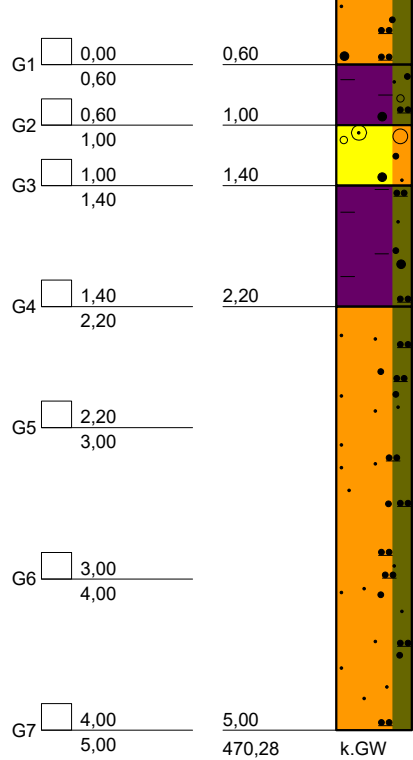

S, u, h', erdfeucht, (OH), gerundet, dunkelbraun

T, u, s, g, erdfeucht, steif, (TL)(TM), g= Flusskies, braun

G, s', erdfeucht, (GE), kantig, kantengerundet, G= Flusskies, hellgrau, braun

T, u, s', kalkhaltig, erdfeucht, steif, (TL)(TM), hellgrau-beige

fS, u, ms', kalkhaltig, erdfeucht, (SU), gerundet, hellgrau-beige

Solltiefe erreicht



DR. SPANG

Ingenieurgesellschaft f. Bauwesen
Geologie und Umwelttechnik mbH

Bauvorhaben:
WK 51 Gastransportleitung Wertingen - Kötz

Auftraggeber:
bayernets

KLEINRAMMBOHRUNG

Anlage: 4.2 - BS 174a

Projekt-Nr: 42.7852

Datum: 18.08.2021

Maßstab: 1 : 50

Bearbeiter: Cris/Bött/Ruw

+ m NHN

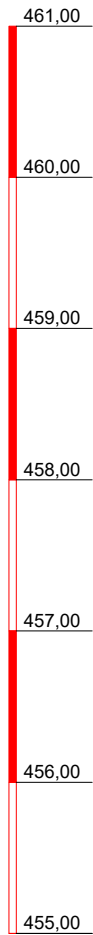

BS 175

▽+460,31 m NHN

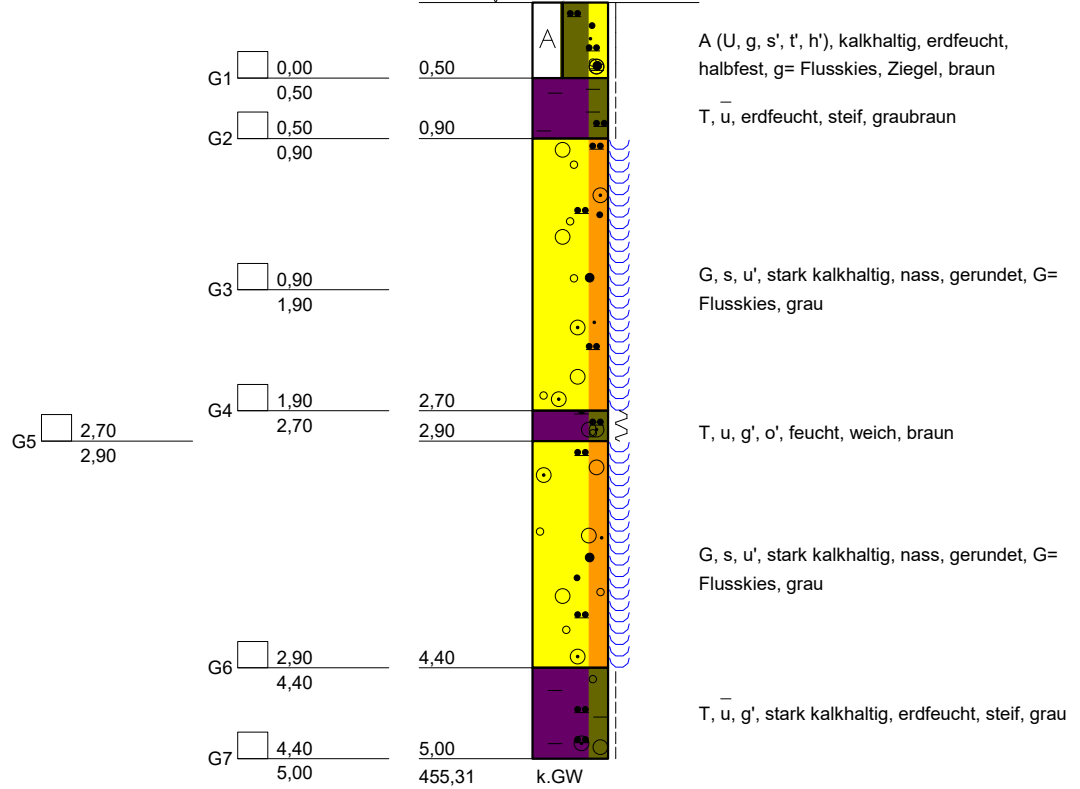

Solltiefe erreicht



DR. SPANG

Ingenieurgesellschaft f. Bauwesen
Geologie und Umwelttechnik mbH

Bauvorhaben:
WK 51 Gastransportleitung Wertingen - Kötz

Auftraggeber:
bayernets

KLEINRAMMBOHRUNG

Anlage: 4.2 - BS 175

Projekt-Nr: 42.7852

Datum: 11.10.2021

Maßstab: 1 : 50

Bearbeiter: Koz/Bt

+ m NHN

BS 176

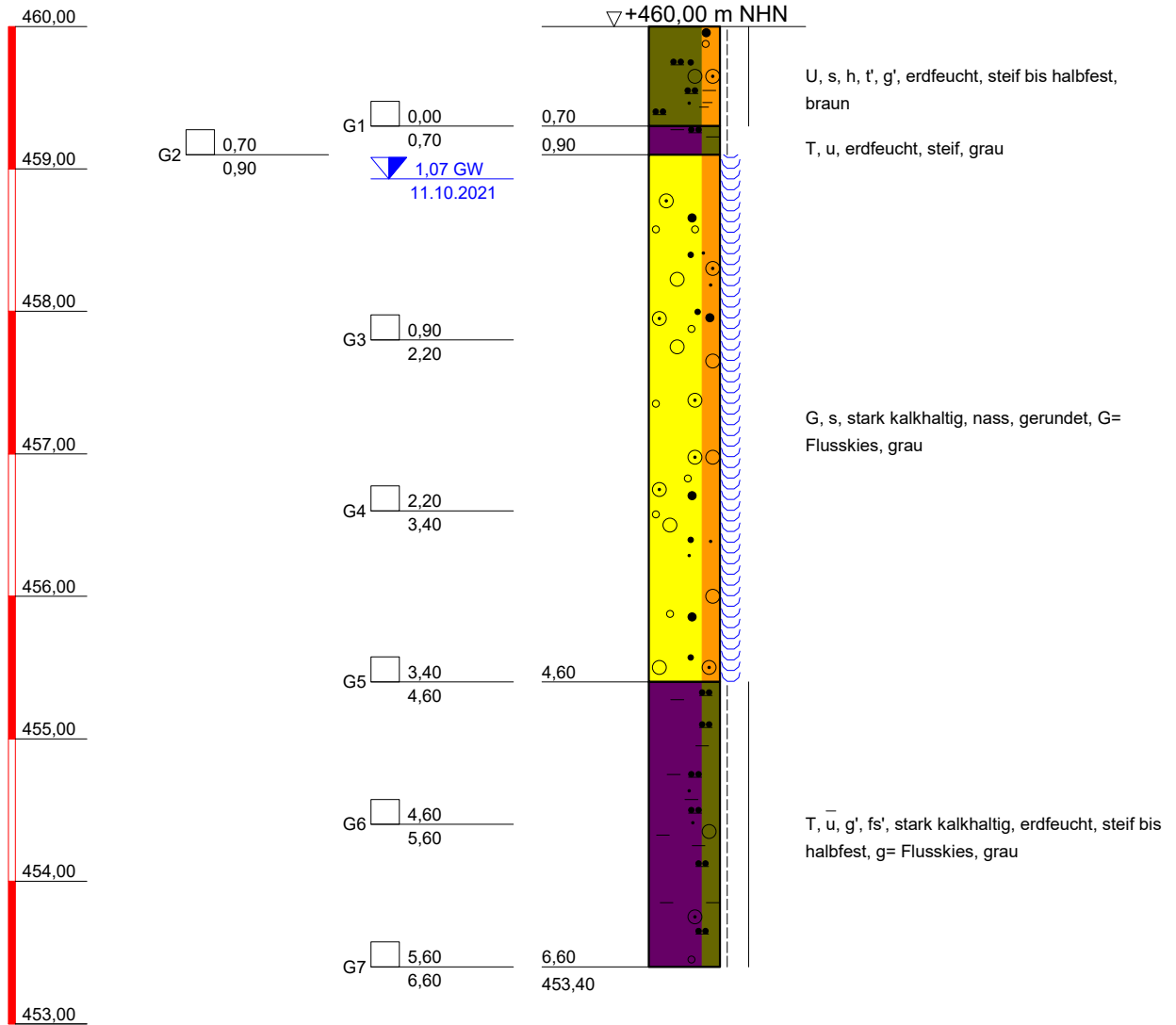

kein weiterer Bohrfortschritt



DR. SPANG

Ingenieurgesellschaft f. Bauwesen
Geologie und Umwelttechnik mbH

Bauvorhaben:
WK 51 Gastransportleitung Wertingen - Kötz

Auftraggeber:
bayernets

KLEINRAMMBOHRUNG

Anlage: 4.2 - BS 176

Projekt-Nr: 42.7852

Datum: 11.10.2021

Maßstab: 1 : 50

Bearbeiter: Koz/Bt

+ m NHN

BS 177

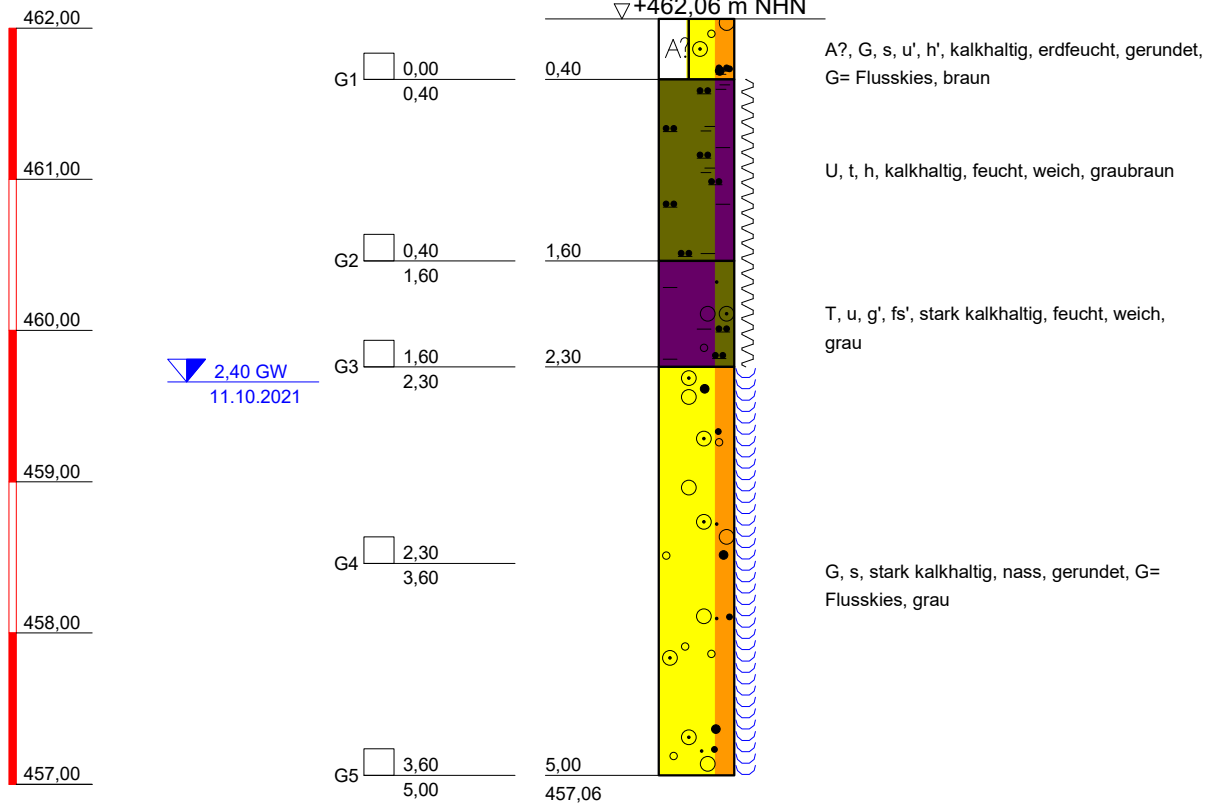

 <p>DR. SPANG Ingenieurgesellschaft f. Bauwesen Geologie und Umwelttechnik mbH</p>	Bauvorhaben: WK 51 Gastransportleitung Wertingen - Kötz	Anlage: 4.2 - BS 177
	Auftraggeber: bayernets	Projekt-Nr: 42.7852
		Datum: 11.10.2021
		Maßstab: 1 : 50
	KLEINRAMMBOHRUNG	Bearbeiter: Koz/Bt

+ m NHN

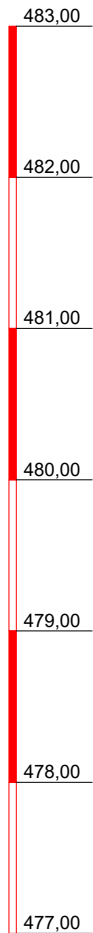

BS 178

▽ +482,30 m NHN

G1	0,00 0,40	0,40
G2	0,40 1,40	
G3	1,40 2,40	2,40
G4	2,40 3,50	3,50
G5	3,50 5,00	5,00 477,30

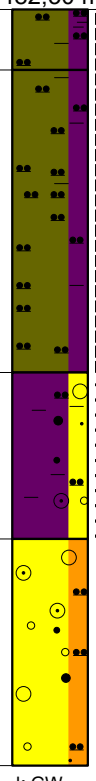

U, t', h', erdfeucht, steif bis halbfest, braun

U, t', erdfeucht, steif bis halbfest, beige

T, g, u, s', erdfeucht, weich bis steif, g = u.a.
Flussskies, braun

G, s, u, stark kalkhaltig, erdfeucht, gerundet,
kantig, braun

Solltiefe erreicht



DR. SPANG

Ingenieurgesellschaft f. Bauwesen
Geologie und Umwelttechnik mbH

Bauvorhaben:
WK 51 Gastransportleitung Wertingen - Kötz

Auftraggeber:
bayernets

KLEINRAMMBOHRUNG

Anlage: 4.2 - BS 178

Projekt-Nr: 42.7852

Datum: 02.11.2021

Maßstab: 1 : 50

Bearbeiter: Koz/TSch

+ m NHN

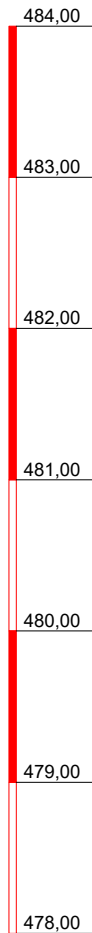

BS 179

▽ +483,28 m NHN

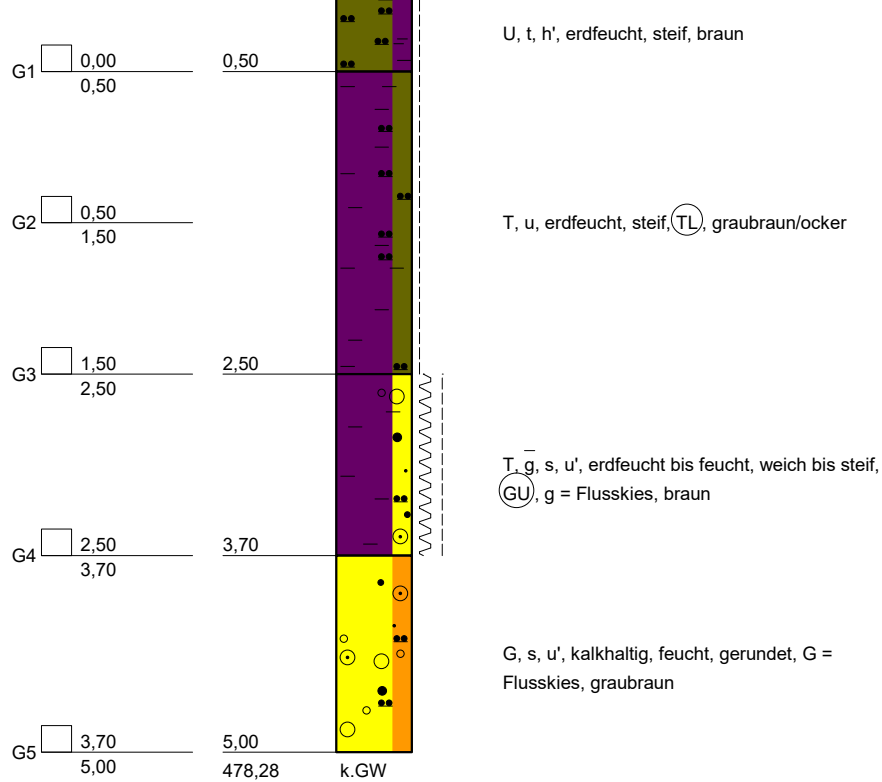

Solltiefe erreicht



DR. SPANG

Ingenieuresellschaft f. Bauwesen
Geologie und Umwelttechnik mbH

Bauvorhaben:
WK 51 Gastransportleitung Wertingen - Kötz

Auftraggeber:
bayernets

KLEINRAMMBOHRUNG

Anlage: 4.2 - BS 179

Projekt-Nr: 42.7852

Datum: 02.11.2021

Maßstab: 1 : 50

Bearbeiter: Koz/TSch

+ m NHN

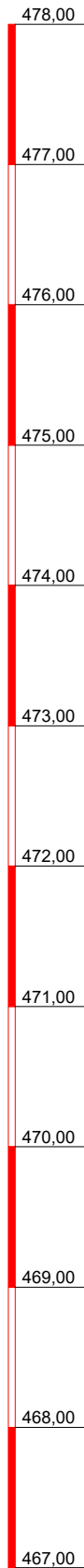

BS W2

▽+477,35 m NHN

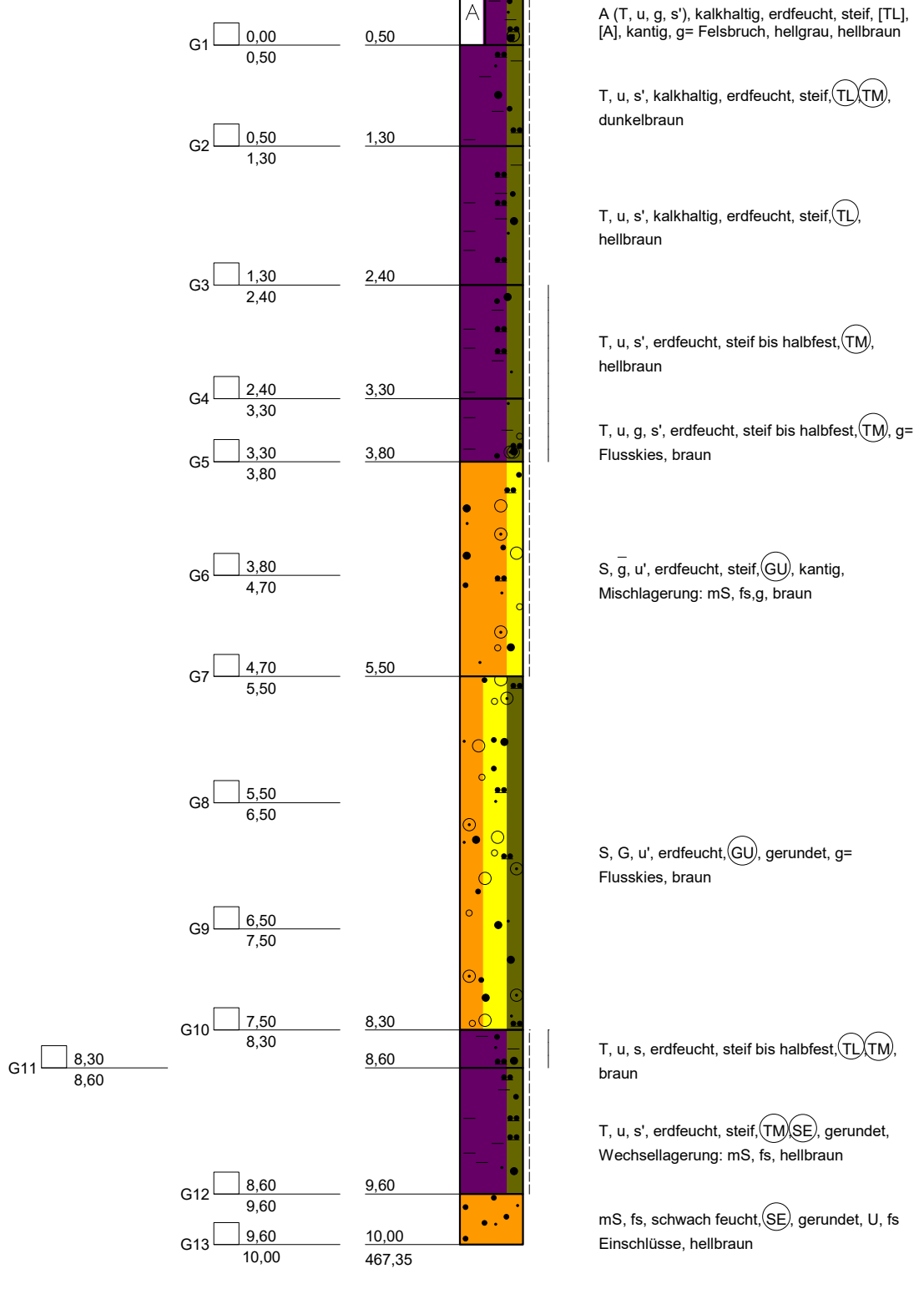

DR. SPANG
Ingenieurgesellschaft f. Bauwesen
Geologie und Umwelttechnik mbH

Bauvorhaben:
WK 51 Gastransportleitung Wertingen - Kötz *Solltiefe erreicht*

Auftraggeber:
bayernets

KLEINRAMMBOHRUNG

Anlage: 4.2 - BS W2

Projekt-Nr: 42.7852

Datum: 12.08.2021

Maßstab: 1 : 50

Bearbeiter: Cris/Bött/Ruw

+ m NHN

BS W3

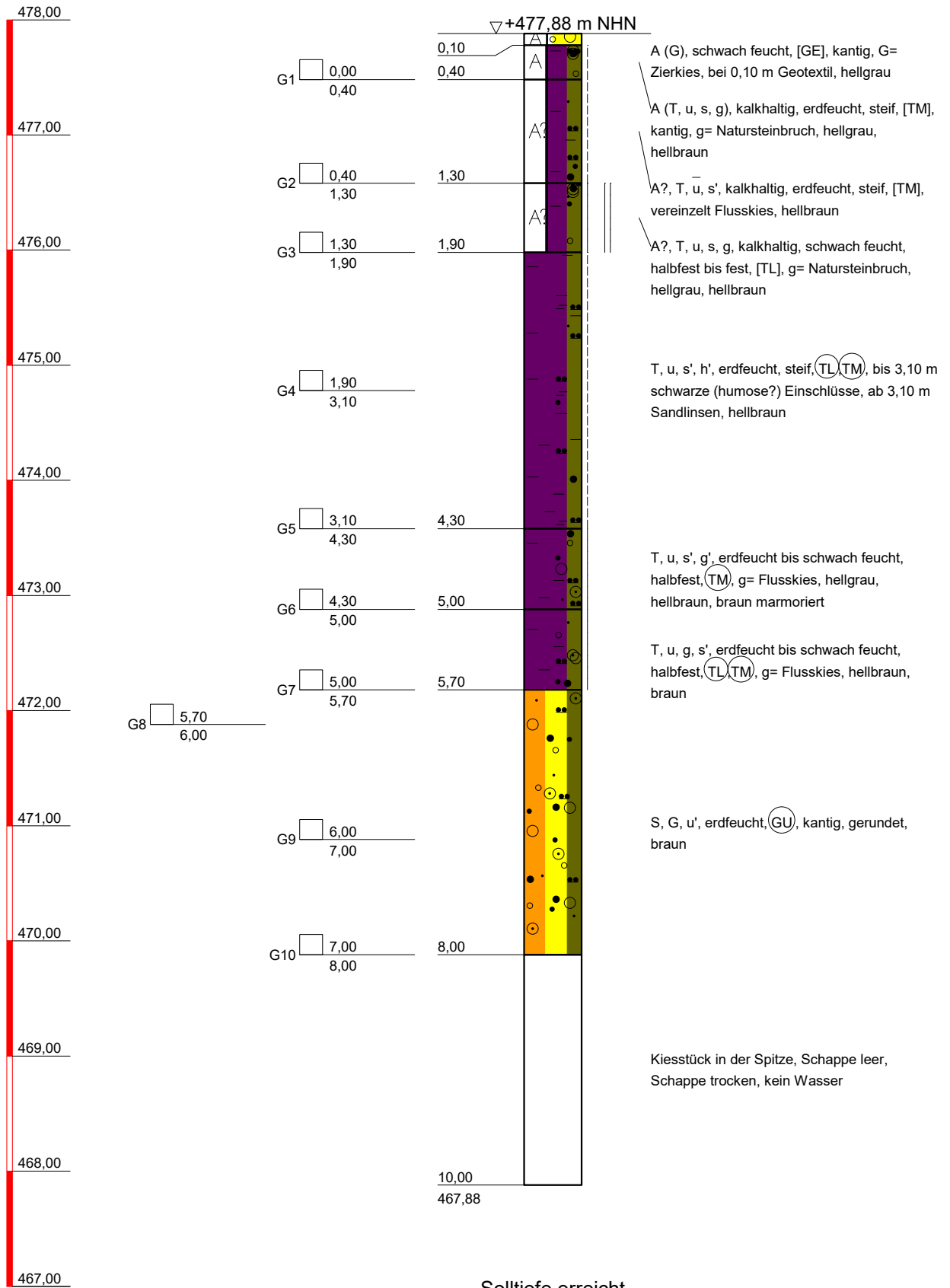

Solltiefe erreicht



DR. SPANG

Ingenieurgesellschaft f. Bauwesen
Geologie und Umwelttechnik mbH

Bauvorhaben:
WK 51 Gastransportleitung Wertingen - Kötz

Auftraggeber:
bayernets

KLEINRAMMBOHRUNG

Anlage: 4.2 - BS W3

Projekt-Nr: 42.7852

Datum: 11.08.2021

Maßstab: 1 : 50

Bearbeiter: Cris/Bött/Ruw

+ m NHN

BS W4

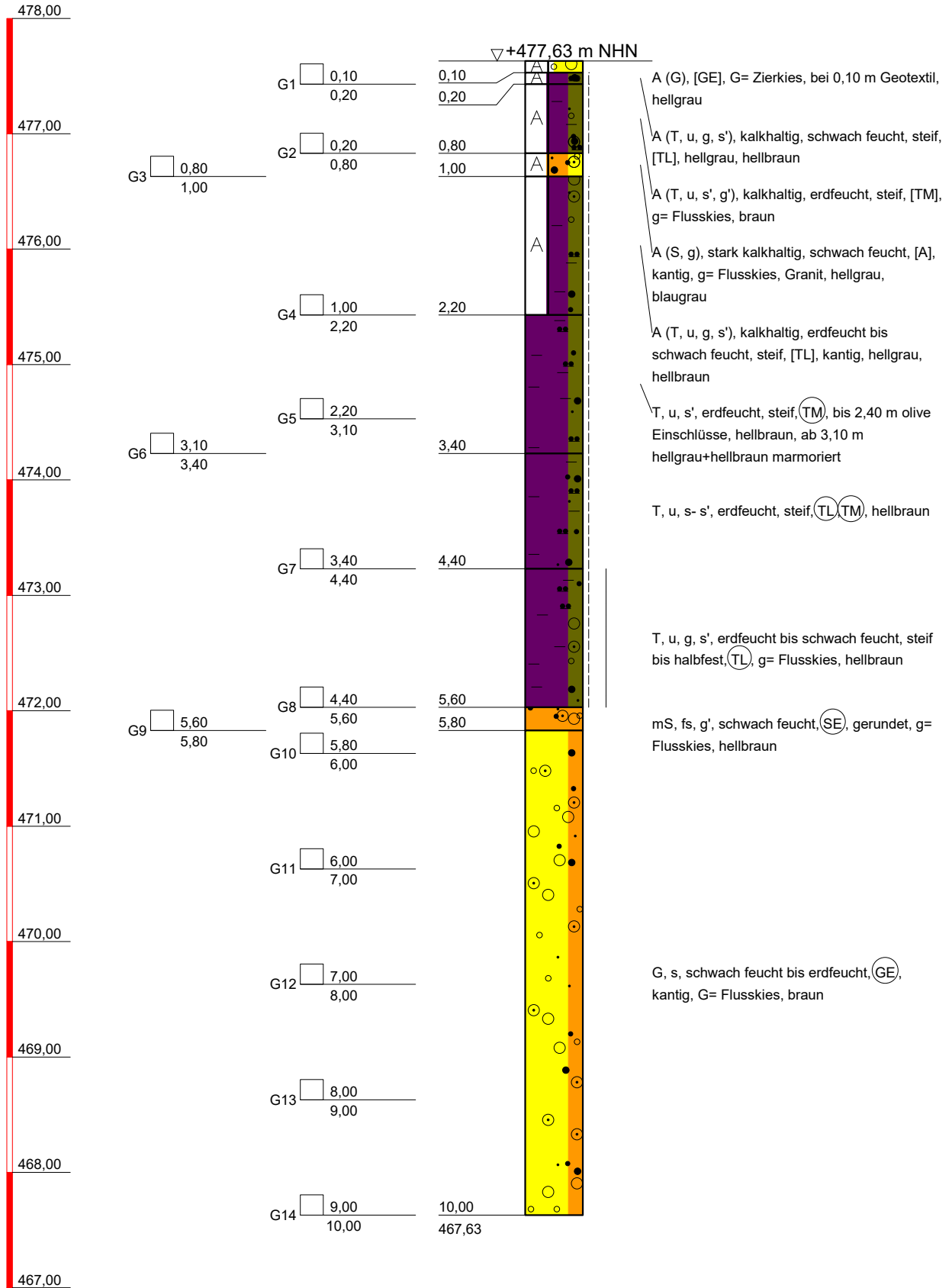

A (G), [GE], G= Zierkies, bei 0,10 m Geotextil, hellgrau

A (T, u, g, s'), kalkhaltig, schwach feucht, steif, [TL], hellgrau, hellbraun

A (T, u, s', g'), kalkhaltig, erdfeucht, steif, [TM], g= Flussskies, braun

A (S, g), stark kalkhaltig, schwach feucht, [A], kantig, g= Flussskies, Granit, hellgrau, blaugrau

A (T, u, g, s'), kalkhaltig, erdfeucht bis schwach feucht, steif, [TL], kantig, hellgrau, hellbraun

T, u, s', erdfeucht, steif, (TM), bis 2,40 m olive Einschlüsse, hellbraun, ab 3,10 m hellgrau+hellbraun marmoriert

T, u, s- s', erdfeucht, steif, (TL)(TM), hellbraun

T, u, g, s', erdfeucht bis schwach feucht, steif bis halbfest, (TL), g= Flussskies, hellbraun

mS, fs, g', schwach feucht, (SE), gerundet, g= Flussskies, hellbraun

G, s, schwach feucht bis erdfeucht, (GE), kantig, G= Flussskies, braun

DR. SPANG
Ingenieurgesellschaft f. Bauwesen
Geologie und Umwelttechnik mbH

Bauvorhaben:
WK 51 Gastransportleitung Wertingen - Kötz

Auftraggeber:
bayernets

KLEINRAMMBOHRUNG

Anlage: 4.2 - BS W4

Projekt-Nr: 42.7852

Datum: 11.08.2021

Maßstab: 1 : 50

Bearbeiter: Cris/Bött/Ruw

+ m NHN

DPH 1

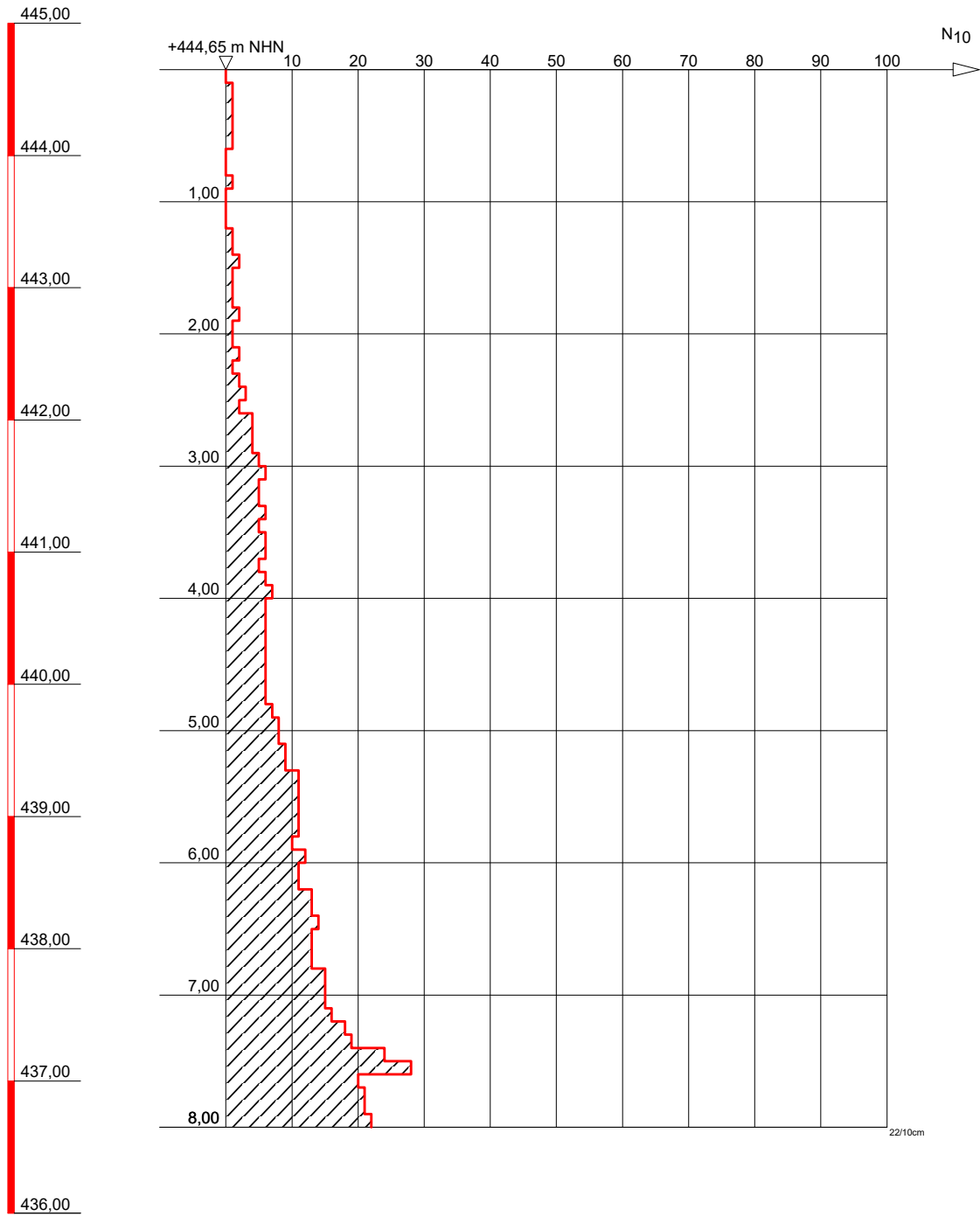

Solltiefe erreicht



DR. SPANG

Ingenieurgesellschaft f. Bauwesen
Geologie und Umwelttechnik mbH

Bauvorhaben:
WK 51 Gastransportleitung Wertingen - Kötz

Auftraggeber:
bayernets

SCHWERE RAMMSONDIERUNG

Anlage: 4.3 - DPH 1

Projekt-Nr: 42.7852

Datum: 27.07.2021

Maßstab: 1 : 50

Bearbeiter: Cris/Bött/Mil

+ m NHN

DPH 2

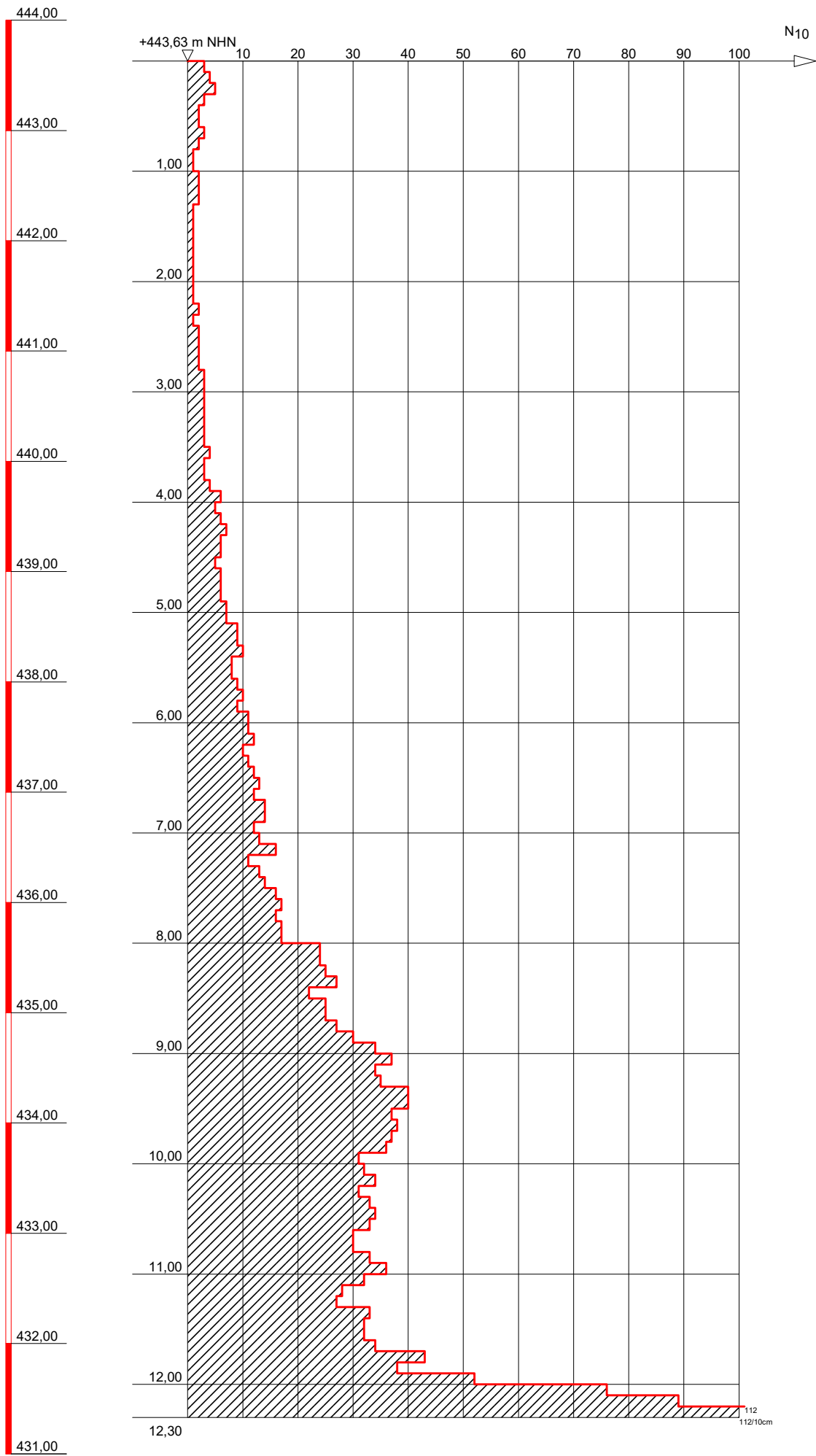

Sonde steht auf



DR. SPANG

Ingenieurgesellschaft f. Bauwesen
Geologie und Umwelttechnik mbH

Bauvorhaben:
WK 51 Gastransportleitung Wertingen - Kötz

Auftraggeber:
bayernets

SCHWERE RAMMSONDIERUNG

Anlage: 4.3 - DPH 2

Projekt-Nr: 42.7852

Datum: 27.07.2021

Maßstab: 1 : 50

Bearbeiter: Cris/Bött/Mll

+ m NHN

DPH 3

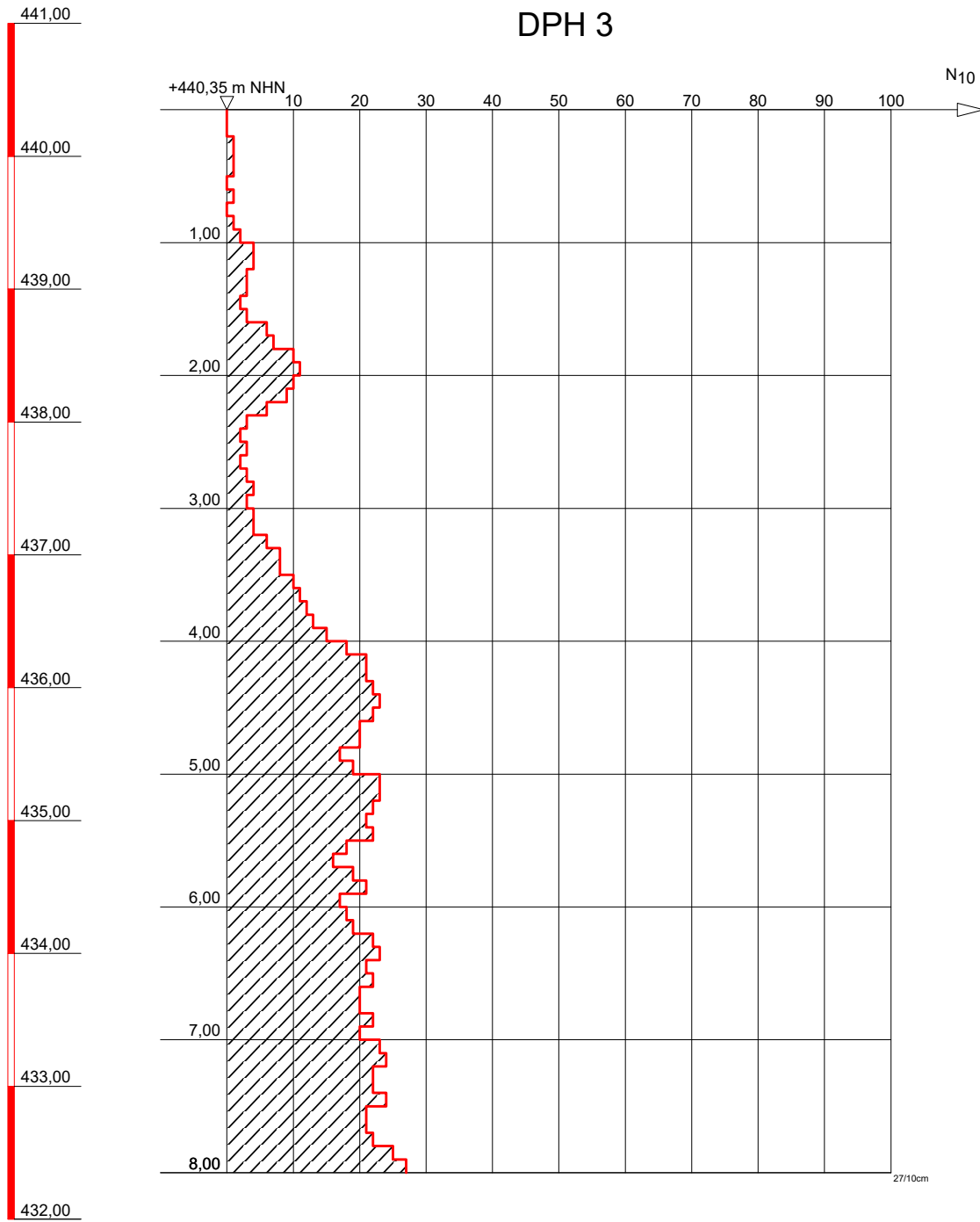

Solltiefe erreicht



DR. SPANG

Ingenieurgesellschaft f. Bauwesen
Geologie und Umwelttechnik mbH

Bauvorhaben:
WK 51 Gastransportleitung Wertingen - Kötz

Auftraggeber:
bayernets

SCHWERE RAMMSONDIERUNG

Anlage: 4.3 - DPH 3

Projekt-Nr: 42.7852

Datum: 28.07.2021

Maßstab: 1 : 50

Bearbeiter: Cris/Bött/Mil

+ m NHN

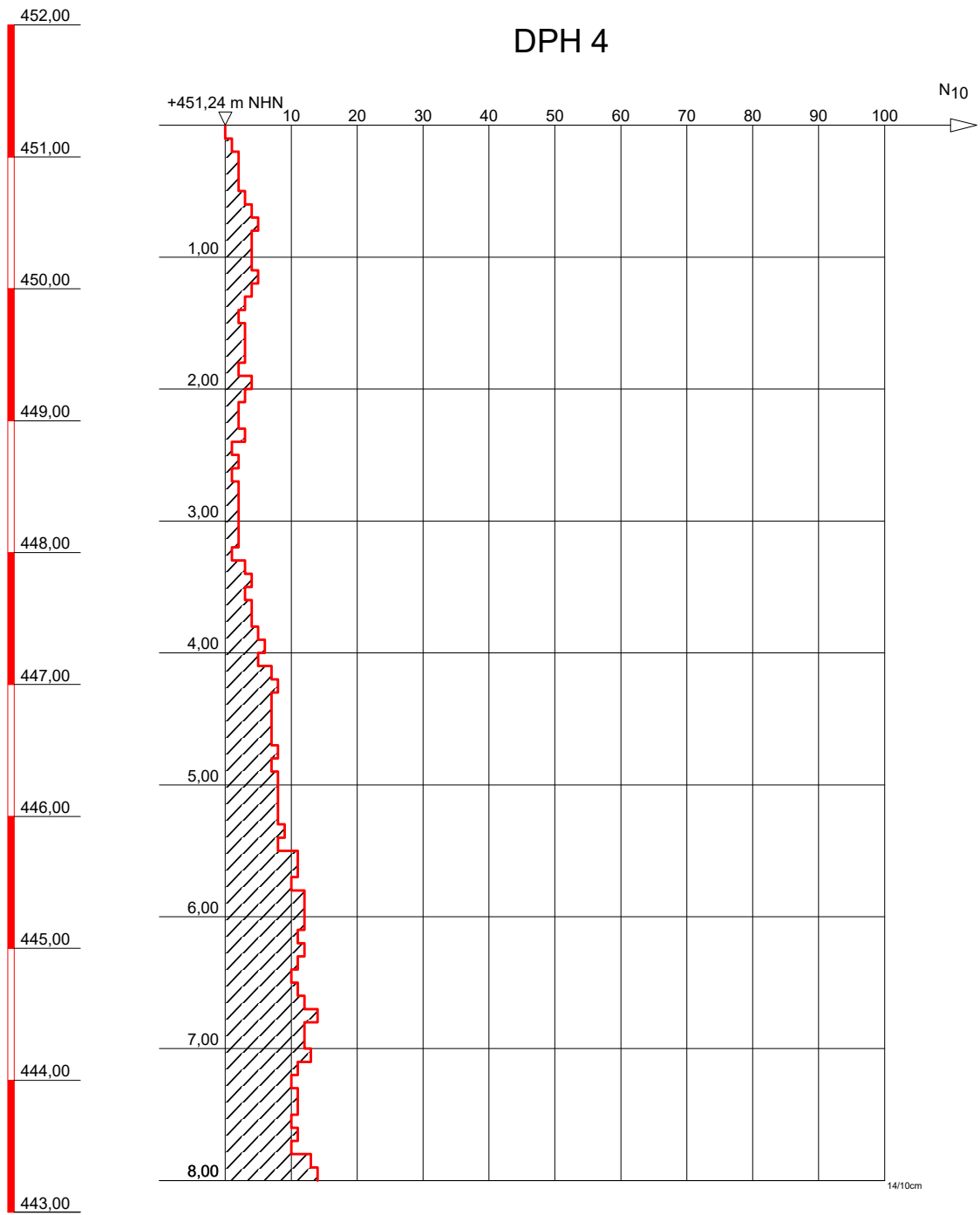

DR. SPANG
Ingenieurgesellschaft f. Bauwesen
Geologie und Umwelttechnik mbH

Bauvorhaben: WK 51 Gastransportleitung Wertingen - Kötz	Anlage: 4.3 - DPH 4
Auftraggeber: bayernets	Projekt-Nr: 42.7852
SCHWERE RAMMSONDIERUNG	Datum: 19.10.2021
	Maßstab: 1 : 50
	Bearbeiter: Cris/Thi

+ m NHN

DPH 5

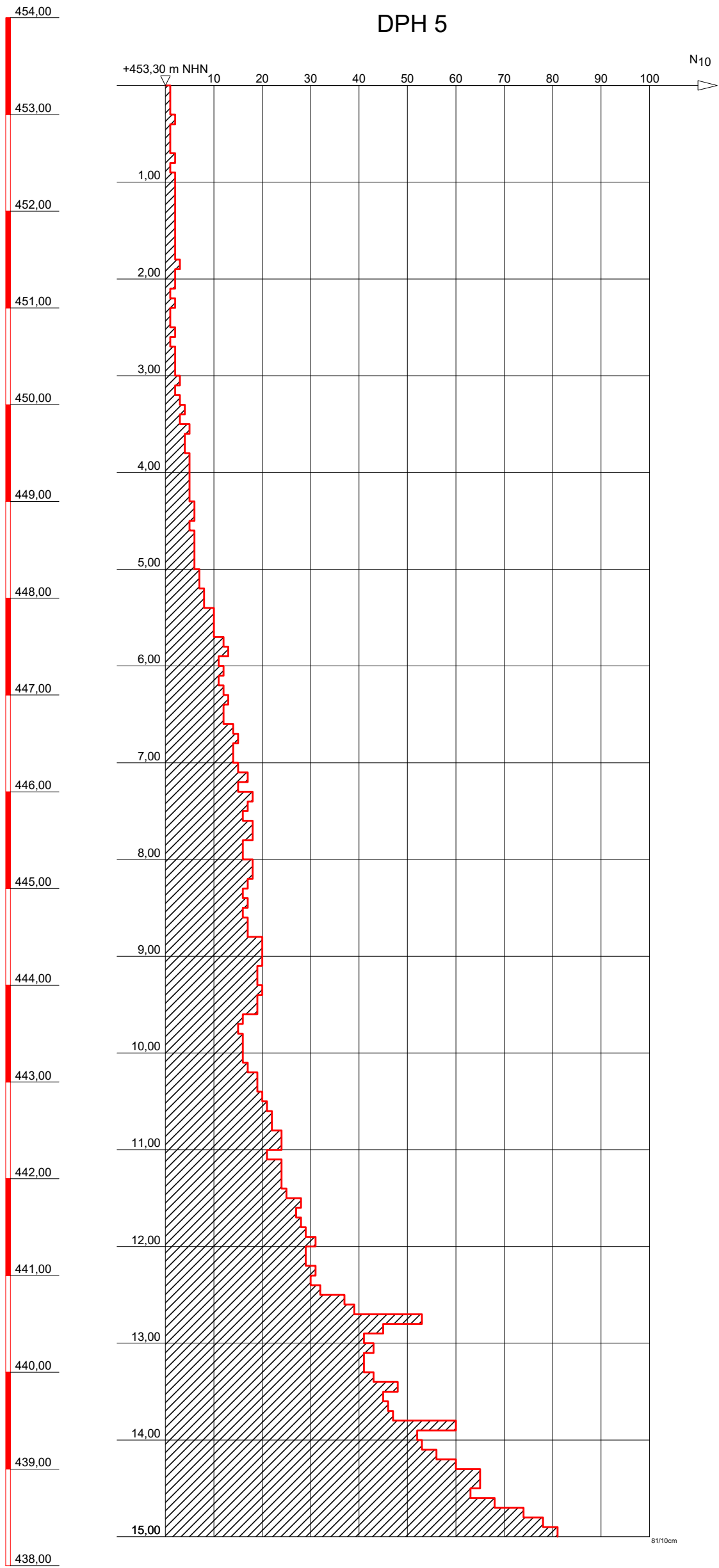

Solltiefe erreicht



DR. SPANG

Ingenieurgesellschaft f. Bauwesen
Geologie und Umwelttechnik mbH

Bauvorhaben:
WK 51 Gastransportleitung Wertingen - Kötz

Auftraggeber:
bayernets

SCHWERE RAMMSONDIERUNG

Anlage: 4.3 - DPH 5

Projekt-Nr: 42.7852

Datum: 05.08.2021

Maßstab: 1 : 50

Bearbeiter: Cris/Bött/Mll

+ m NHN

DPH 6

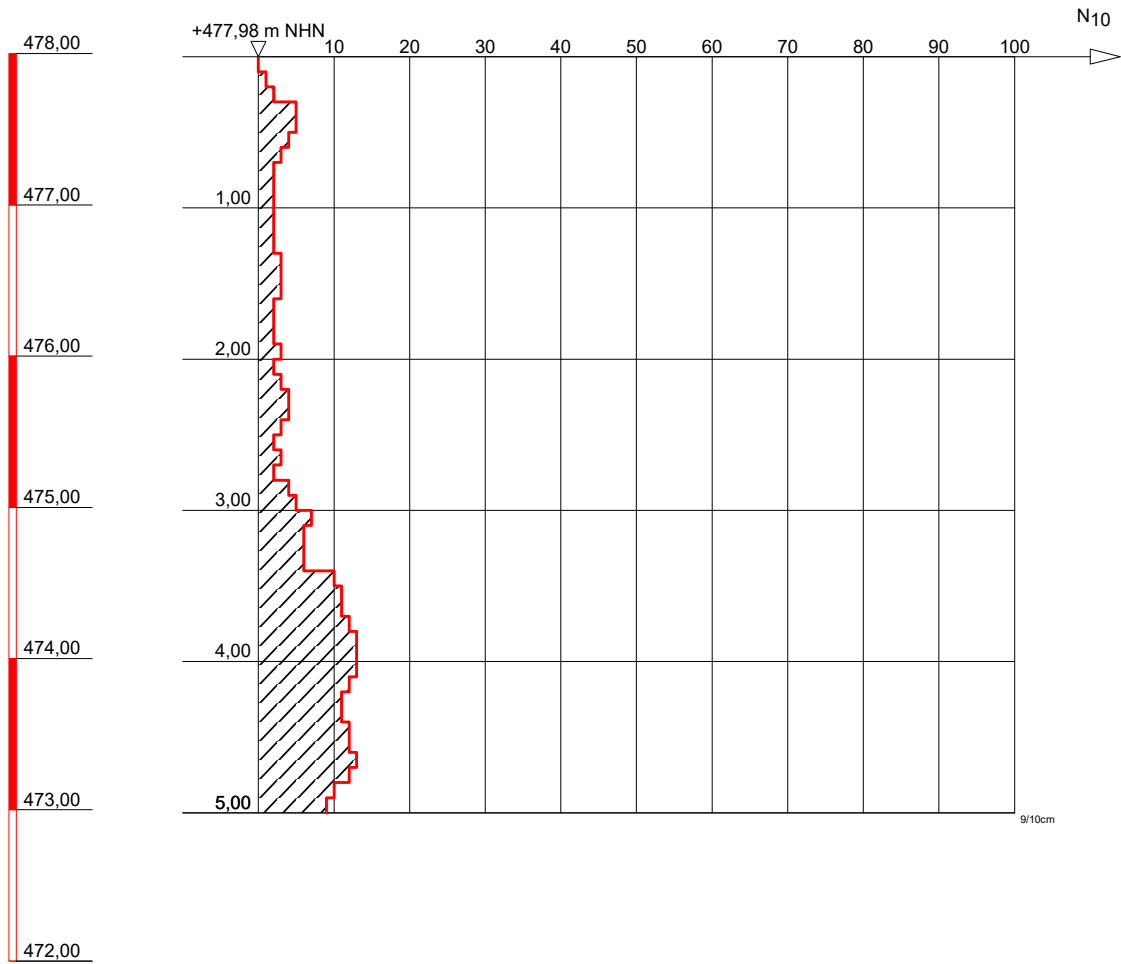

Solltiefe erreicht



DR. SPANG

Ingenieurgesellschaft f. Bauwesen
Geologie und Umwelttechnik mbH

Bauvorhaben:
WK 51 Gastransportleitung Wertingen - Kötz

Auftraggeber:
bayernets

SCHWERE RAMMSONDIERUNG

Anlage: 4.3 - DPH 6

Projekt-Nr: 42.7852

Datum: 17.11.2021

Maßstab: 1 : 50

Bearbeiter: Koz/Häg

DPH 7

+ m NHN

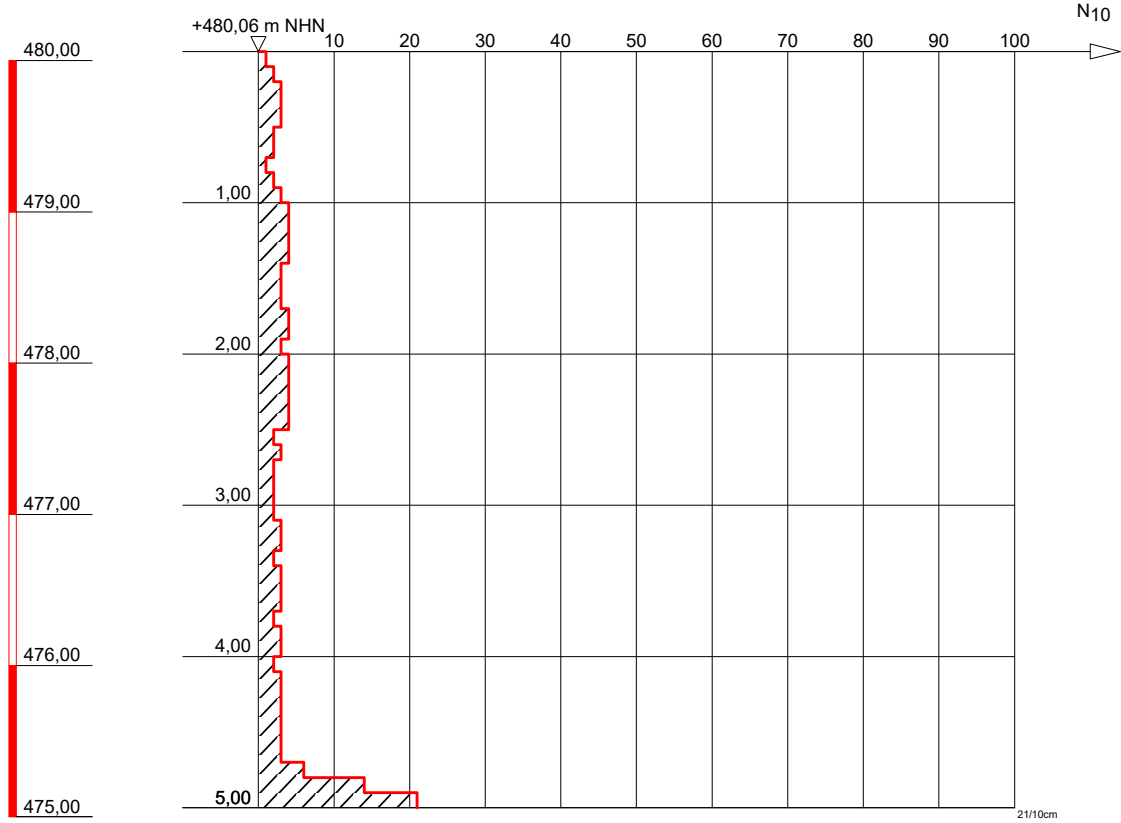

Solltiefe erreicht



DR. SPANG

Ingenieurgesellschaft f. Bauwesen
Geologie und Umwelttechnik mbH

Bauvorhaben:
WK 51 Gastransportleitung Wertingen - Kötz

Auftraggeber:
bayernets

SCHWERE RAMMSONDIERUNG

Anlage: 4.3 - DPH 7

Projekt-Nr: 42.7852

Datum: 19.10.2021

Maßstab: 1 : 50

Bearbeiter: Cris/Thi

+ m NHN

DPH 8

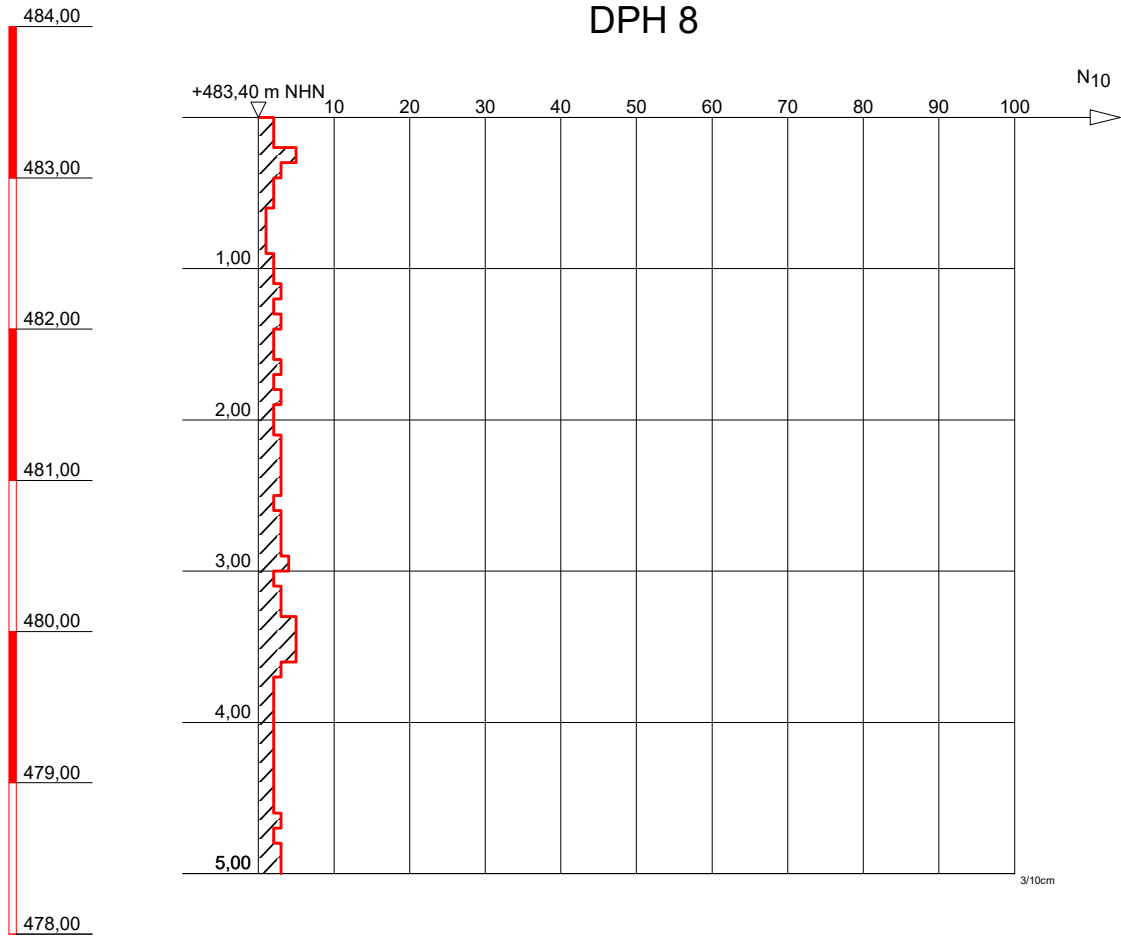

Solltiefe erreicht



DR. SPANG

Ingenieurgesellschaft f. Bauwesen
Geologie und Umwelttechnik mbH

Bauvorhaben:
WK 51 Gastransportleitung Wertingen - Kötz

Auftraggeber:
bayernets

SCHWERE RAMMSONDIERUNG

Anlage: 4.3 - DPH 8

Projekt-Nr: 42.7852

Datum: 29.07.2021

Maßstab: 1 : 50

Bearbeiter: Cris/Bött/Mll

+ m NHN

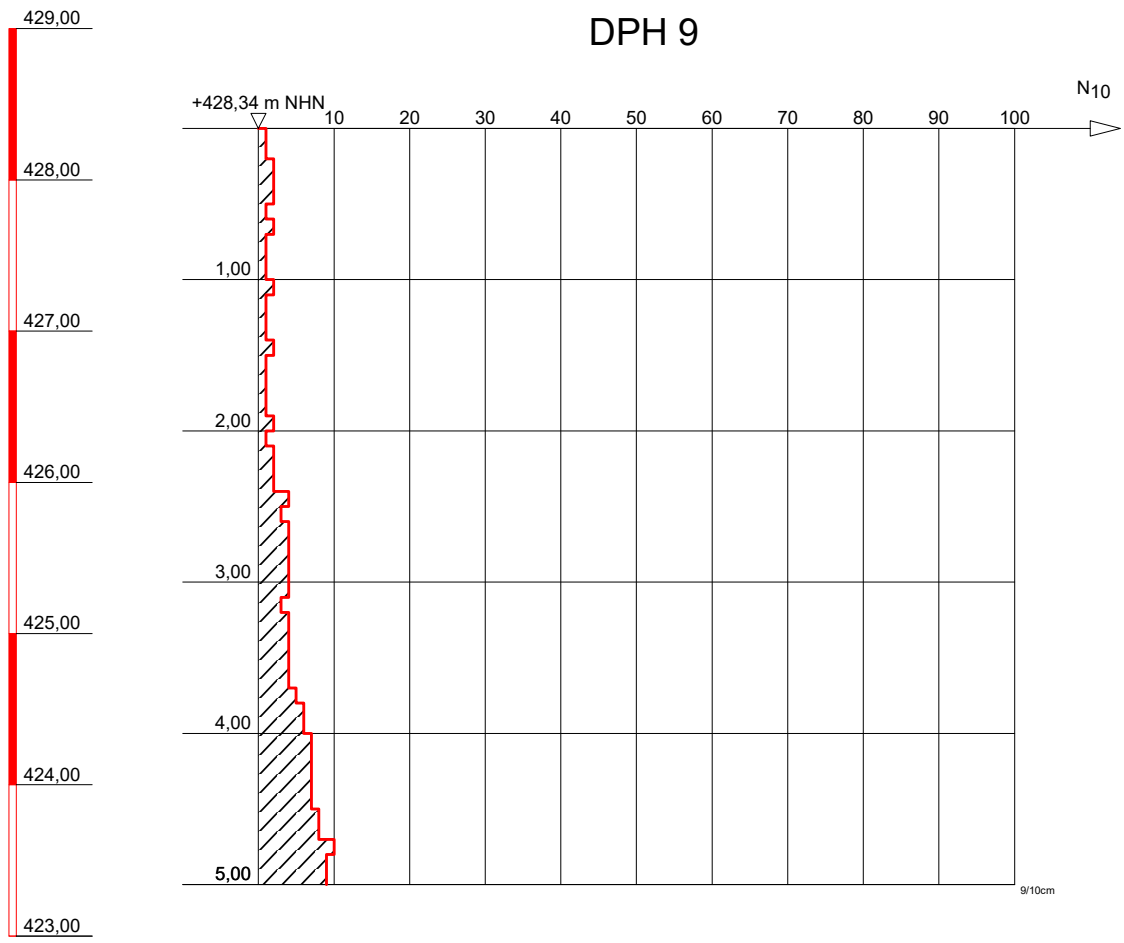

Solltiefe erreicht



DR. SPANG

Ingenieurgesellschaft f. Bauwesen
Geologie und Umwelttechnik mbH

Bauvorhaben:
WK 51 Gastransportleitung Wertingen - Kötz

Auftraggeber:
bayernets

SCHWERE RAMMSONDIERUNG

Anlage: 4.3 - DPH 9

Projekt-Nr: 42.7852

Datum: 30.07.2021

Maßstab: 1 : 50

Bearbeiter: Cris/Bött/Mll

+ m NHN

DPH 10

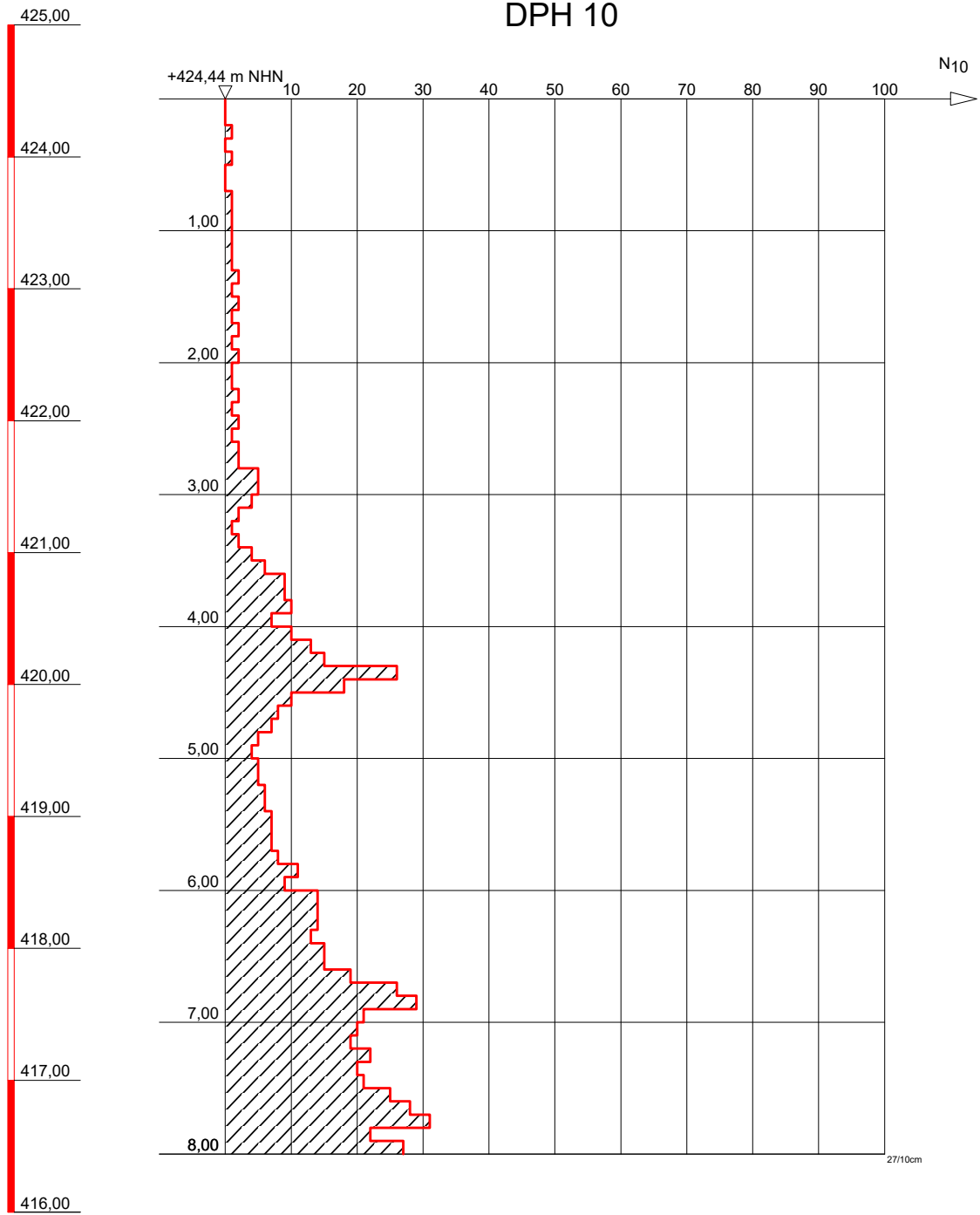

Solltiefe erreicht



DR. SPANG

Ingenieurgesellschaft f. Bauwesen
Geologie und Umwelttechnik mbH

Bauvorhaben:
WK 51 Gastransportleitung Wertingen - Kötz

Auftraggeber:
bayernets

SCHWERE RAMMSONDIERUNG

Anlage: 4.3 - DPH 10

Projekt-Nr: 42.7852

Datum: 30.07.2021

Maßstab: 1 : 50

Bearbeiter: Cris/Bött/Mil

+ m NHN

DPH 11

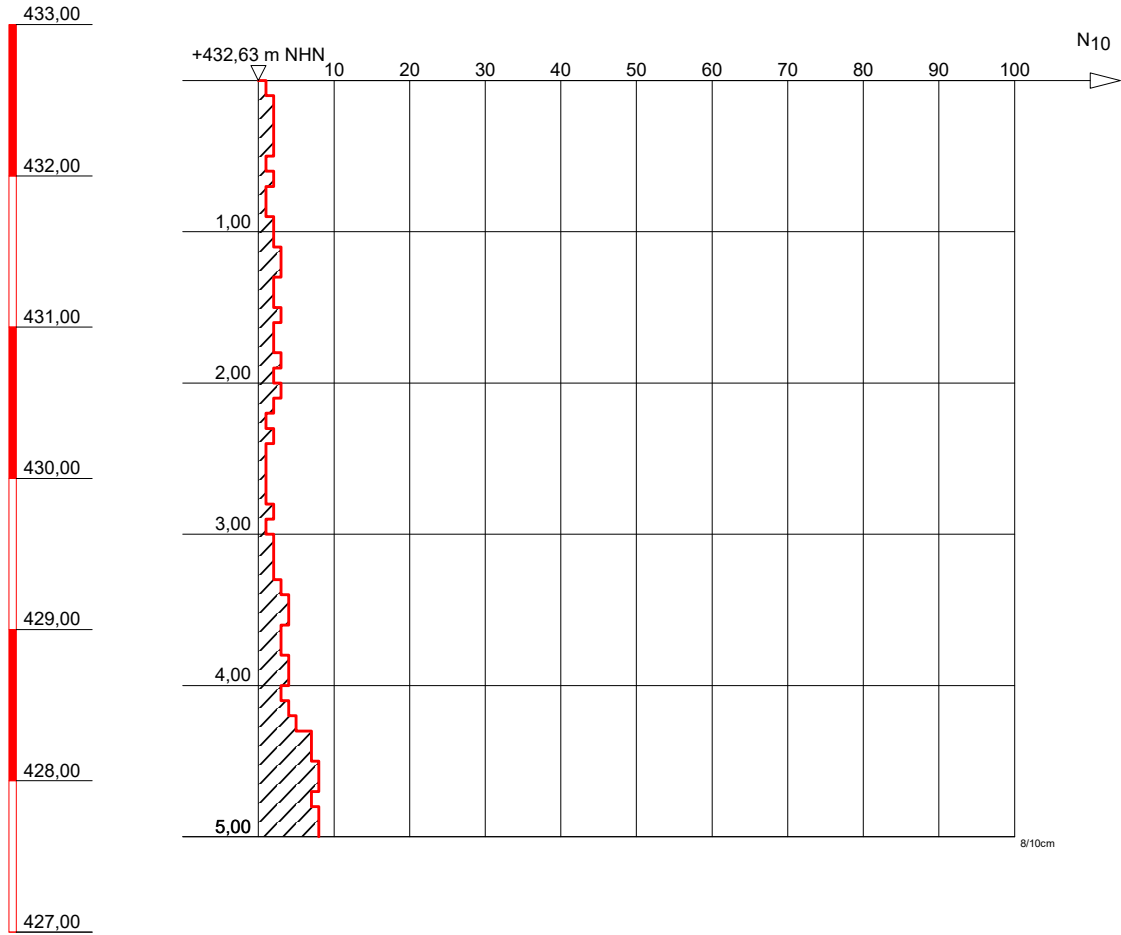

Solltiefe erreicht



DR. SPANG

Ingenieurgesellschaft f. Bauwesen
Geologie und Umwelttechnik mbH

Bauvorhaben:
WK 51 Gastransportleitung Wertingen - Kötz

Auftraggeber:
bayernets

SCHWERE RAMMSONDIERUNG

Anlage: 4.3 - DPH 11

Projekt-Nr: 42.7852

Datum: 02.08.2021

Maßstab: 1 : 50

Bearbeiter: Cris/Bött/Mil

+ m NHN

DPH 12

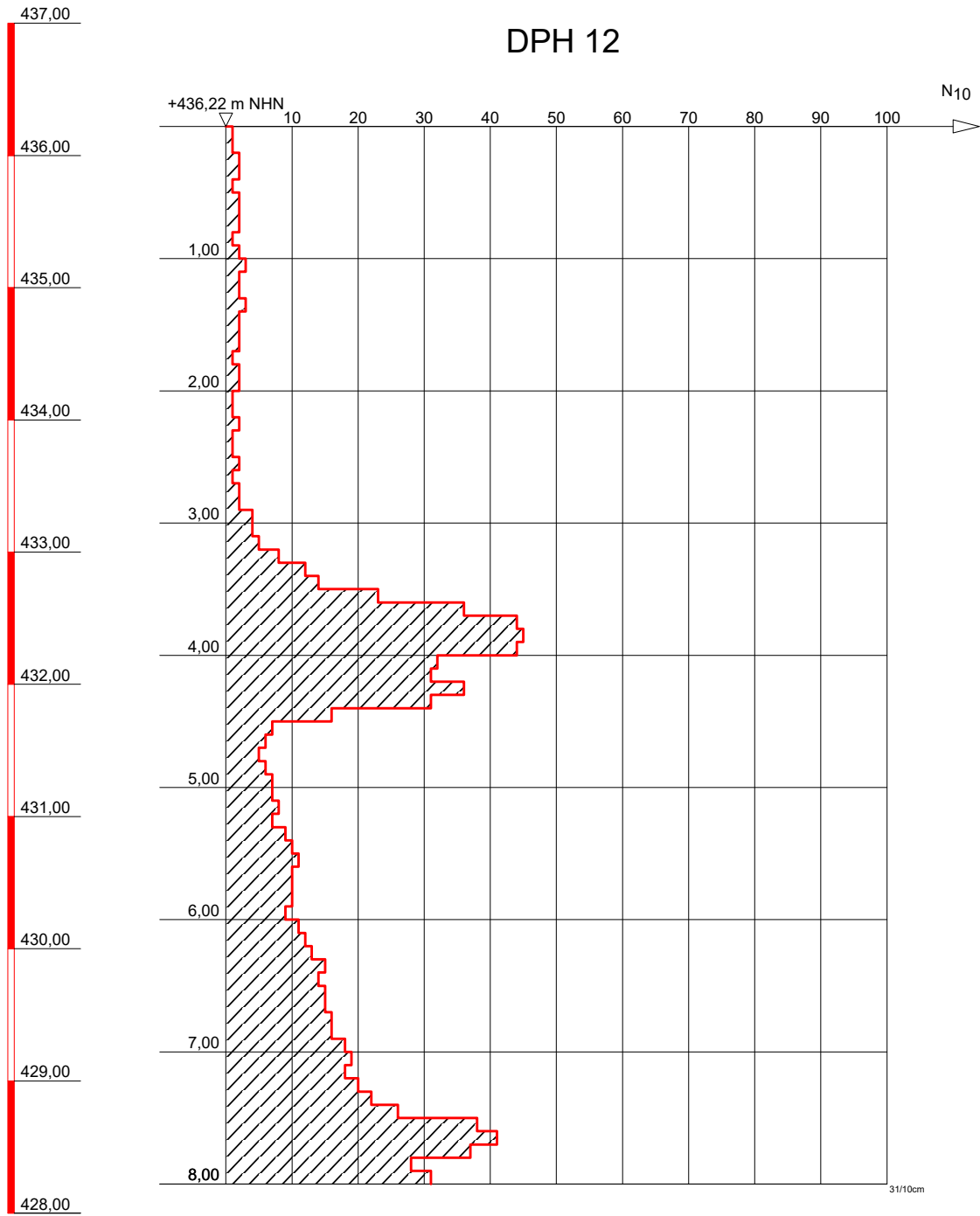

Solltiefe erreicht



DR. SPANG

Ingenieurgesellschaft f. Bauwesen
Geologie und Umwelttechnik mbH

Bauvorhaben:
WK 51 Gastransportleitung Wertingen - Kötz

Auftraggeber:
bayernets

SCHWERE RAMMSONDIERUNG

Anlage: 4.3 - DPH 12

Projekt-Nr: 42.7852

Datum: 02.08.2021

Maßstab: 1 : 50

Bearbeiter: Cris/Bött/Mil

+ m NHN

DPH 13

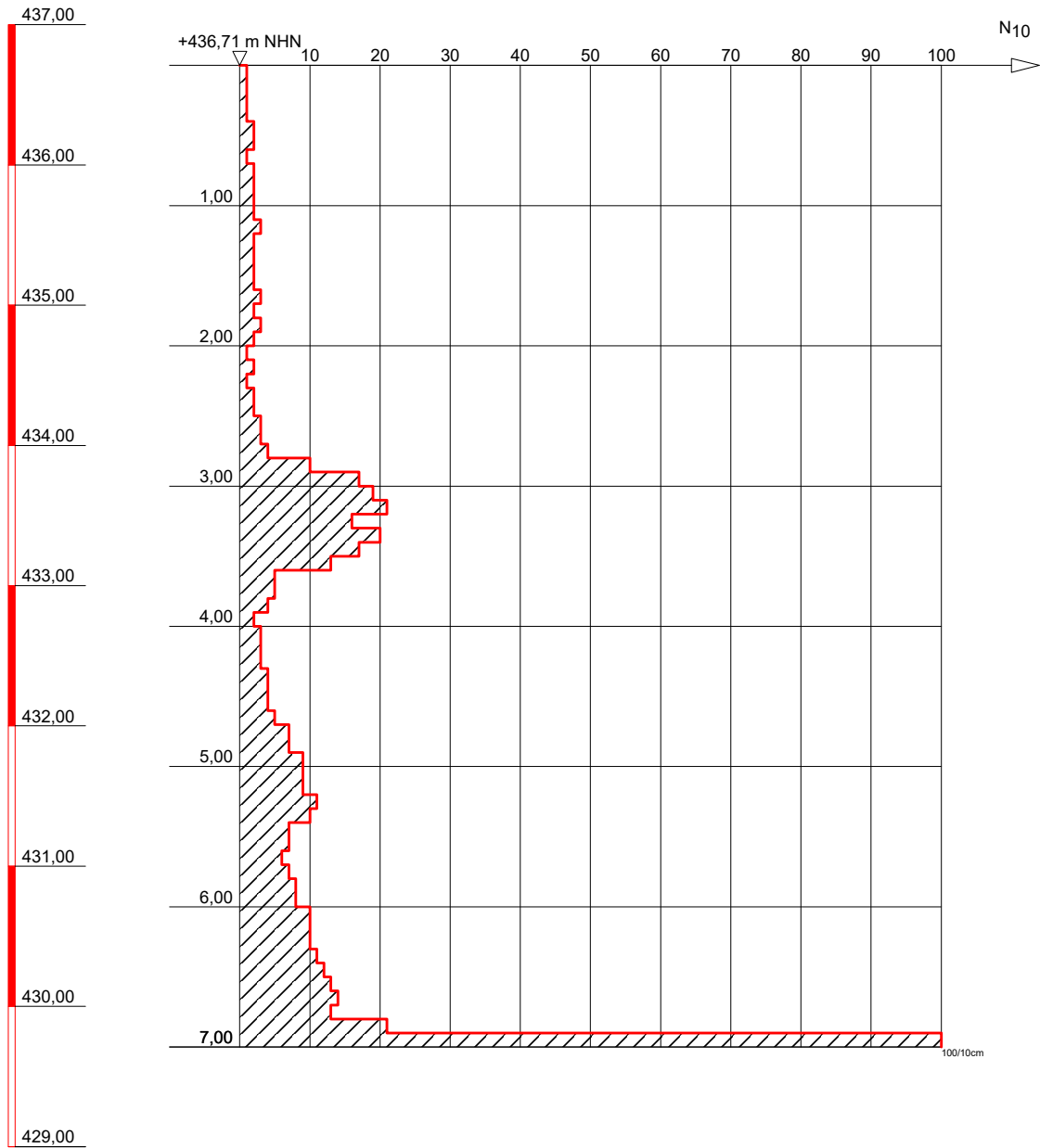

Sonde steht auf



DR. SPANG

Ingenieurgesellschaft f. Bauwesen
Geologie und Umwelttechnik mbH

Bauvorhaben:
WK 51 Gastransportleitung Wertingen - Kötz

Auftraggeber:
bayernets

SCHWERE RAMMSONDIERUNG

Anlage: 4.3 - DPH 13

Projekt-Nr: 42.7852

Datum: 02.08.2021

Maßstab: 1 : 50

Bearbeiter: Cris/Bött/Mll

+ m NHN

DPH 14

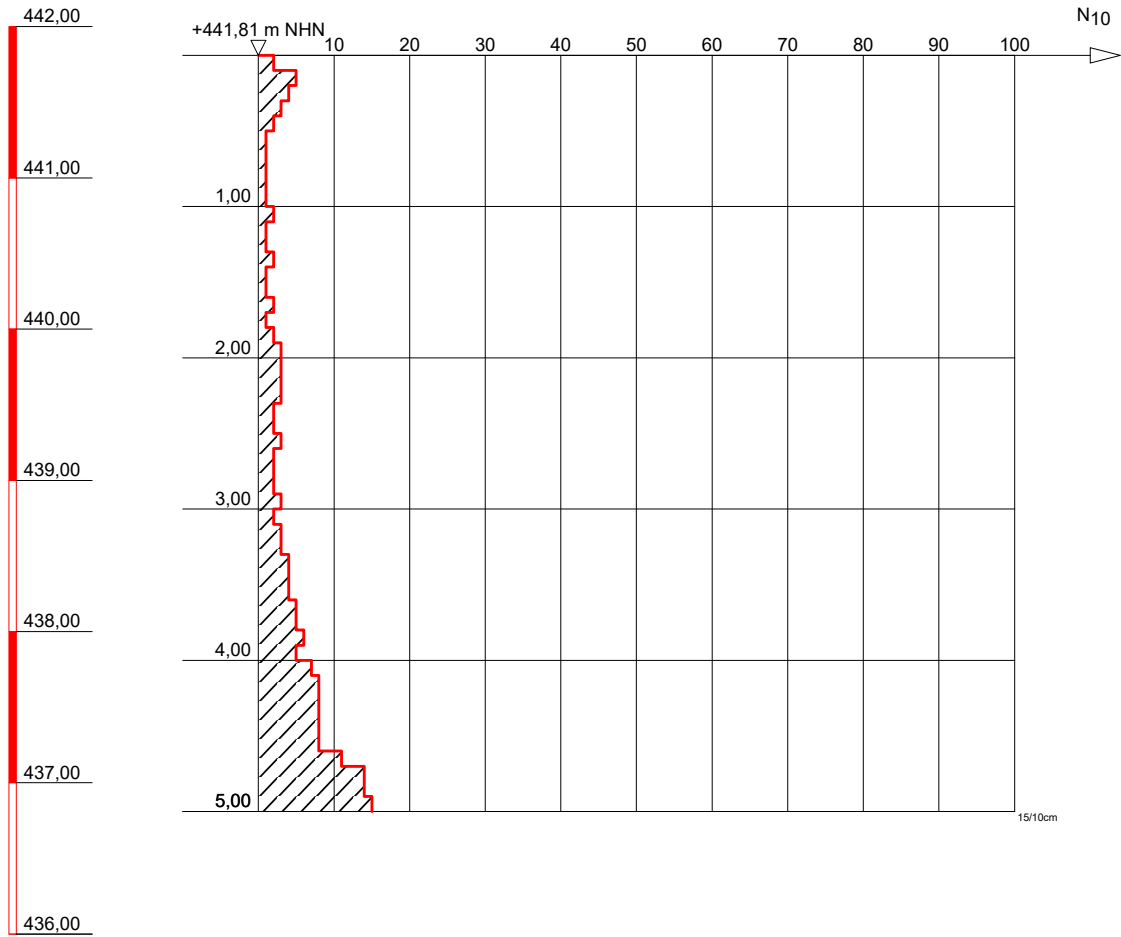

Solltiefe erreicht



DR. SPANG

Ingenieurgesellschaft f. Bauwesen
Geologie und Umwelttechnik mbH

Bauvorhaben:
WK 51 Gastransportleitung Wertingen - Kötz

Auftraggeber:
bayernets

SCHWERE RAMMSONDIERUNG

Anlage: 4.3 - DPH 14

Projekt-Nr: 42.7852

Datum: 03.08.2021

Maßstab: 1 : 50

Bearbeiter: Cris/Bött/Mil

+ m NHN

DPH 15

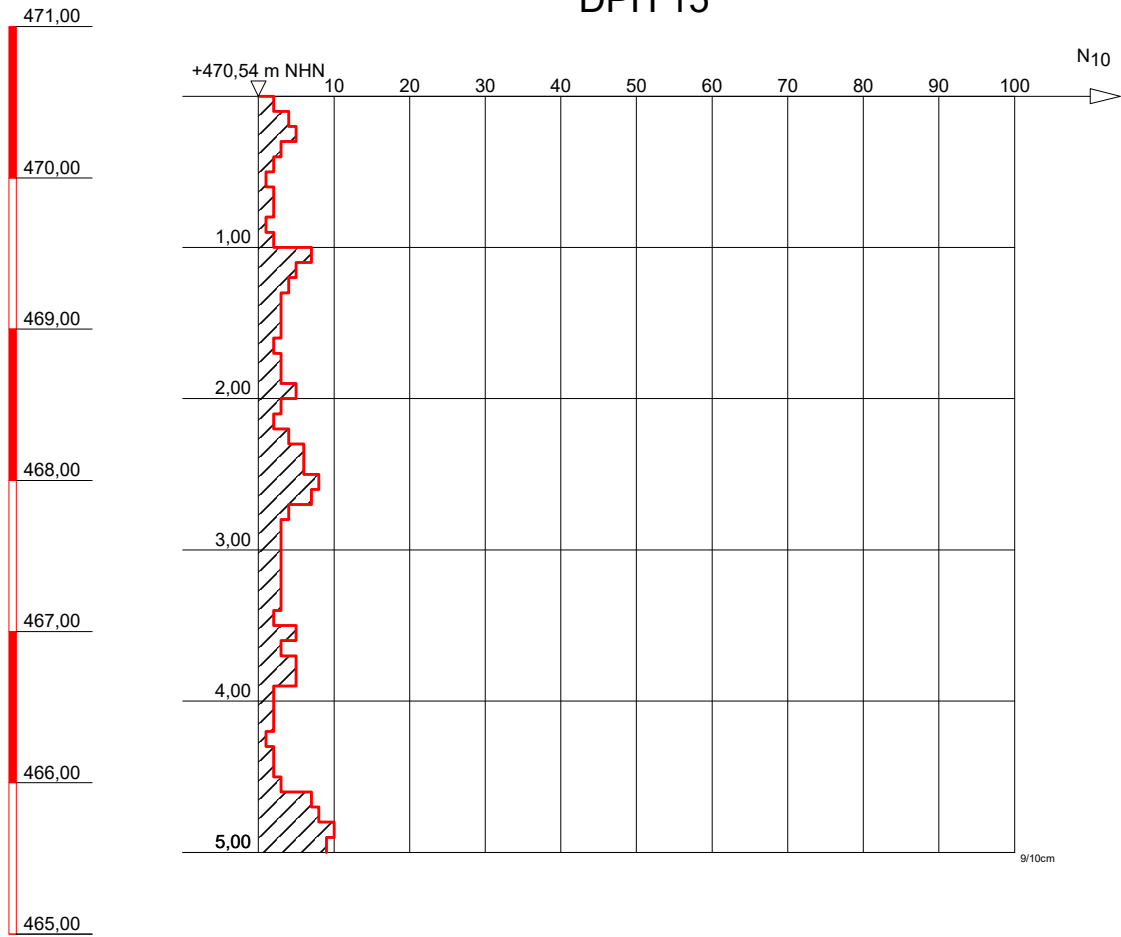

Solltiefe erreicht



DR. SPANG

Ingenieurgesellschaft f. Bauwesen
Geologie und Umwelttechnik mbH

Bauvorhaben:
WK 51 Gastransportleitung Wertingen - Kötz

Auftraggeber:
bayernets

SCHWERE RAMMSONDIERUNG

Anlage: 4.3 - DPH 15

Projekt-Nr: 42.7852

Datum: 17.08.2021

Maßstab: 1 : 50

Bearbeiter: Cris/Bött/Ruw

+ m NHN

DPH 16

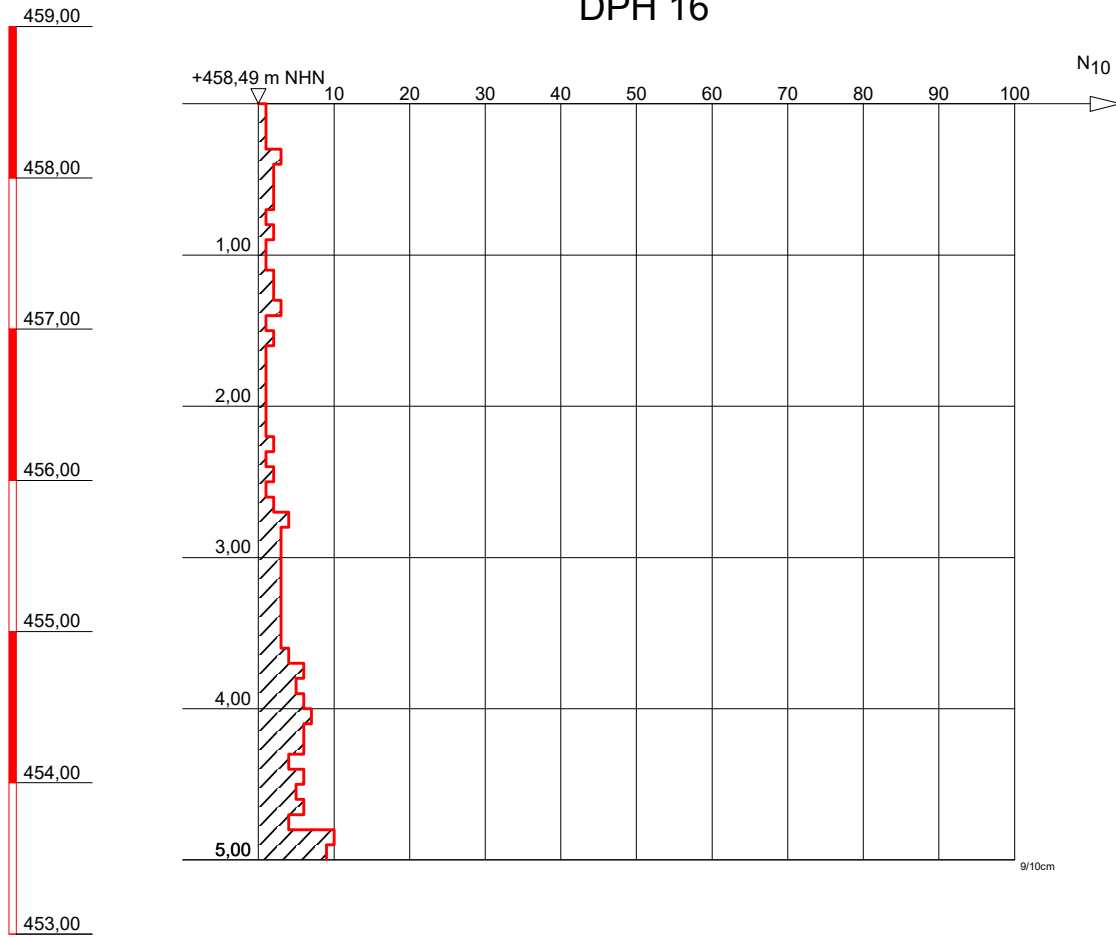

Solltiefe erreicht



DR. SPANG

Ingenieurgesellschaft f. Bauwesen
Geologie und Umwelttechnik mbH

Bauvorhaben:
WK 51 Gastransportleitung Wertingen - Kötz

Auftraggeber:
bayernets

SCHWERE RAMMSONDIERUNG

Anlage: 4.3 - DPH 16

Projekt-Nr: 42.7852

Datum: 03.08.2021

Maßstab: 1 : 50

Bearbeiter: Cris/Bött/Mil

+ m NHN

DPH 17

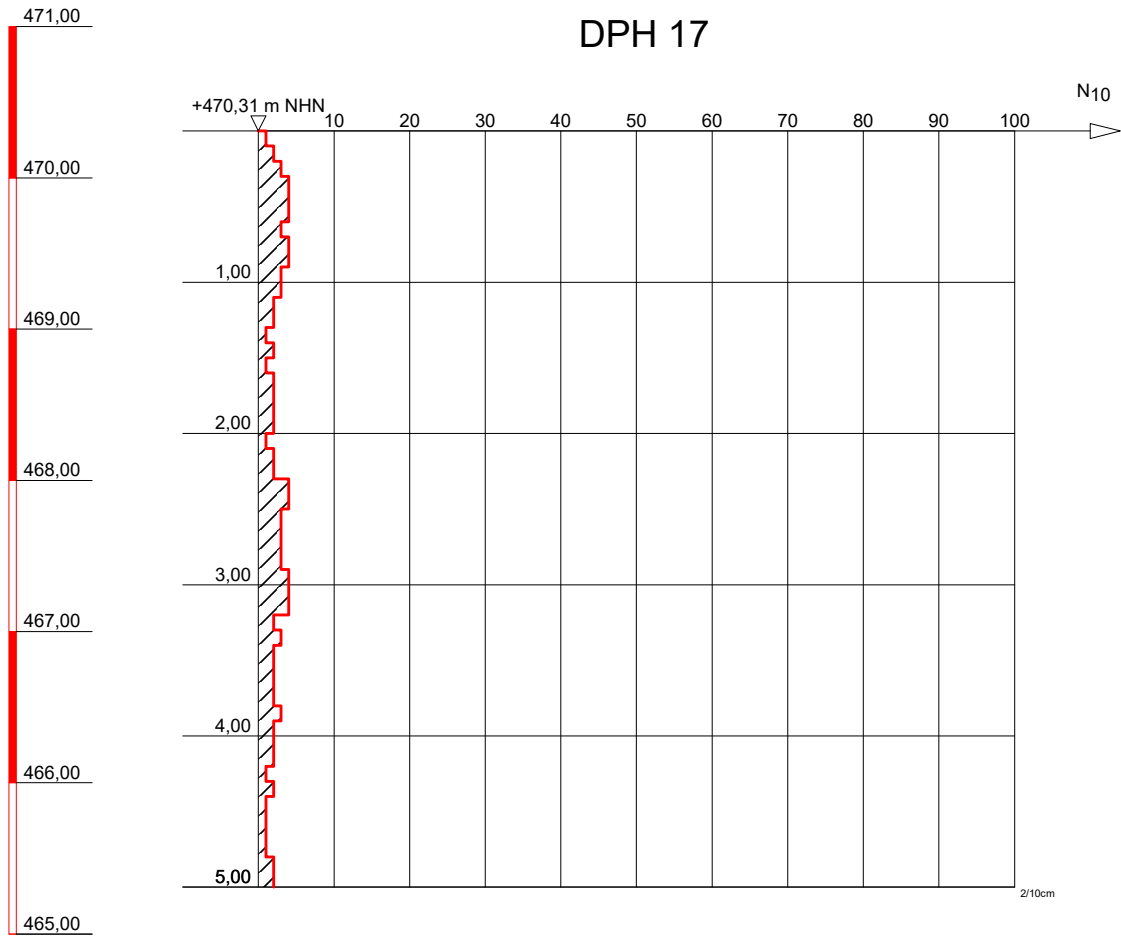

Solltiefe erreicht



DR. SPANG

Ingenieurgesellschaft f. Bauwesen
Geologie und Umwelttechnik mbH

Bauvorhaben:
WK 51 Gastransportleitung Wertingen - Kötz

Auftraggeber:
bayernets

SCHWERE RAMMSONDIERUNG

Anlage: 4.3 - DPH 17

Projekt-Nr: 42.7852

Datum: 03.08.2021

Maßstab: 1 : 50

Bearbeiter: Cris/Bött/Mil

+ m NHN

DPH 18

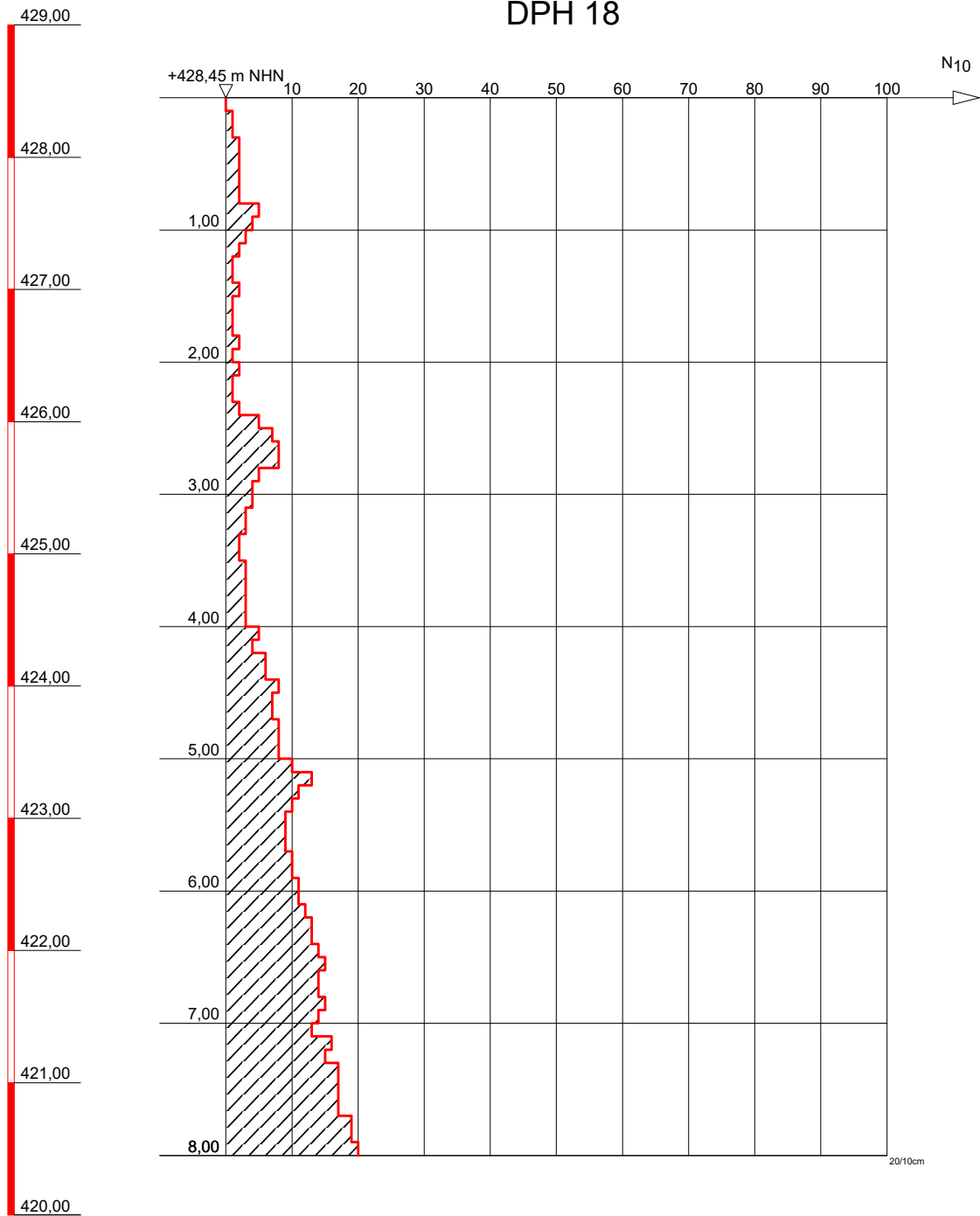

Solltiefe erreicht



DR. SPANG

Ingenieurgesellschaft f. Bauwesen
Geologie und Umwelttechnik mbH

Bauvorhaben:
WK 51 Gastransportleitung Wertingen - Kötz

Auftraggeber:
bayernets

SCHWERE RAMMSONDIERUNG

Anlage: 4.3 - DPH 18

Projekt-Nr: 42.7852

Datum: 04.08.2021

Maßstab: 1 : 50

Bearbeiter: Cris/Bött/Mil

+ m NHN

DPH 19

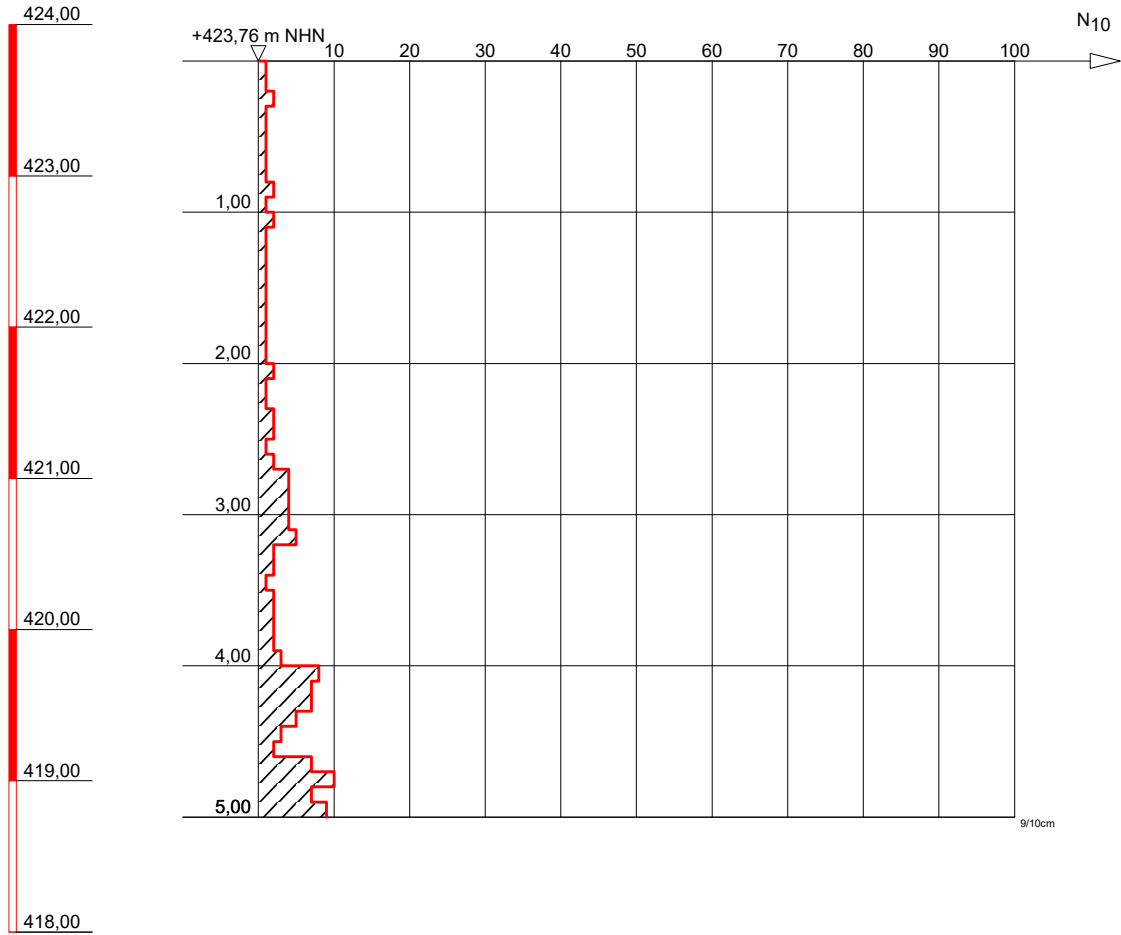

Solltiefe erreicht



DR. SPANG

Ingenieurgesellschaft f. Bauwesen
Geologie und Umwelttechnik mbH

Bauvorhaben:
WK 51 Gastransportleitung Wertingen - Kötz

Auftraggeber:
bayernets

SCHWERE RAMMSONDIERUNG

Anlage: 4.3 - DPH 19

Projekt-Nr: 42.7852

Datum: 04.08.2021

Maßstab: 1 : 50

Bearbeiter: Cris/Bött/Mll

+ m NHN

DPH 20

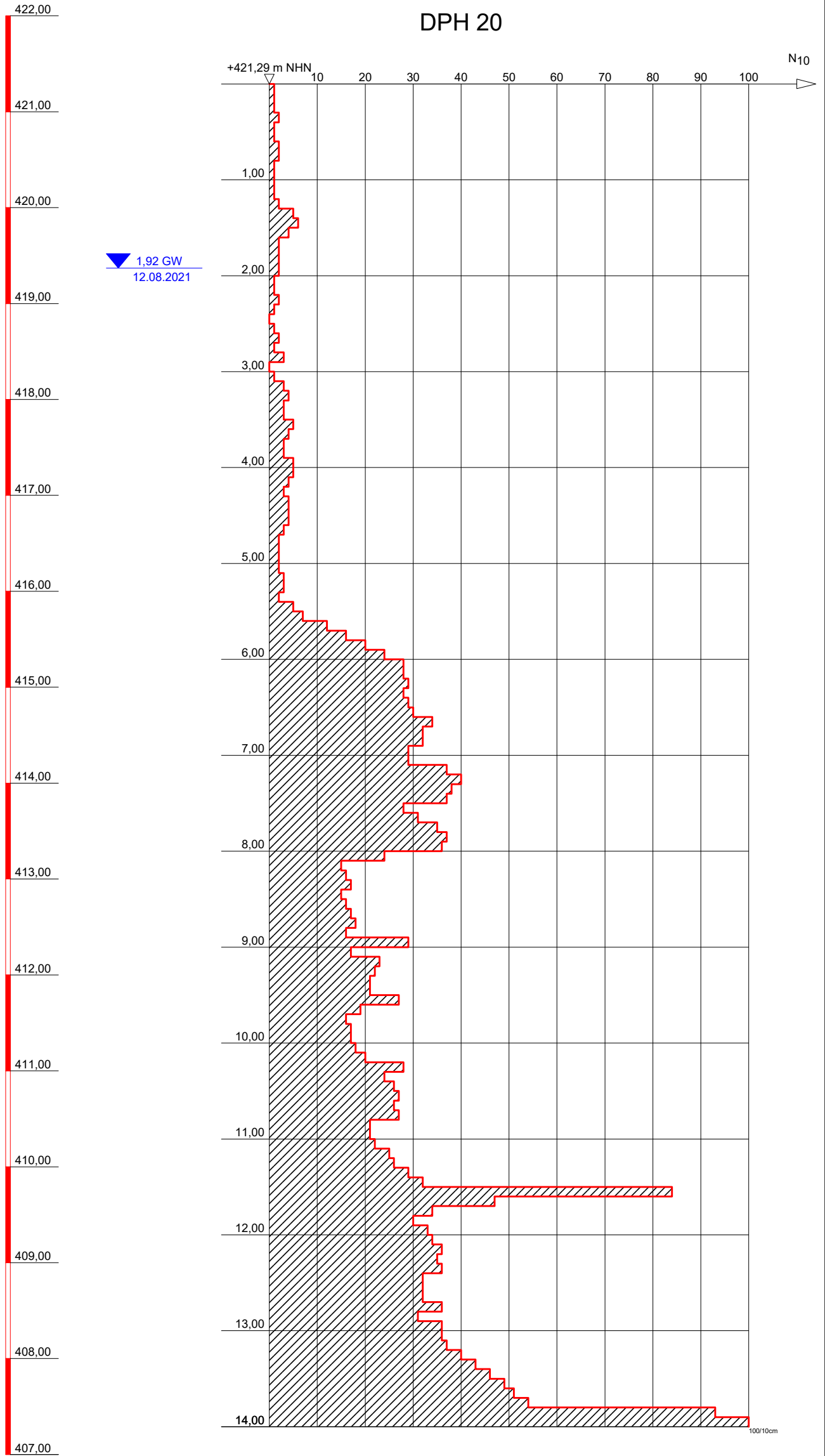

Sonde steht auf



DR. SPANG

Ingenieurgesellschaft f. Bauwesen
Geologie und Umwelttechnik mbH

Bauvorhaben:
WK 51 Gastransportleitung Wertingen - Kötz

Auftraggeber:
bayernets

SCHWERE RAMMSONDIERUNG

Anlage: 4.3 - DPH 20

Projekt-Nr: 42.7852

Datum: 12.08.2021

Maßstab: 1 : 50

Bearbeiter: Cris/Bött/Ruw

+ m NHN

DPH 21

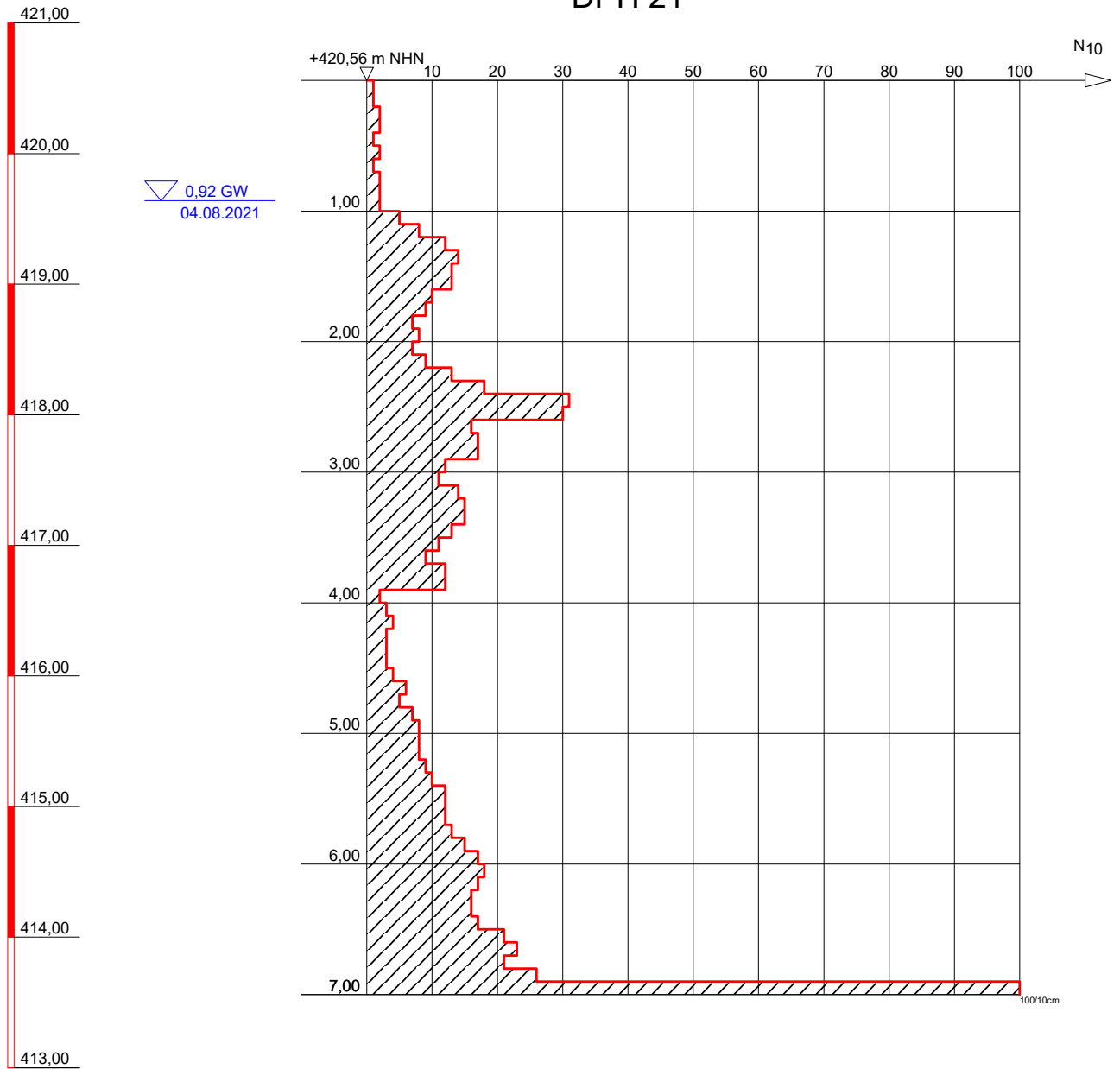

Sonde steht auf



DR. SPANG

Ingenieurgesellschaft f. Bauwesen
Geologie und Umwelttechnik mbH

Bauvorhaben:
WK 51 Gastransportleitung Wertingen - Kötz

Auftraggeber:
bayernets

SCHWERE RAMMSONDIERUNG

Anlage: 4.3 - DPH 21

Projekt-Nr: 42.7852

Datum: 04.08.2021

Maßstab: 1 : 50

Bearbeiter: Cris/Bött/Mil

+ m NHN

DPH 22

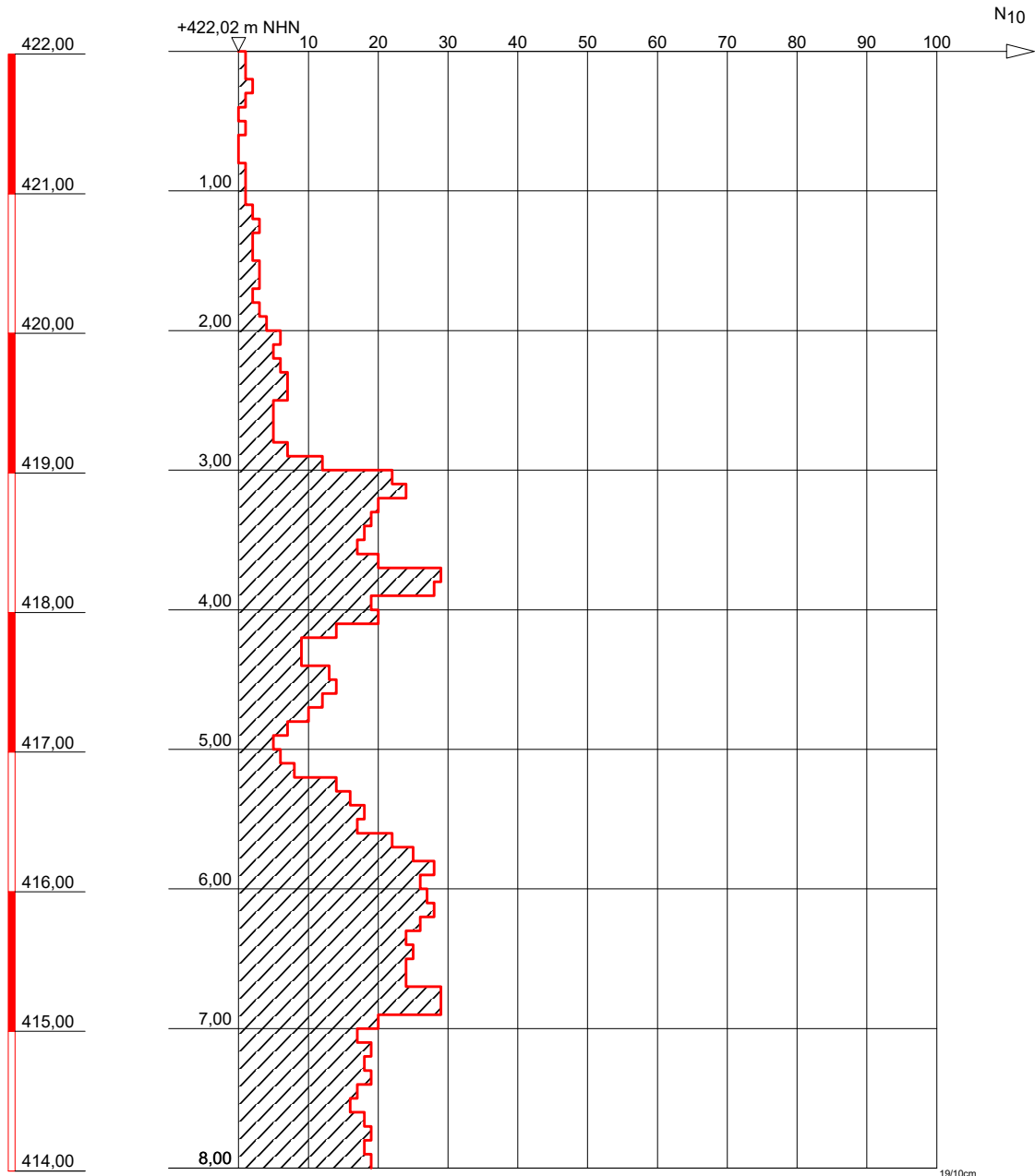

Solltiefe erreicht



DR. SPANG

Ingenieurgesellschaft f. Bauwesen
Geologie und Umwelttechnik mbH

Bauvorhaben:
WK 51 Gastransportleitung Wertingen - Kötz

Auftraggeber:
bayernets

SCHWERE RAMMSONDIERUNG

Anlage: 4.3 - DPH 22

Projekt-Nr: 42.7852

Datum: 19.10.2021

Maßstab: 1 : 50

Bearbeiter: Cris/Thi

+ m NHN

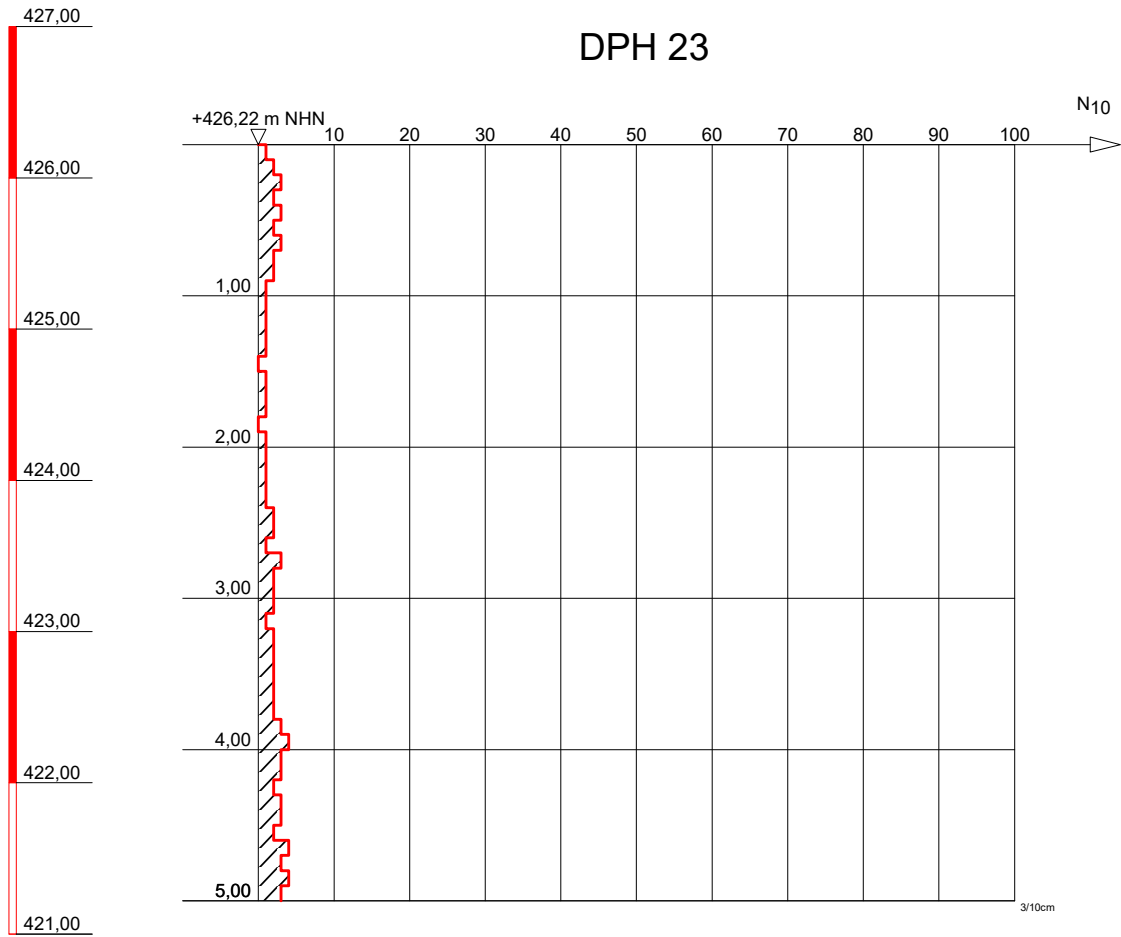

Solltiefe erreicht



DR. SPANG

Ingenieurgesellschaft f. Bauwesen
Geologie und Umwelttechnik mbH

Bauvorhaben:
WK 51 Gastransportleitung Wertingen - Kötz

Auftraggeber:
bayernets

SCHWERE RAMMSONDIERUNG

Anlage: 4.3 - DPH 23

Projekt-Nr: 42.7852

Datum: 19.10.2021

Maßstab: 1 : 50

Bearbeiter: Cris/Thi

+ m NHN

DPH 24

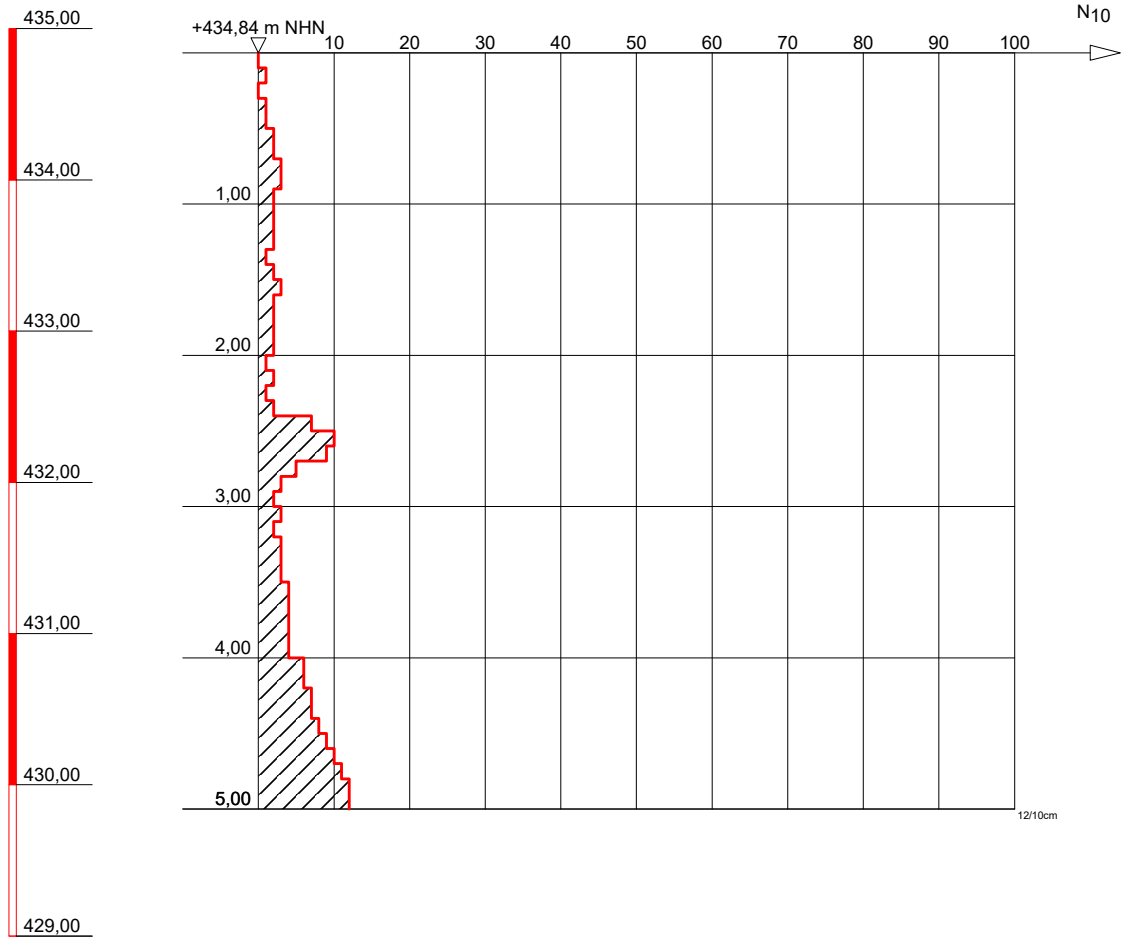

Solltiefe erreicht



DR. SPANG

Ingenieurgesellschaft f. Bauwesen
Geologie und Umwelttechnik mbH

Bauvorhaben:
WK 51 Gastransportleitung Wertingen - Kötz

Auftraggeber:
bayernets

SCHWERE RAMMSONDIERUNG

Anlage: 4.3 - DPH 24

Projekt-Nr: 42.7852

Datum: 04.08.2021

Maßstab: 1 : 50

Bearbeiter: Cris/Bött/Mil

+ m NHN

DPH 25a

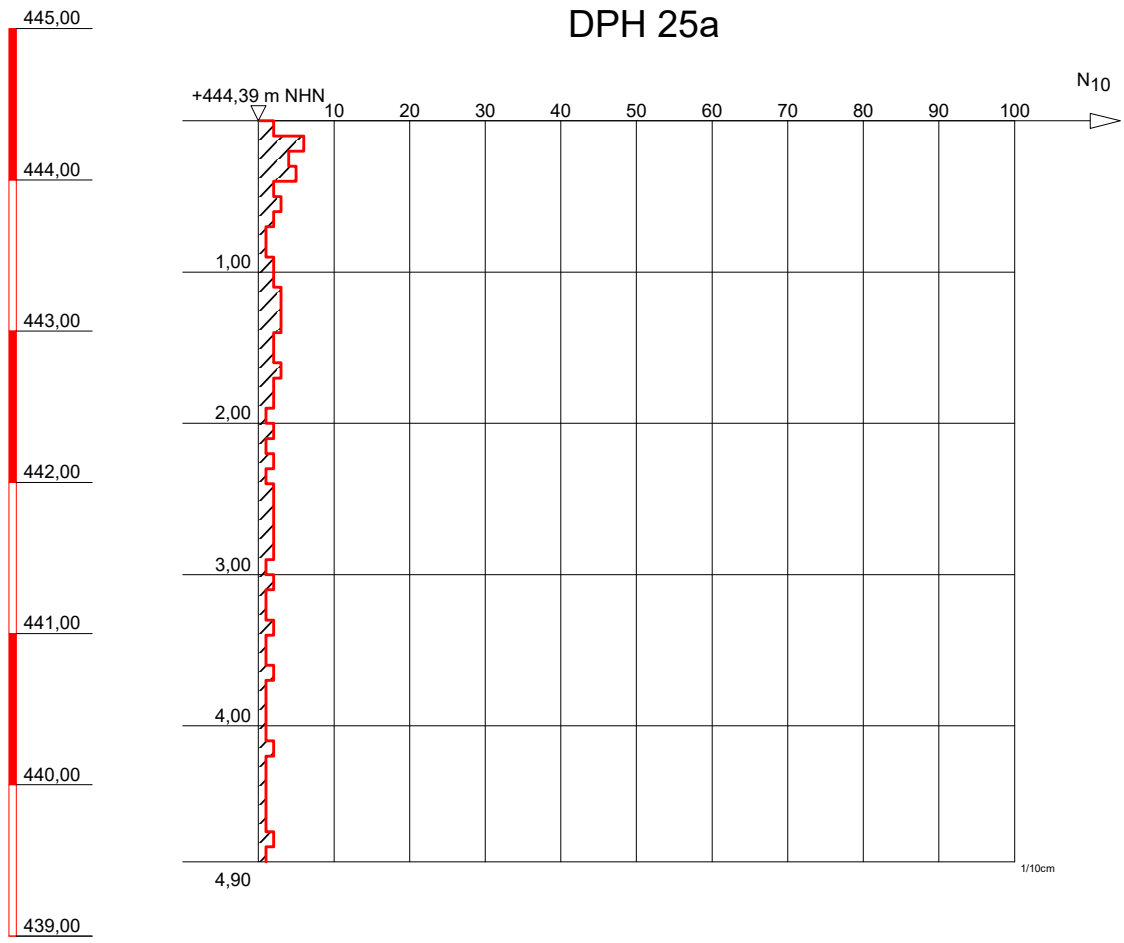

Abbruch



DR. SPANG

Ingenieurgesellschaft f. Bauwesen
Geologie und Umwelttechnik mbH

Bauvorhaben:
WK 51 Gastransportleitung Wertingen - Kötz

Auftraggeber:
bayernets

SCHWERE RAMMSONDIERUNG

Anlage: 4.3 - DPH 25a

Projekt-Nr: 42.7852

Datum: 28.07.2021

Maßstab: 1 : 50

Bearbeiter: Cris/Bött/Mil

+ m NHN

DPH 25b

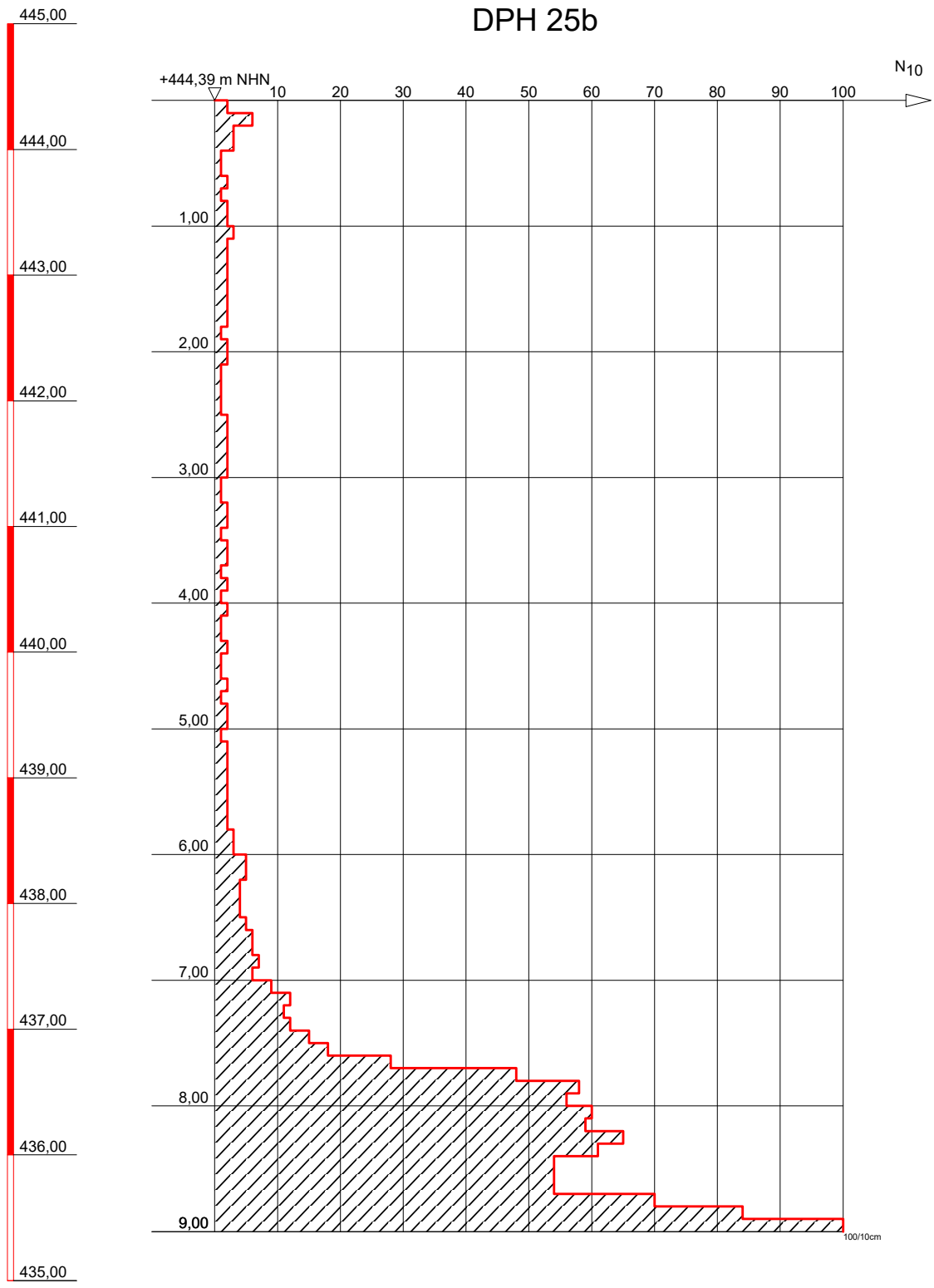

Sonde steht auf



DR. SPANG

Ingenieurgesellschaft f. Bauwesen
Geologie und Umwelttechnik mbH

Bauvorhaben:
WK 51 Gastransportleitung Wertingen - Kötz

Auftraggeber:
bayernets

SCHWERE RAMMSONDIERUNG

Anlage: 4.3 - DPH 25b

Projekt-Nr: 42.7852

Datum: 28.07.2021

Maßstab: 1 : 50

Bearbeiter: Cris/Bött/Mil

+ m NHN

DPH 26

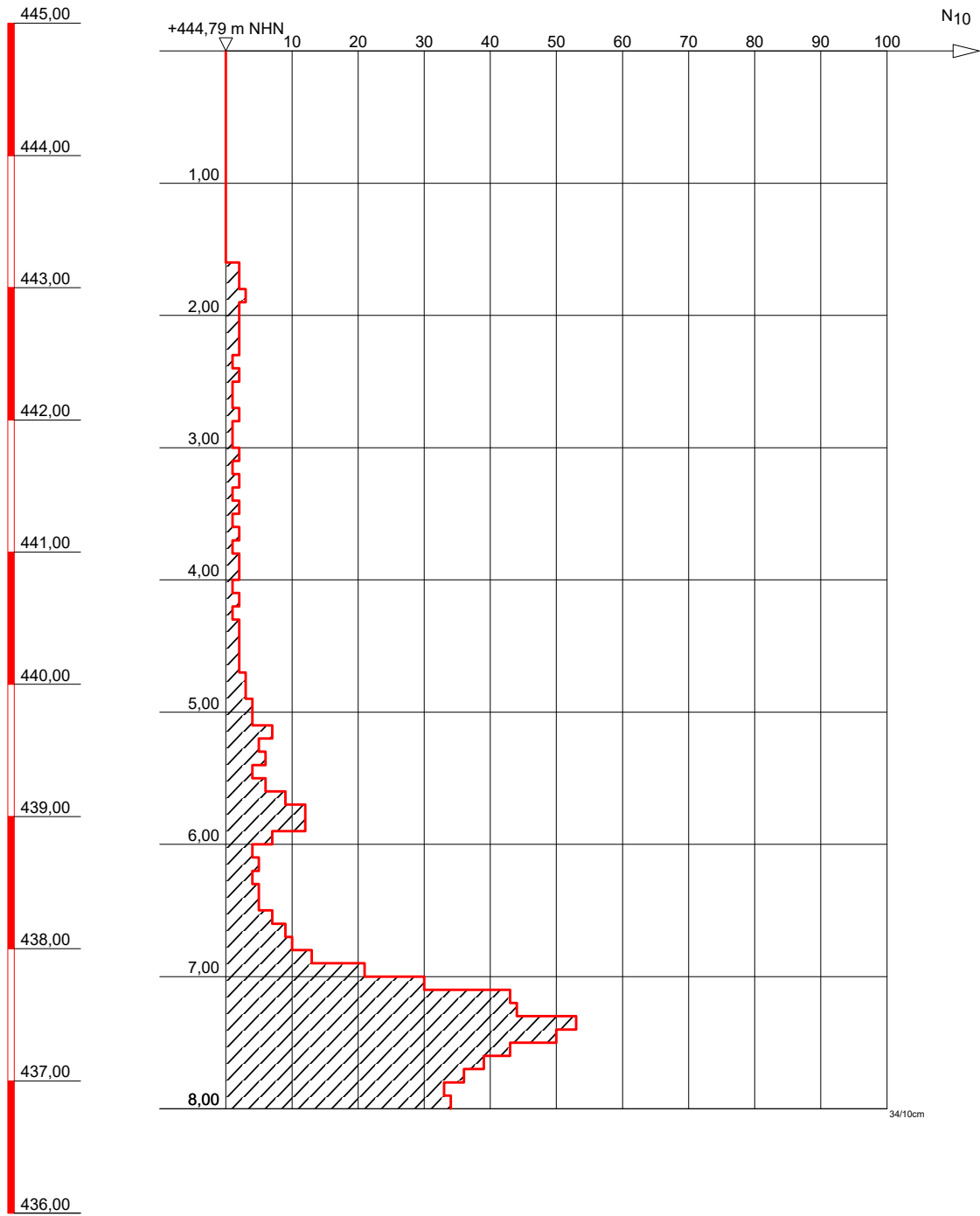

Solltiefe erreicht



DR. SPANG

Ingenieurgesellschaft f. Bauwesen
Geologie und Umwelttechnik mbH

Bauvorhaben:
WK 51 Gastransportleitung Wertingen - Kötz

Auftraggeber:
bayernets

SCHWERE RAMMSONDIERUNG

Anlage: 4.3 - DPH 26

Projekt-Nr: 42.7852

Datum: 10.08.2021

Maßstab: 1 : 50

Bearbeiter: Cris/Bött/Ruw

+ m NHN

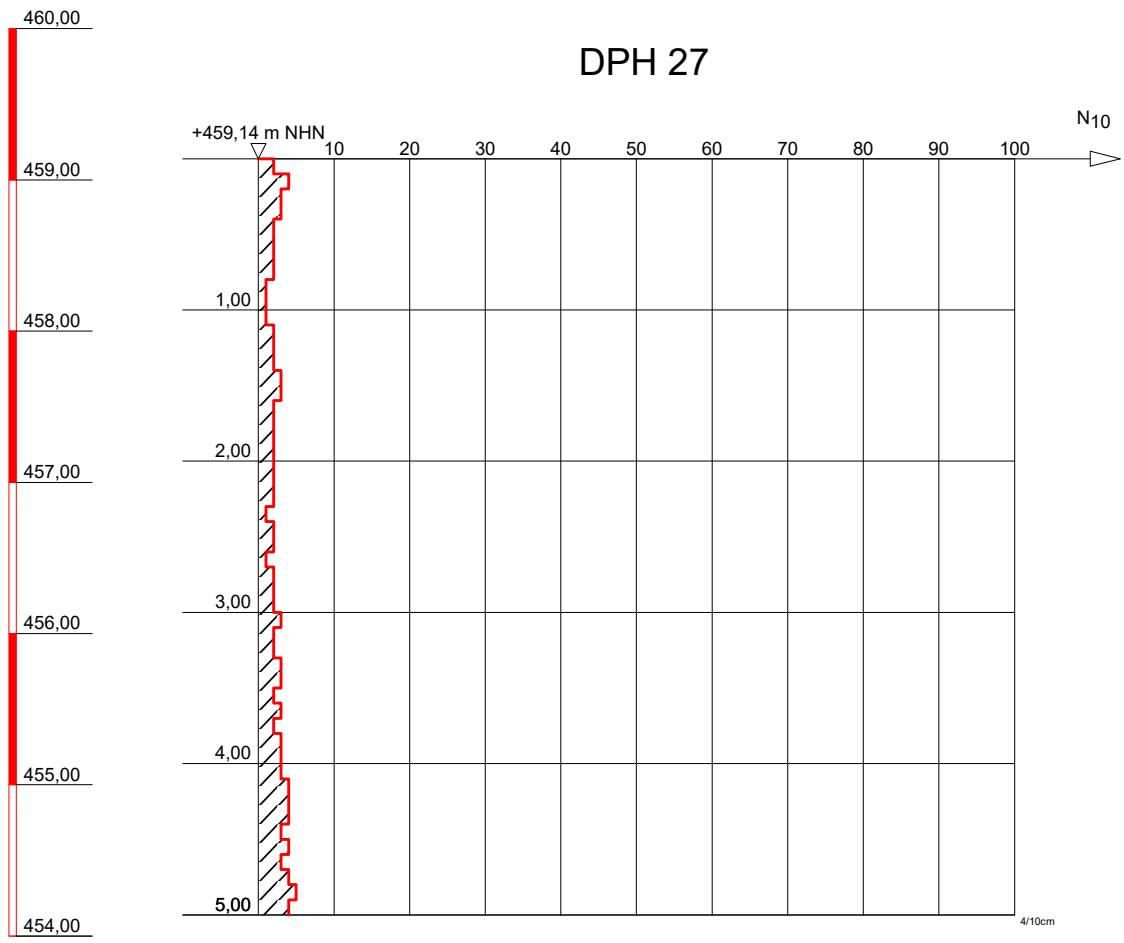

Solltiefe erreicht



DR. SPANG

Ingenieurgesellschaft f. Bauwesen
Geologie und Umwelttechnik mbH

Bauvorhaben:
WK 51 Gastransportleitung Wertingen - Kötz

Auftraggeber:
bayernets

SCHWERE RAMMSONDIERUNG

Anlage: 4.3 - DPH 27

Projekt-Nr: 42.7852

Datum: 27.07.2021

Maßstab: 1 : 50

Bearbeiter: Cris/Bött/Mil

+ m NHN

DPH 28

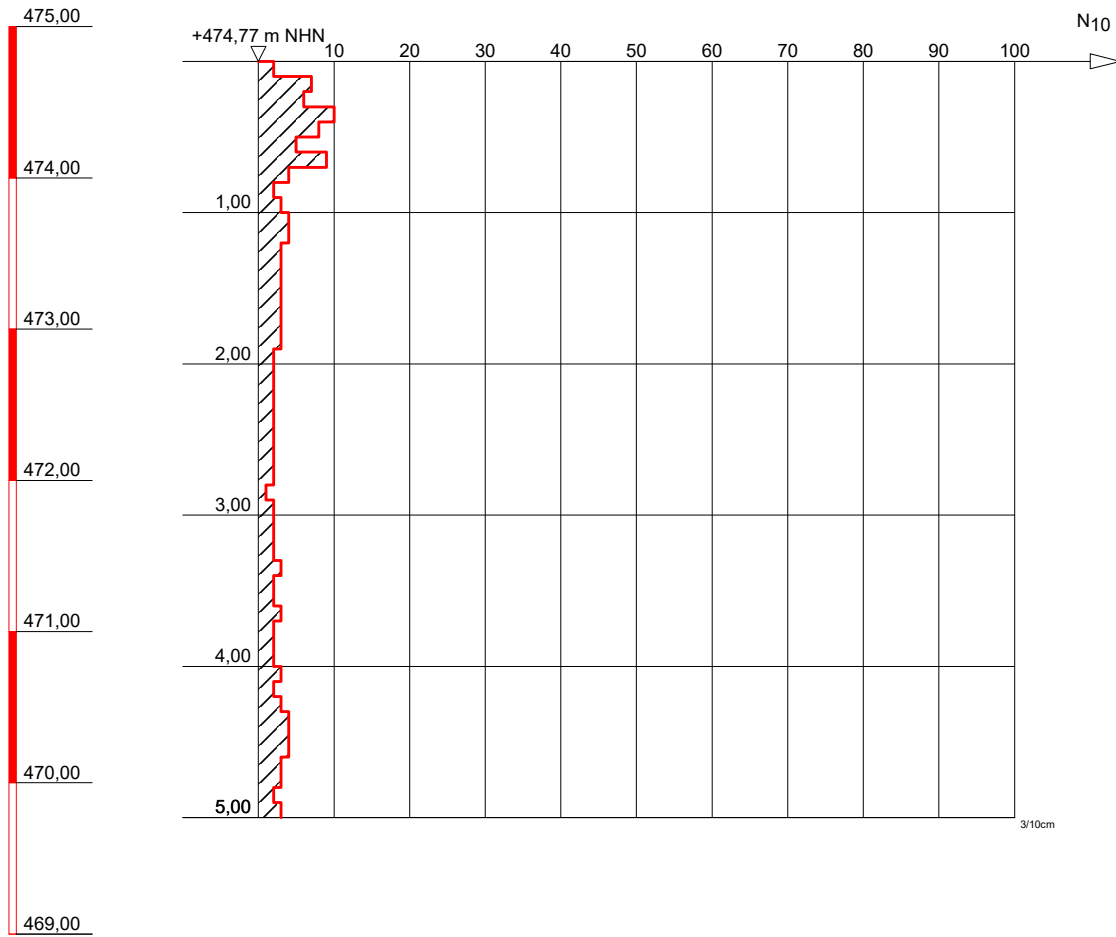

Solltiefe erreicht



DR. SPANG

Ingenieurgesellschaft f. Bauwesen
Geologie und Umwelttechnik mbH

Bauvorhaben:
WK 51 Gastransportleitung Wertingen - Kötz

Auftraggeber:
bayernets

SCHWERE RAMMSONDIERUNG

Anlage: 4.3 - DPH 28

Projekt-Nr: 42.7852

Datum: 16.08.2021

Maßstab: 1 : 50

Bearbeiter: Cris/Bött/Ruw

+ m NHN

DPH 29

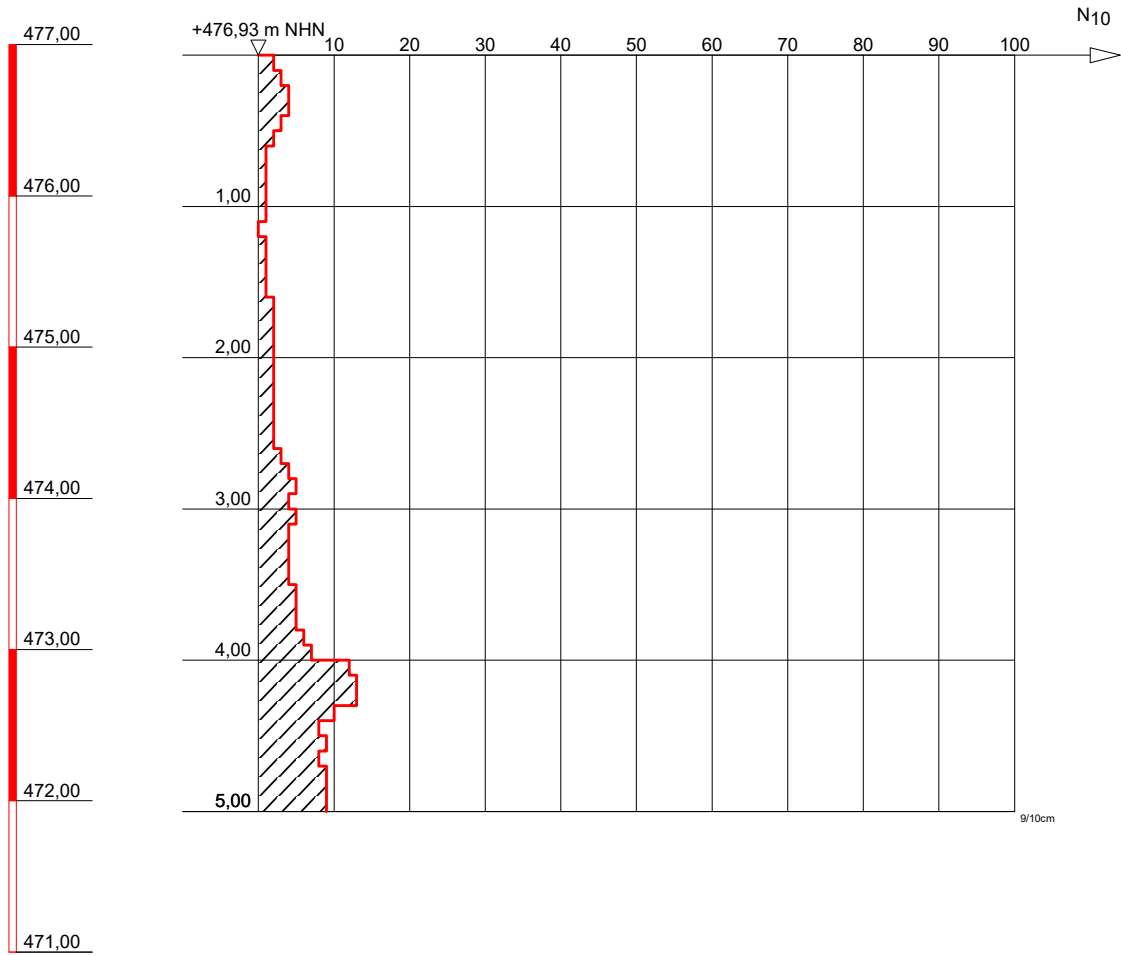

Solltiefe erreicht



DR. SPANG

Ingenieurgesellschaft f. Bauwesen
Geologie und Umwelttechnik mbH

Bauvorhaben:
WK 51 Gastransportleitung Wertingen - Kötz

Auftraggeber:
bayernets

SCHWERE RAMMSONDIERUNG

Anlage: 4.3 - DPH 29

Projekt-Nr: 42.7852

Datum: 16.08.2021

Maßstab: 1 : 50

Bearbeiter: Cris/Bött/Ruw

+ m NHN

DPH 30

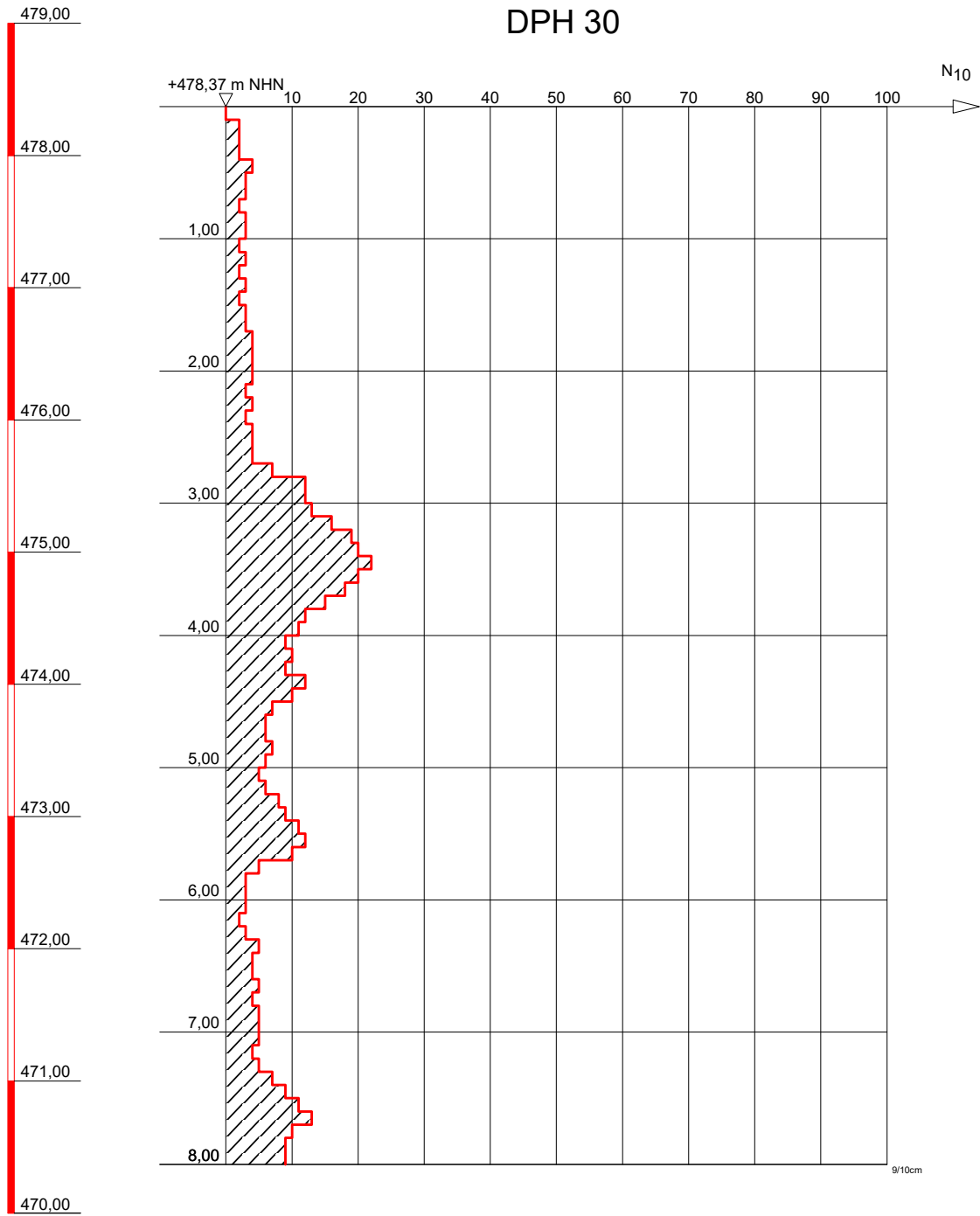

Solltiefe erreicht



DR. SPANG

Ingenieurgesellschaft f. Bauwesen
Geologie und Umwelttechnik mbH

Bauvorhaben:
WK 51 Gastransportleitung Wertingen - Kötz

Auftraggeber:
bayernets

SCHWERE RAMMSONDIERUNG

Anlage: 4.3 - DPH 30

Projekt-Nr: 42.7852

Datum: 18.11.2021

Maßstab: 1 : 50

Bearbeiter: Kor/Häg

+ m NHN

DPH 31

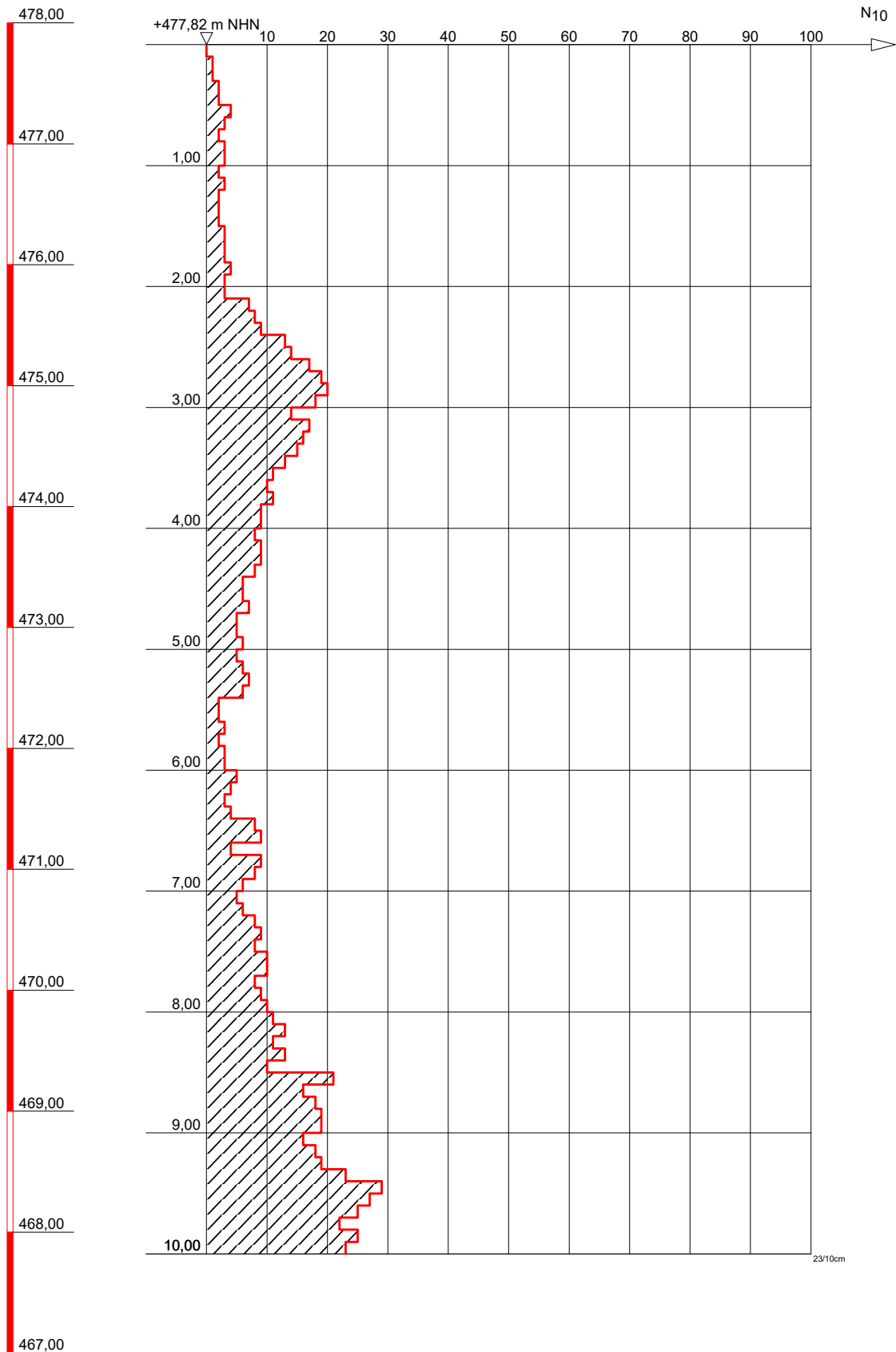

DR. SPANG

Ingenieurgesellschaft f. Bauwesen
Geologie und Umwelttechnik mbH

Bauvorhaben: Solltiefe erreicht
WK 51 Gastransportleitung Wertingen - Kötz

Auftraggeber:
bayernets

SCHWERE RAMMSONDIERUNG

Anlage: 4.3 - DPH 31

Projekt-Nr: 42.7852

Datum: 15.11.2021

Maßstab: 1 : 50

Bearbeiter: Kor/Häg

+ m NHN

DPH 32

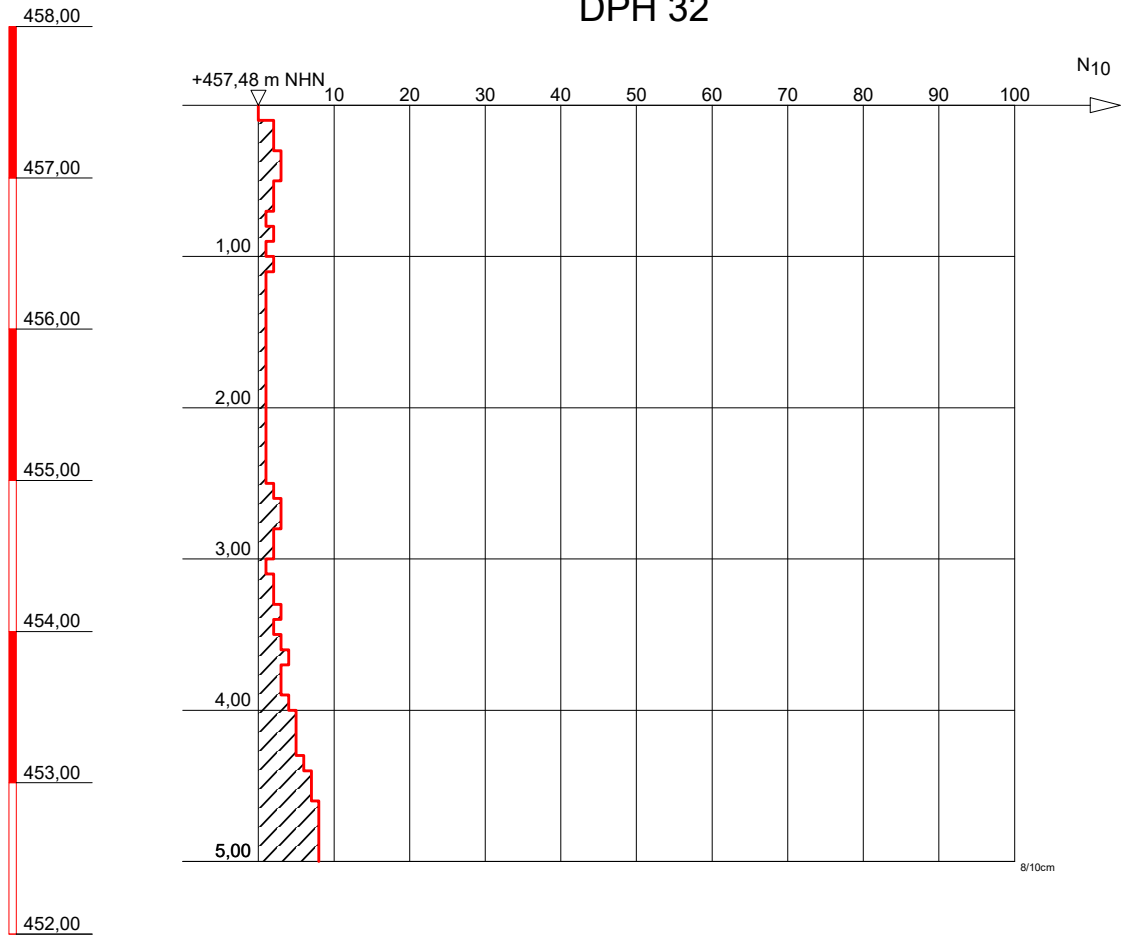

Solltiefe erreicht



DR. SPANG

Ingenieurgesellschaft f. Bauwesen
Geologie und Umwelttechnik mbH

Bauvorhaben:
WK 51 Gastransportleitung Wertingen - Kötz

Auftraggeber:
bayernets

SCHWERE RAMMSONDIERUNG

Anlage: 4.3 - DPH 32

Projekt-Nr: 42.7852

Datum: 16.11.2021

Maßstab: 1 : 50

Bearbeiter: Koz/Häg

+ m NHN

DPH 33

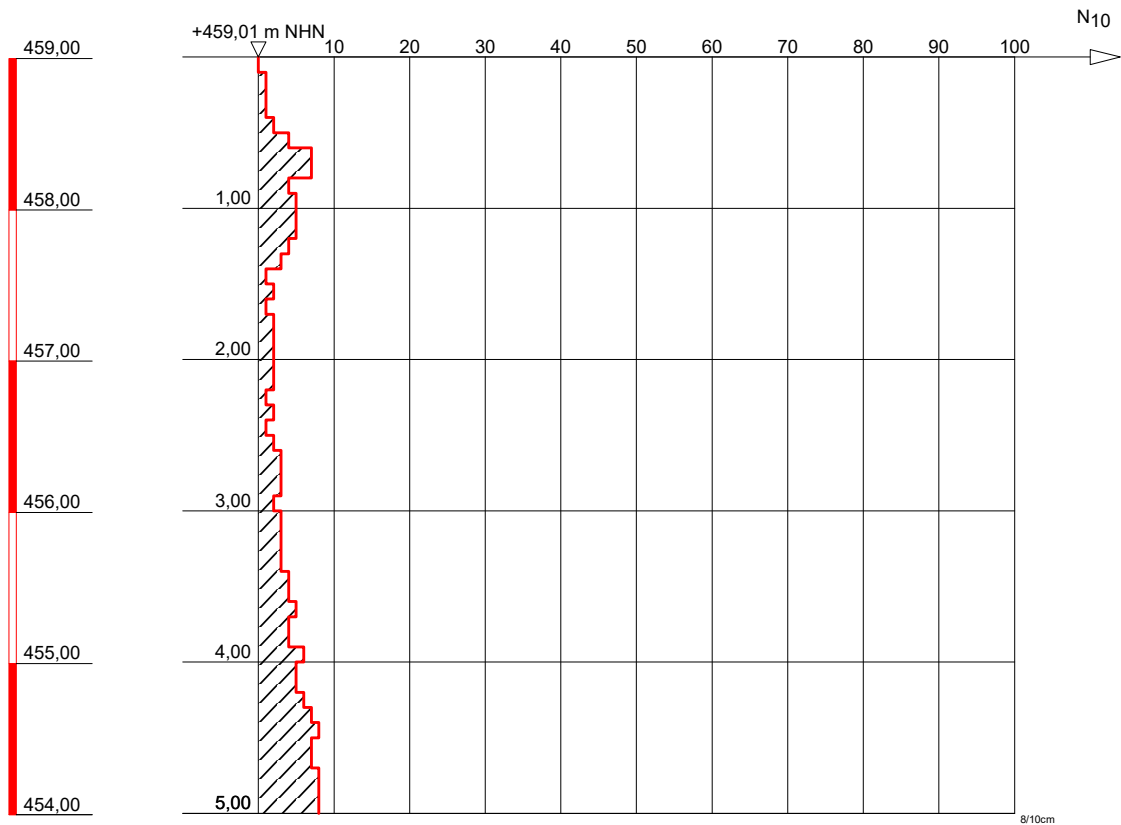

Solltiefe erreicht



DR. SPANG

Ingenieurgesellschaft f. Bauwesen
Geologie und Umwelttechnik mbH

Bauvorhaben:
WK 51 Gastransportleitung Wertingen - Kötz

Auftraggeber:
bayernets

SCHWERE RAMMSONDIERUNG

Anlage: 4.3 - DPH 33

Projekt-Nr: 42.7852

Datum: 16.11.2021

Maßstab: 1 : 50

Bearbeiter: Koz/Häg

+ m NHN

DPH 34

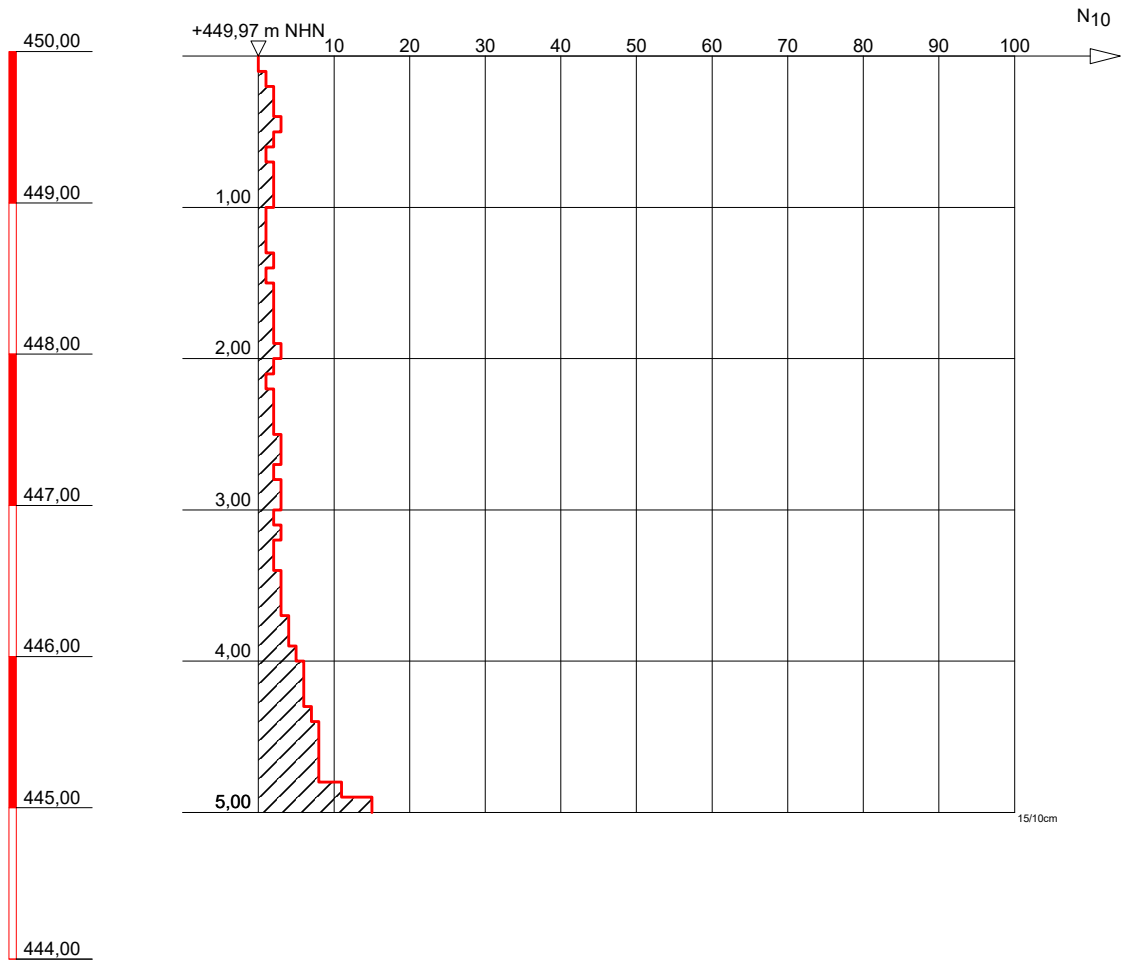

Solltiefe erreicht



DR. SPANG

Ingenieurgesellschaft f. Bauwesen
Geologie und Umwelttechnik mbH

Bauvorhaben:
WK 51 Gastransportleitung Wertingen - Kötz

Auftraggeber:
bayernets

SCHWERE RAMMSONDIERUNG

Anlage: 4.3 - DPH 34

Projekt-Nr: 42.7852

Datum: 16.11.2021

Maßstab: 1 : 50

Bearbeiter: Koz/Häg

+ m NHN

DPH 35

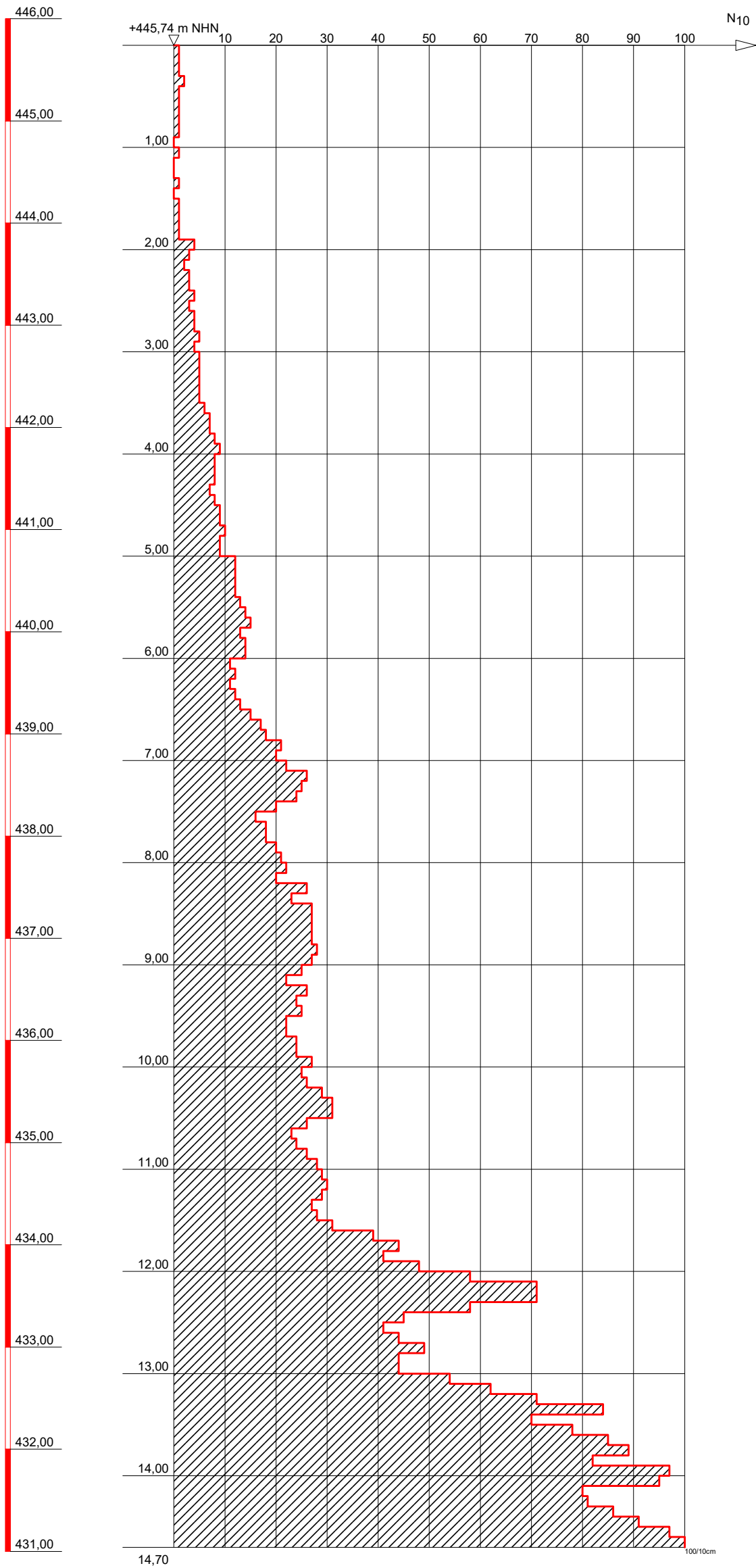

Sonde steht auf



DR. SPANG

Ingenieurgesellschaft f. Bauwesen
Geologie und Umwelttechnik mbH

Bauvorhaben:
WK 51 Gastransportleitung Wertingen - Kötz

Auftraggeber:
bayernets

SCHWERE RAMMSONDIERUNG

Anlage: 4.3 - DPH 35

Projekt-Nr: 42.7852

Datum: 10.08.2021

Maßstab: 1 : 50

Bearbeiter: Cris/Bött/Ruw

+ m NHN

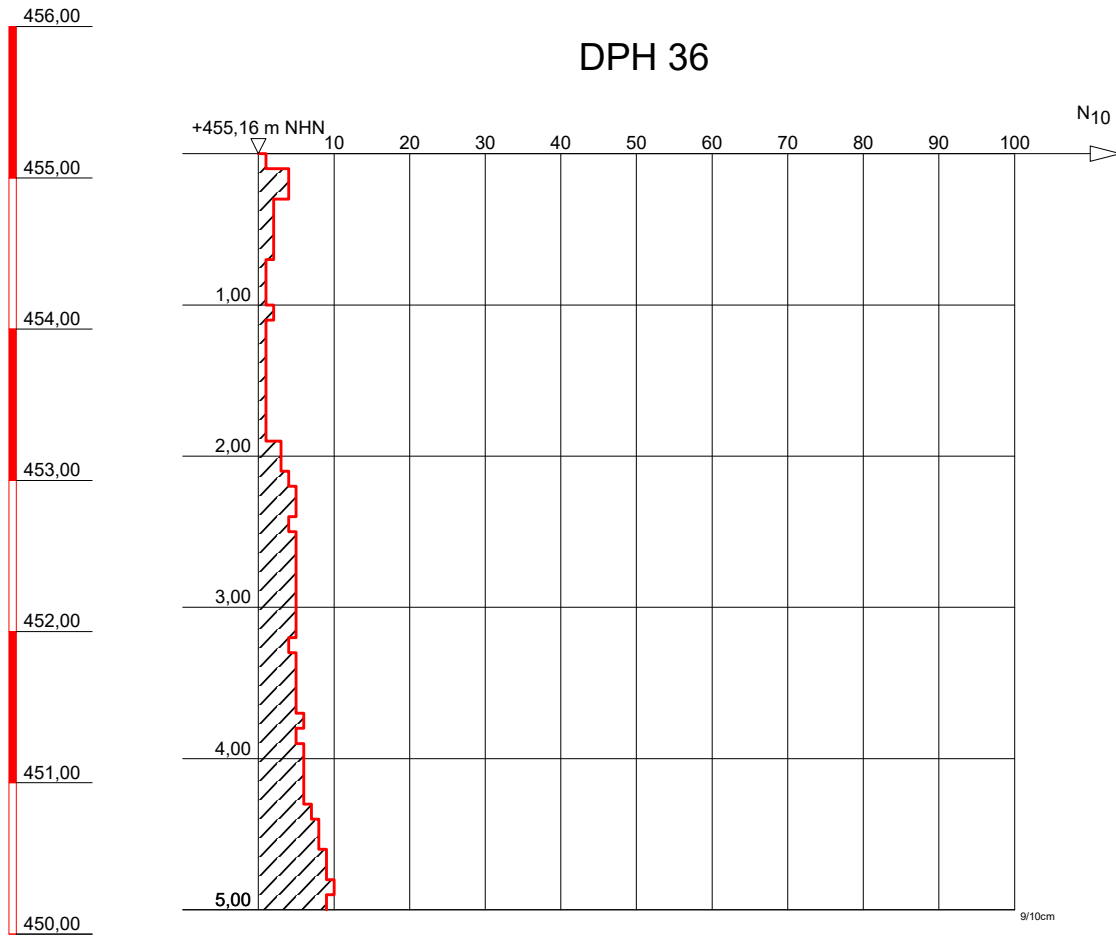

Solltiefe erreicht



DR. SPANG

Ingenieurgesellschaft f. Bauwesen
Geologie und Umwelttechnik mbH

Bauvorhaben:
WK 51 Gastransportleitung Wertingen - Kötz

Auftraggeber:
bayernets

SCHWERE RAMMSONDIERUNG

Anlage: 4.3 - DPH 36

Projekt-Nr: 42.7852

Datum: 17.08.2021

Maßstab: 1 : 50

Bearbeiter: Cris/Bött/Ruw

+ m NHN

DPH 37

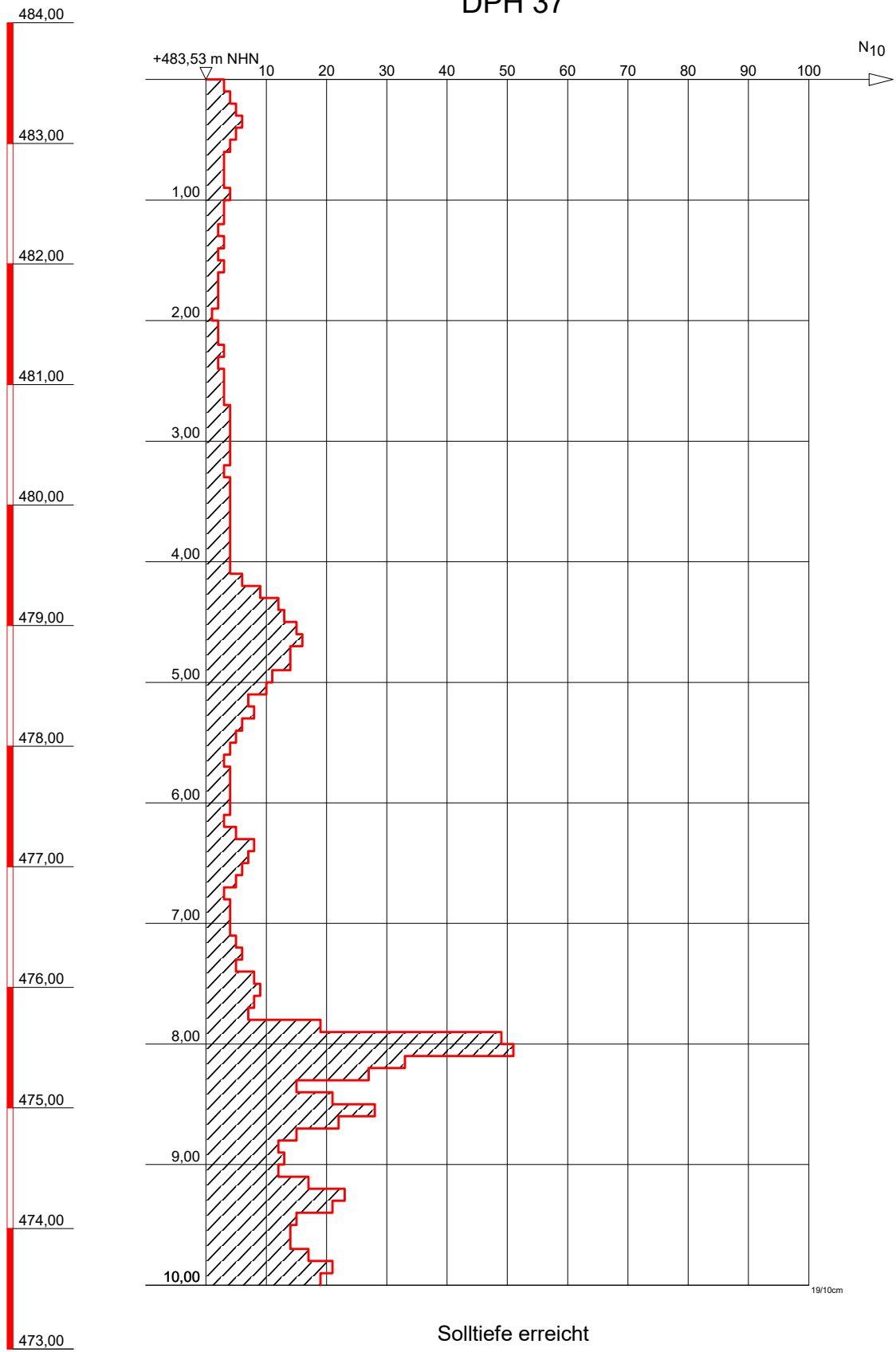

DR. SPANG

Ingenieurgesellschaft f. Bauwesen
Geologie und Umwelttechnik mbH

Bauvorhaben:
WK 51 Gastransportleitung Wertingen - Kötz

Auftraggeber:
bayernets

SCHWERE RAMMSONDIERUNG

Anlage: 4.3 - DPH 37

Projekt-Nr: 42.7852

Datum: 08.09.2021

Maßstab: 1 : 50

Bearbeiter: Cris/Bött/Bas

+ m NHN

DPH 38

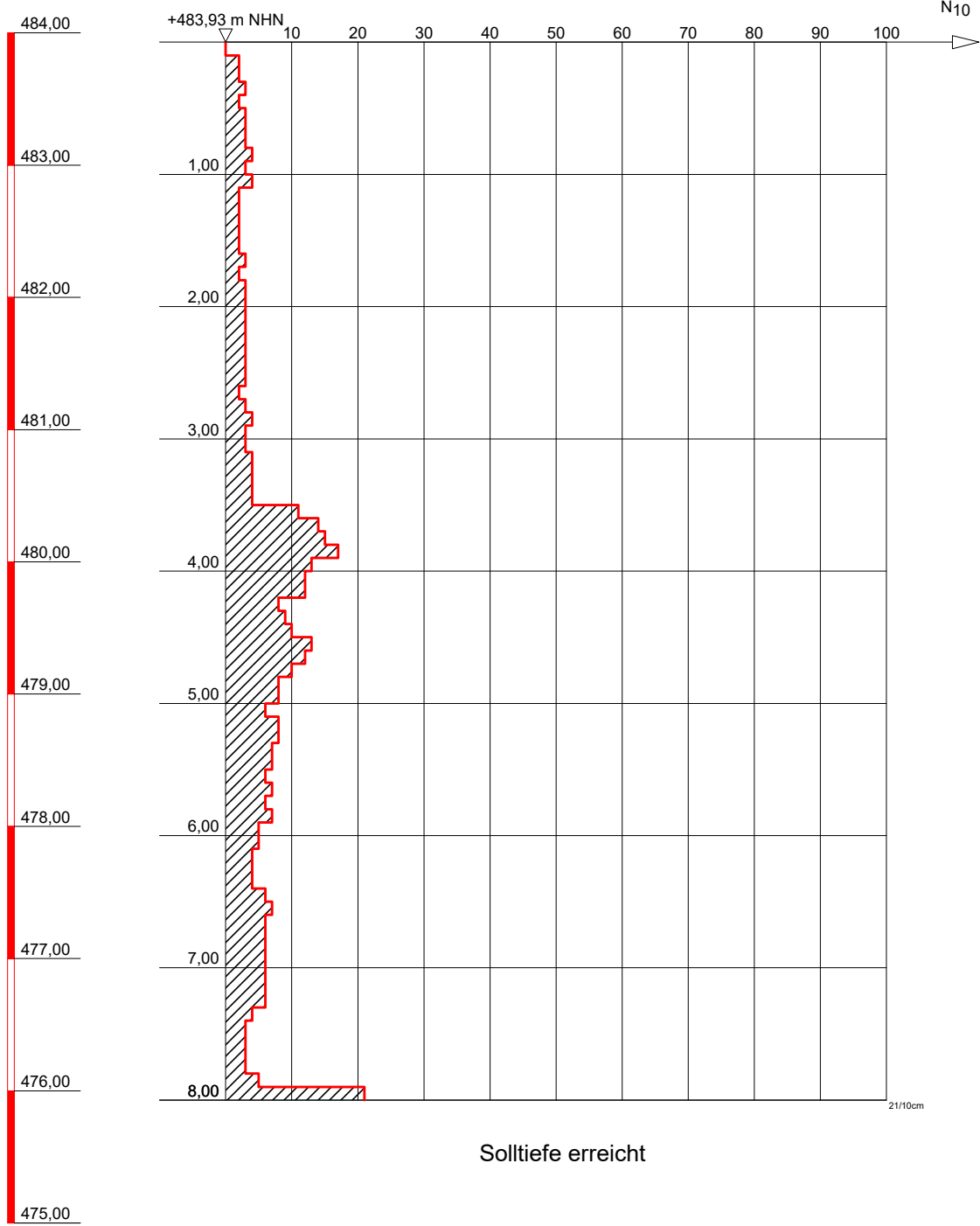

DR. SPANG
Ingenieurgesellschaft f. Bauwesen
Geologie und Umwelttechnik mbH

Bauvorhaben:
WK 51 Gastransportleitung Wertingen - Kötz

Auftraggeber:
bayernets

SCHWERE RAMMSONDIERUNG

Anlage: 4.3 - DPH 38

Projekt-Nr: 42.7852

Datum: 12.11.2021

Maßstab: 1 : 50

Bearbeiter: Koz/TSch

+ m NHN

DPH 39

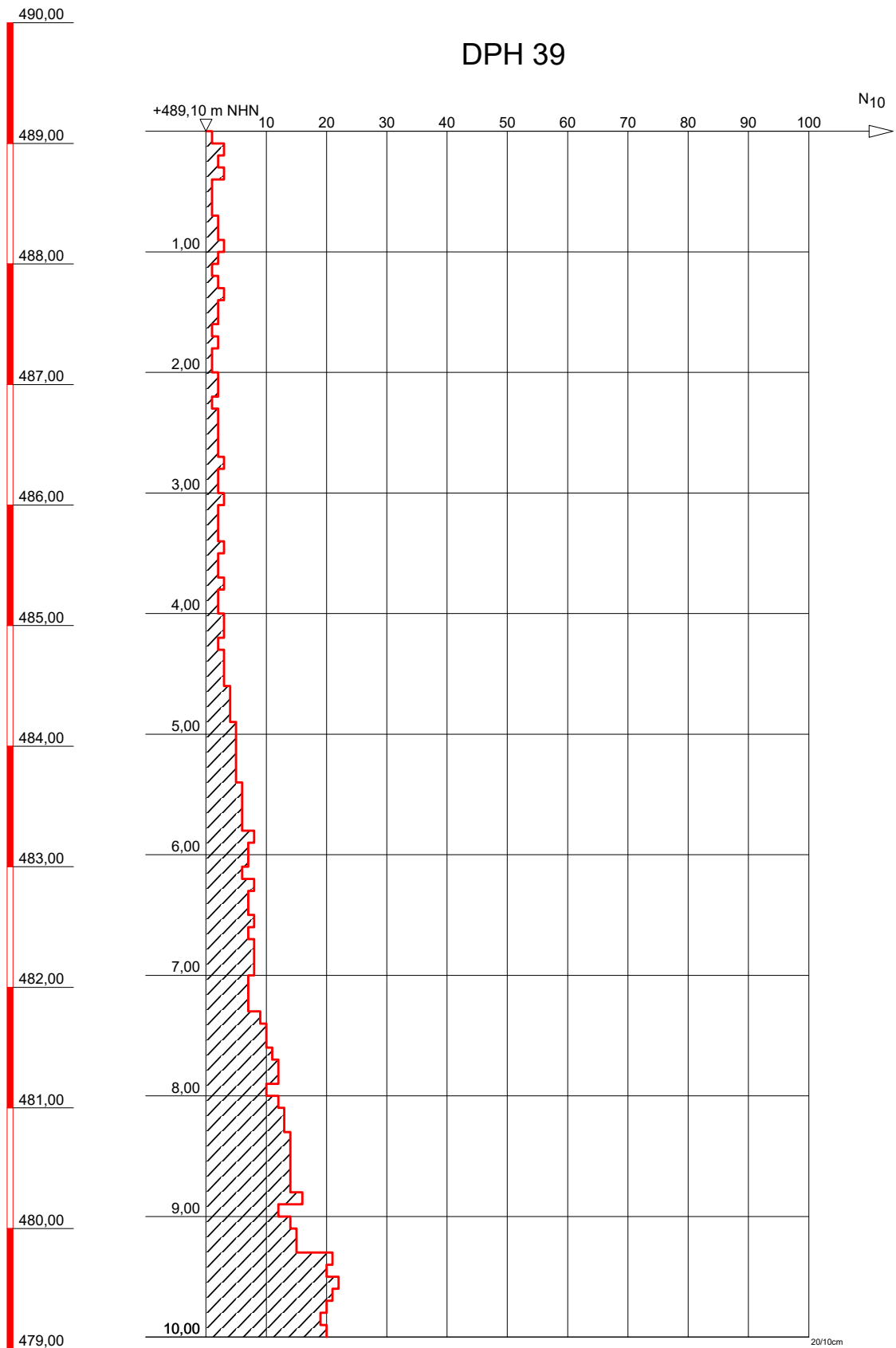

Solltiefe erreicht



DR. SPANG

Ingenieurgesellschaft f. Bauwesen
Geologie und Umwelttechnik mbH

Bauvorhaben:
WK 51 Gastransportleitung Wertingen - Kötz

Auftraggeber:
bayernets

SCHWERE RAMMSONDIERUNG

Anlage: 4.3 - DPH 39

Projekt-Nr: 42.7852

Datum: 31.07.2021

Maßstab: 1 : 50

Bearbeiter: Cris/Bött/Mil

+ m NHN

DPH 40

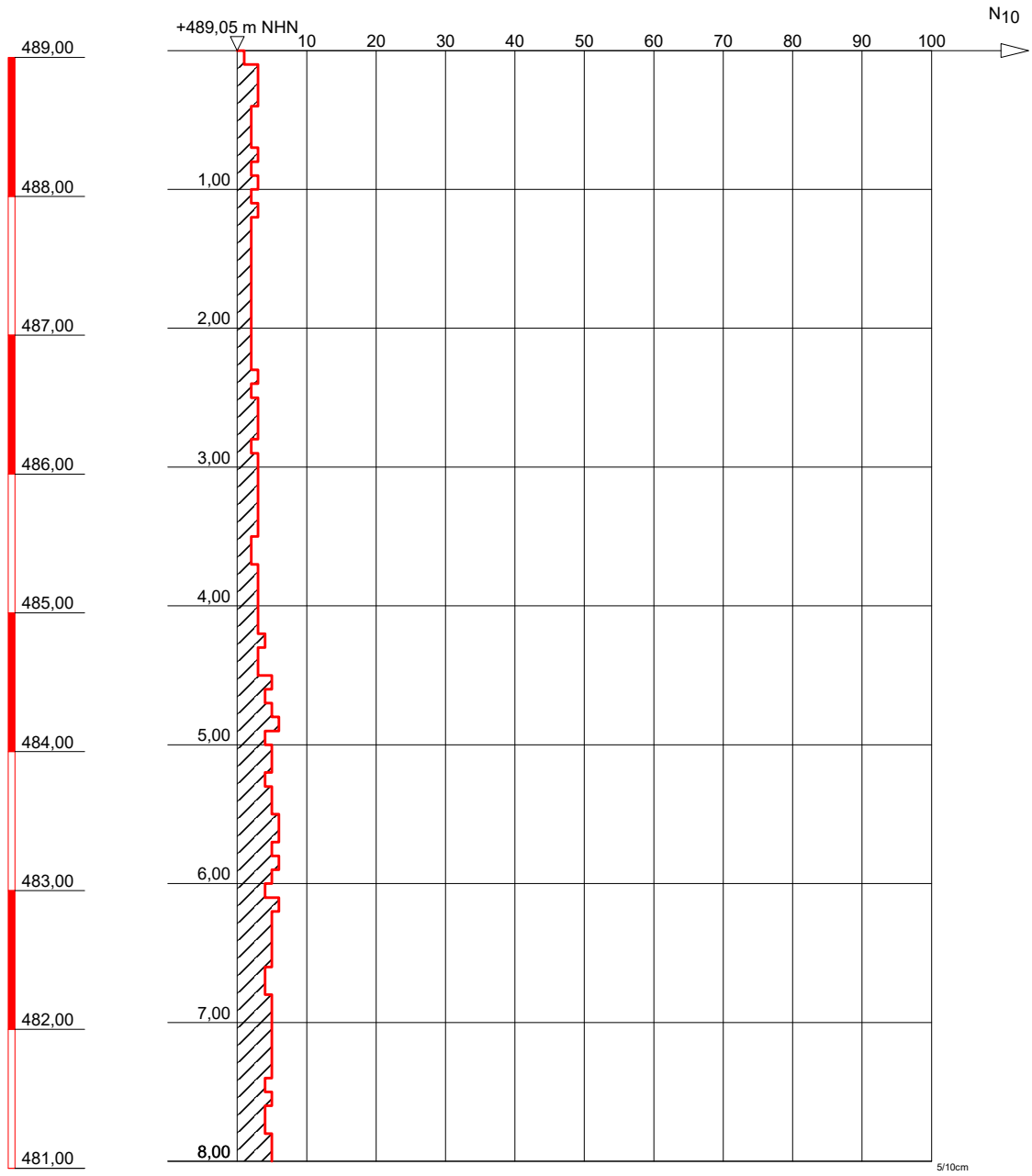

Solltiefe erreicht



DR. SPANG

Ingenieurgesellschaft f. Bauwesen
Geologie und Umwelttechnik mbH

Bauvorhaben:
WK 51 Gastransportleitung Wertingen - Kötz

Auftraggeber:
bayernets

SCHWERE RAMMSONDIERUNG

Anlage: 4.3 - DPH 40

Projekt-Nr: 42.7852

Datum: 31.07.2021

Maßstab: 1 : 50

Bearbeiter: Cris/Bött/Mll

+ m NHN

DPH 41

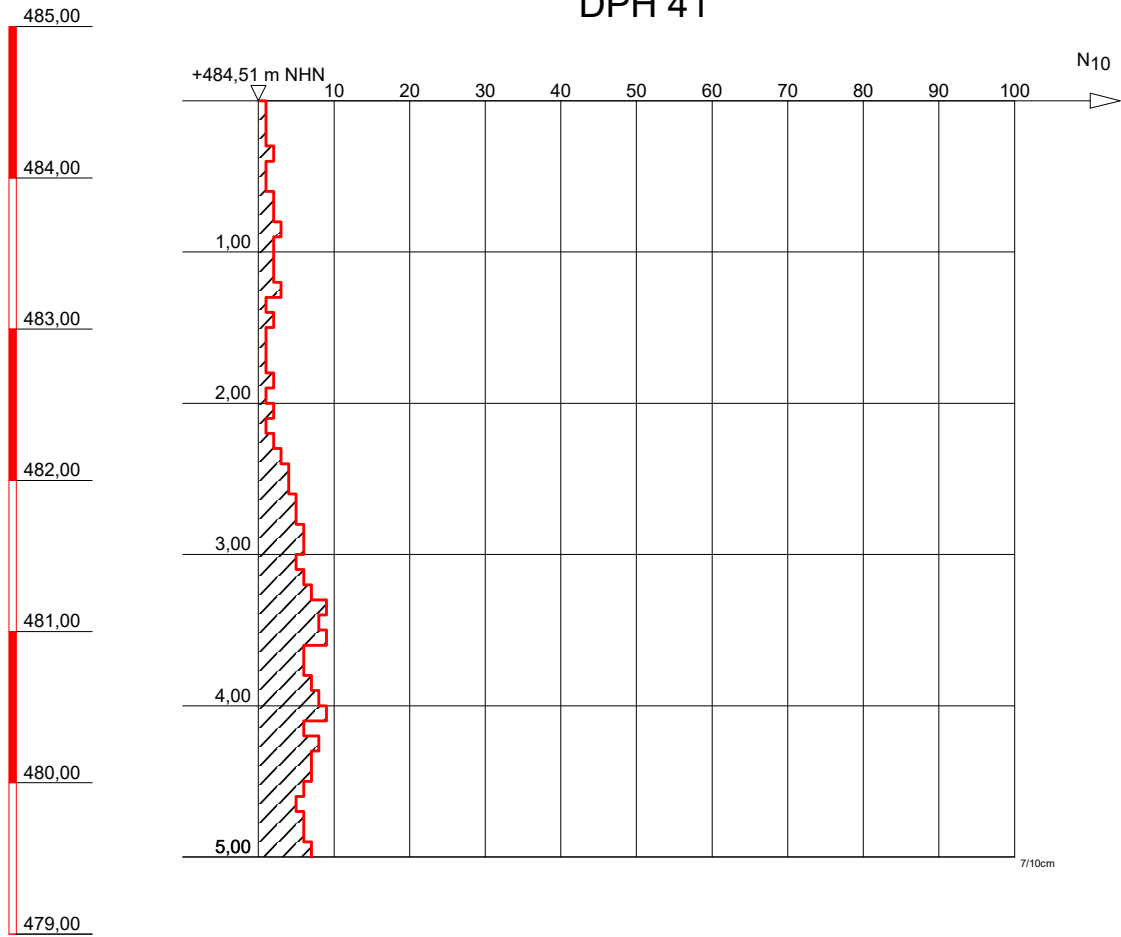

Solltiefe erreicht

 <p>DR. SPANG Ingenieurgesellschaft f. Bauwesen Geologie und Umwelttechnik mbH</p>	Bauvorhaben: WK 51 Gastransportleitung Wertingen - Kötz	Anlage: 4.3 - DPH 41
	Auftraggeber: bayernets	Projekt-Nr: 42.7852
		Datum: 08.09.2021
		Maßstab: 1 : 50
SCHWERE RAMMSONDIERUNG		Bearbeiter: Cris/Bött/Bas

+ m NHN

DPH 42

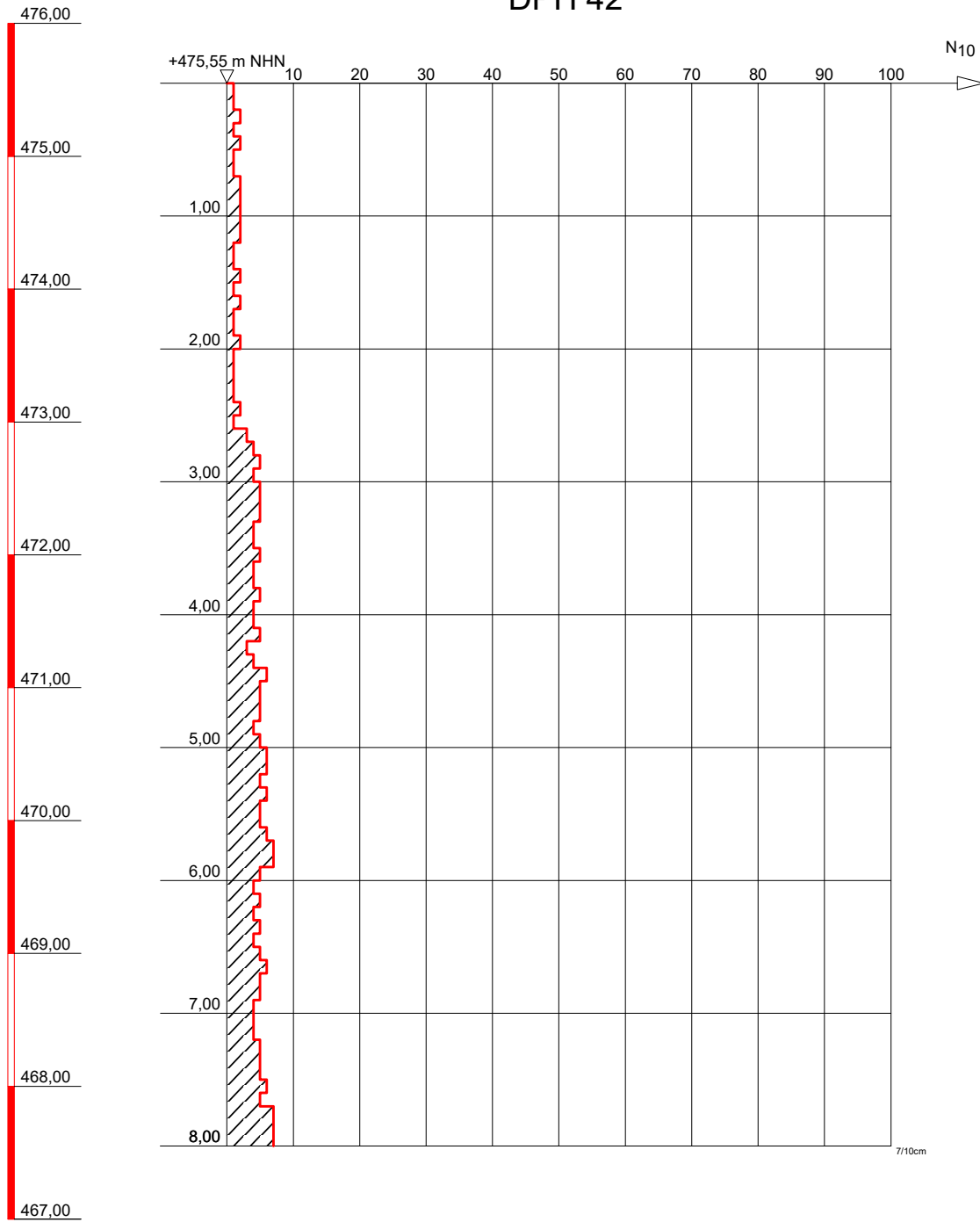

Solltiefe erreicht



DR. SPANG

Ingenieurgesellschaft f. Bauwesen
Geologie und Umwelttechnik mbH

Bauvorhaben:
WK 51 Gastransportleitung Wertingen - Kötz

Auftraggeber:
bayernets

SCHWERE RAMMSONDIERUNG

Anlage: 4.3 - DPH 42

Projekt-Nr: 42.7852

Datum: 09.09.2021

Maßstab: 1 : 50

Bearbeiter: Cris/Bött/Bas

+ m NHN

DPH 43

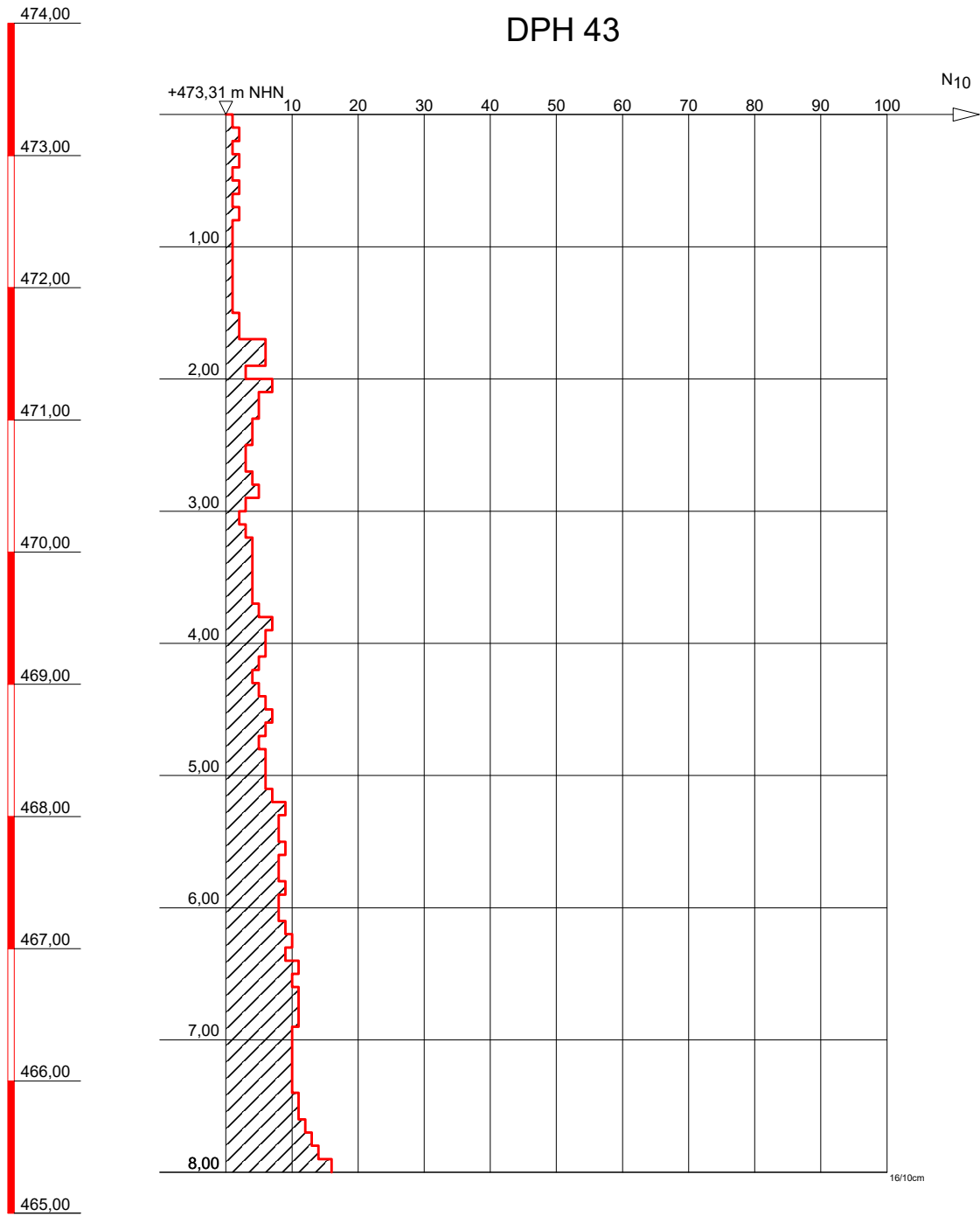

Solltiefe erreicht



DR. SPANG

Ingenieurgesellschaft f. Bauwesen
Geologie und Umwelttechnik mbH

Bauvorhaben:
WK 51 Gastransportleitung Wertingen - Kötz

Auftraggeber:
bayernets

SCHWERE RAMMSONDIERUNG

Anlage: 4.3 - DPH 43

Projekt-Nr: 42.7852

Datum: 09.09.2021

Maßstab: 1 : 50

Bearbeiter: Cris/Bött/Ruw

+ m NHN

DPH 44

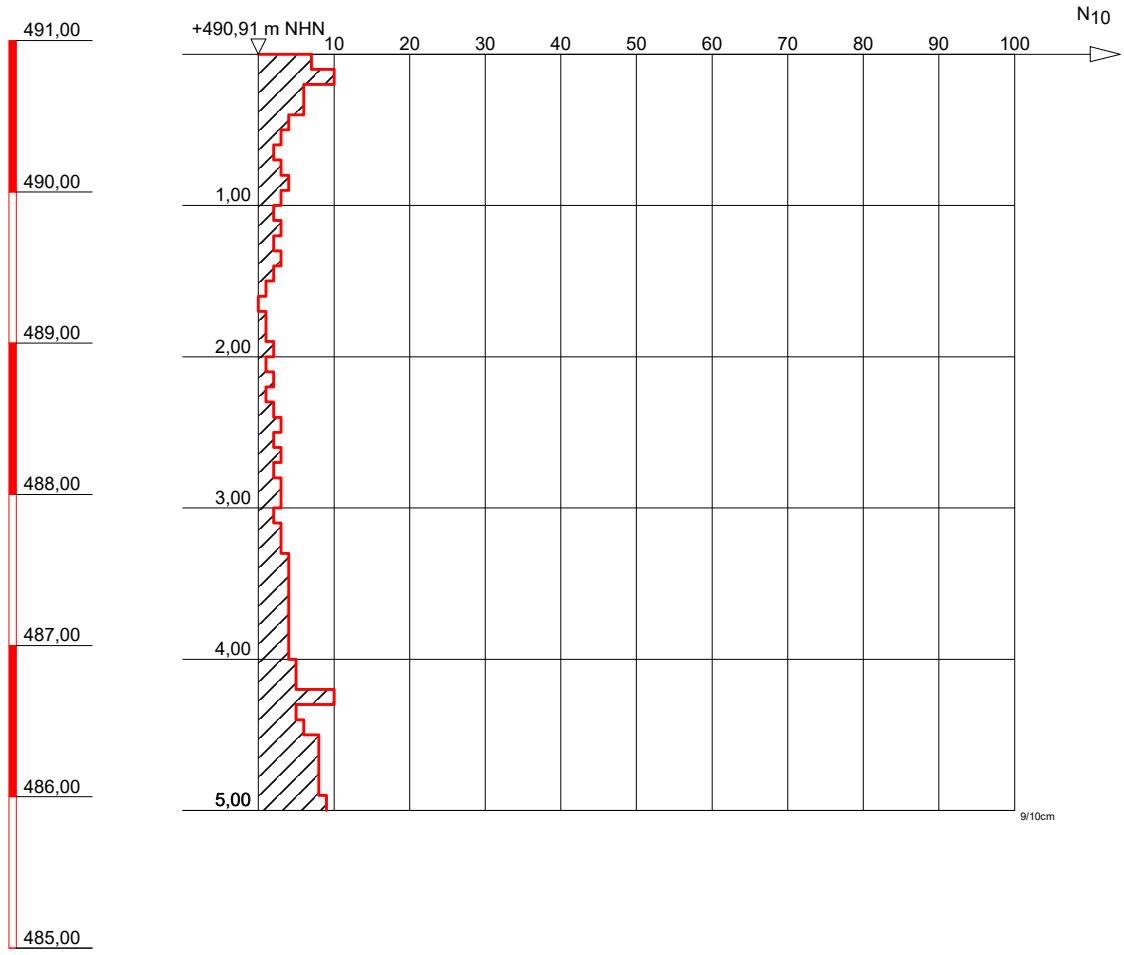

Solltiefe erreicht



DR. SPANG

Ingenieurgesellschaft f. Bauwesen
Geologie und Umwelttechnik mbH

Bauvorhaben:
WK 51 Gastransportleitung Wertingen - Kötz

Auftraggeber:
bayernets

SCHWERE RAMMSONDIERUNG

Anlage: 4.3 - DPH 44

Projekt-Nr: 42.7852

Datum: 09.09.2021

Maßstab: 1 : 50

Bearbeiter: Cris/Bött/Bas

+ m NHN

DPH 45

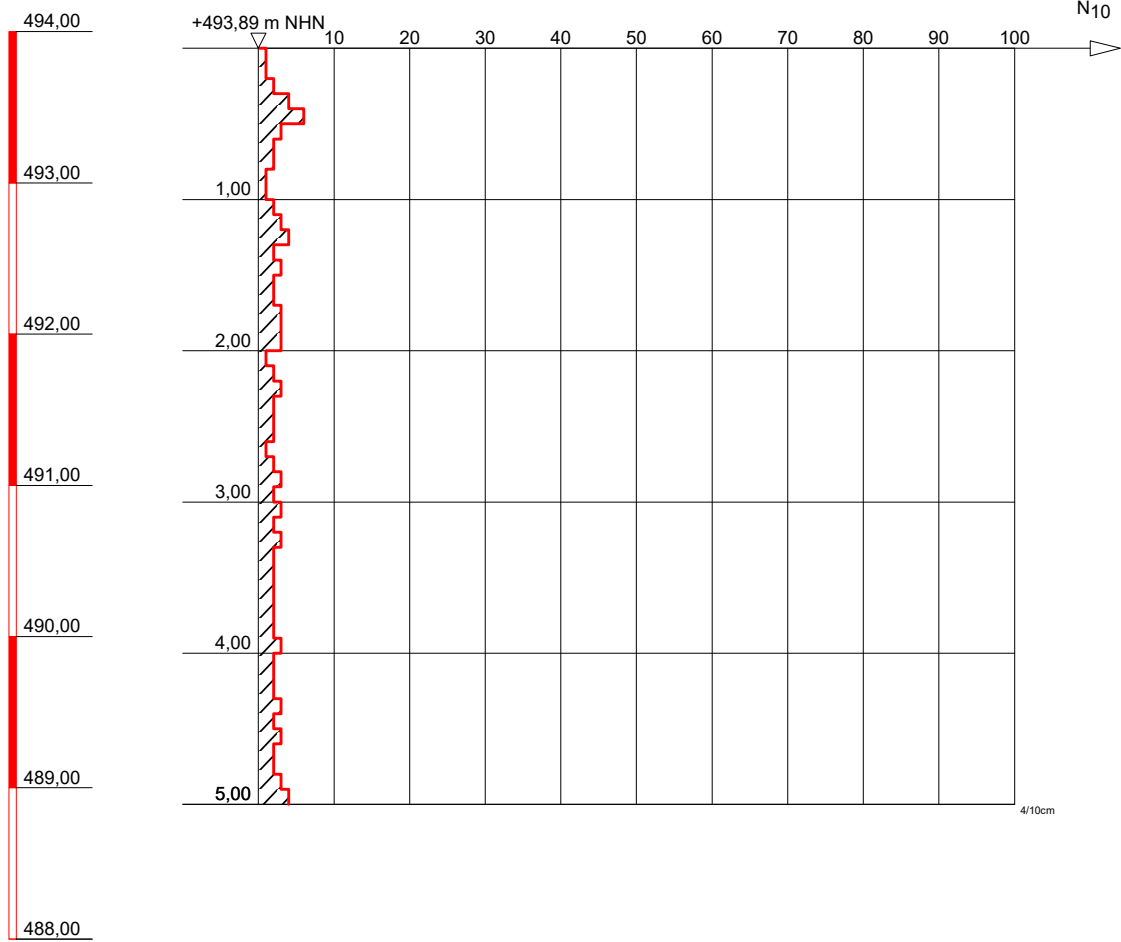

Solltiefe erreicht



DR. SPANG

Ingenieurgesellschaft f. Bauwesen
Geologie und Umwelttechnik mbH

Bauvorhaben:
WK 51 Gastransportleitung Wertingen - Kötz

Auftraggeber:
bayernets

SCHWERE RAMMSONDIERUNG

Anlage: 4.3 - DPH 45

Projekt-Nr: 42.7852

Datum: 10.09.2021

Maßstab: 1 : 50

Bearbeiter: Cris/Bött/Bas

+ m NHN

DPH 46

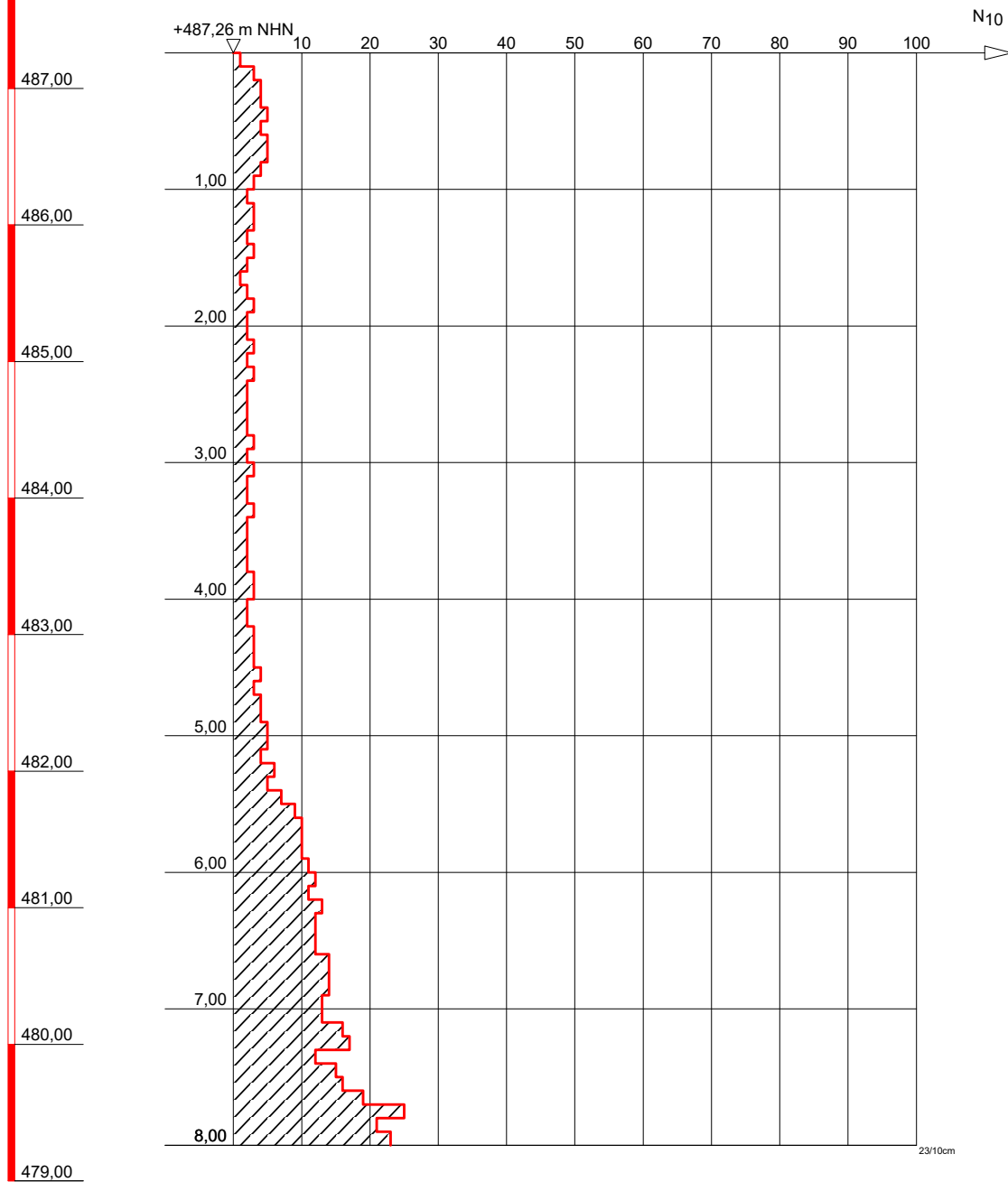

Solltiefe erreicht



DR. SPANG

Ingenieurgesellschaft f. Bauwesen
Geologie und Umwelttechnik mbH

Bauvorhaben:
WK 51 Gastransportleitung Wertingen - Kötz

Auftraggeber:
bayernets

SCHWERE RAMMSONDIERUNG

Anlage: 4.3 - DPH 46

Projekt-Nr: 42.7852

Datum: 31.07.2021

Maßstab: 1 : 50

Bearbeiter: Cris/Bött/Mll

+ m NHN

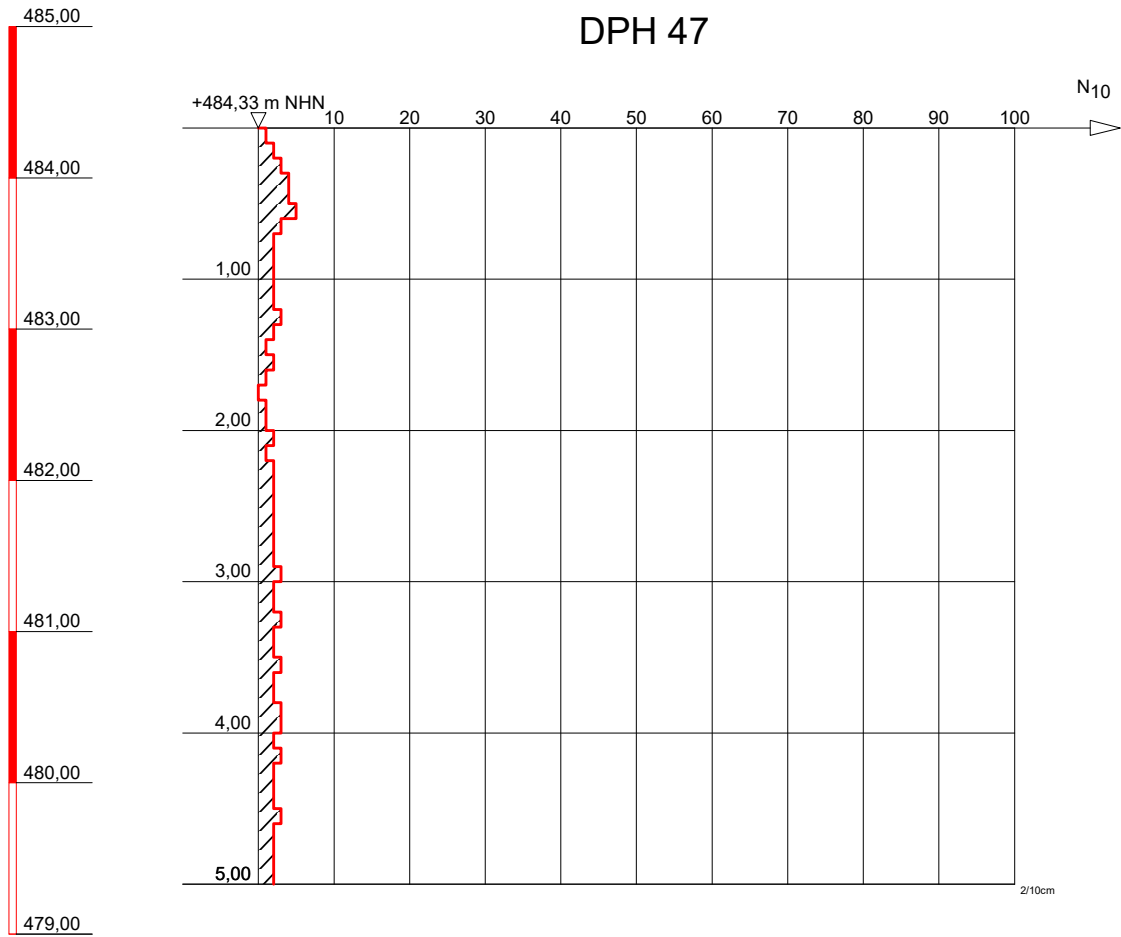

Solltiefe erreicht



DR. SPANG

Ingenieurgesellschaft f. Bauwesen
Geologie und Umwelttechnik mbH

Bauvorhaben:
WK 51 Gastransportleitung Wertingen - Kötz

Auftraggeber:
bayernets

SCHWERE RAMMSONDIERUNG

Anlage: 4.3 - DPH 47

Projekt-Nr: 42.7852

Datum: 10.09.2021

Maßstab: 1 : 50

Bearbeiter: Cris/Bött/Ruw

+ m NHN

DPH 48

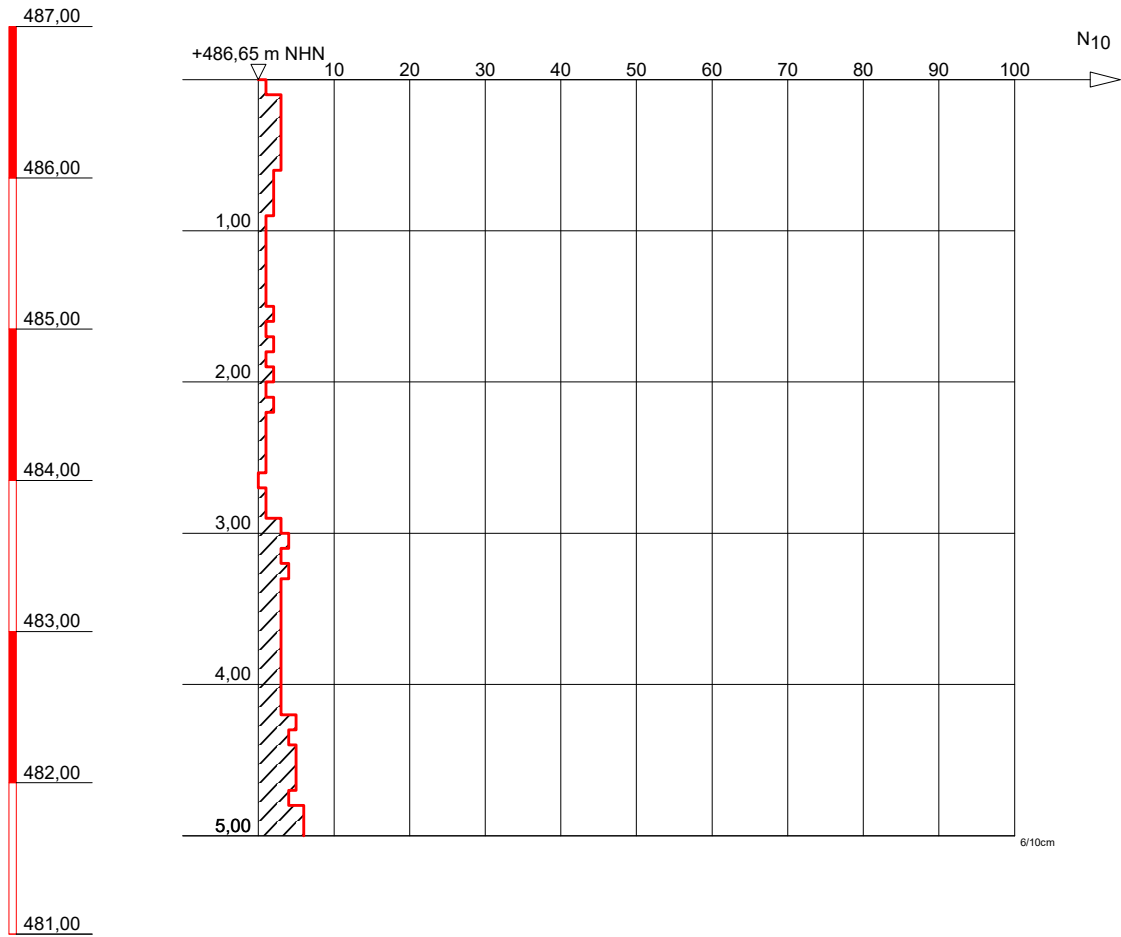

Solltiefe erreicht



DR. SPANG

Ingenieurgesellschaft f. Bauwesen
Geologie und Umwelttechnik mbH

Bauvorhaben:
WK 51 Gastransportleitung Wertingen - Kötz

Auftraggeber:
bayernets

SCHWERE RAMMSONDIERUNG

Anlage: 4.3 - DPH 48

Projekt-Nr: 42.7852

Datum: 10.09.2021

Maßstab: 1 : 50

Bearbeiter: Cris/Bött/Ruw

+ m NHN

DPH 50

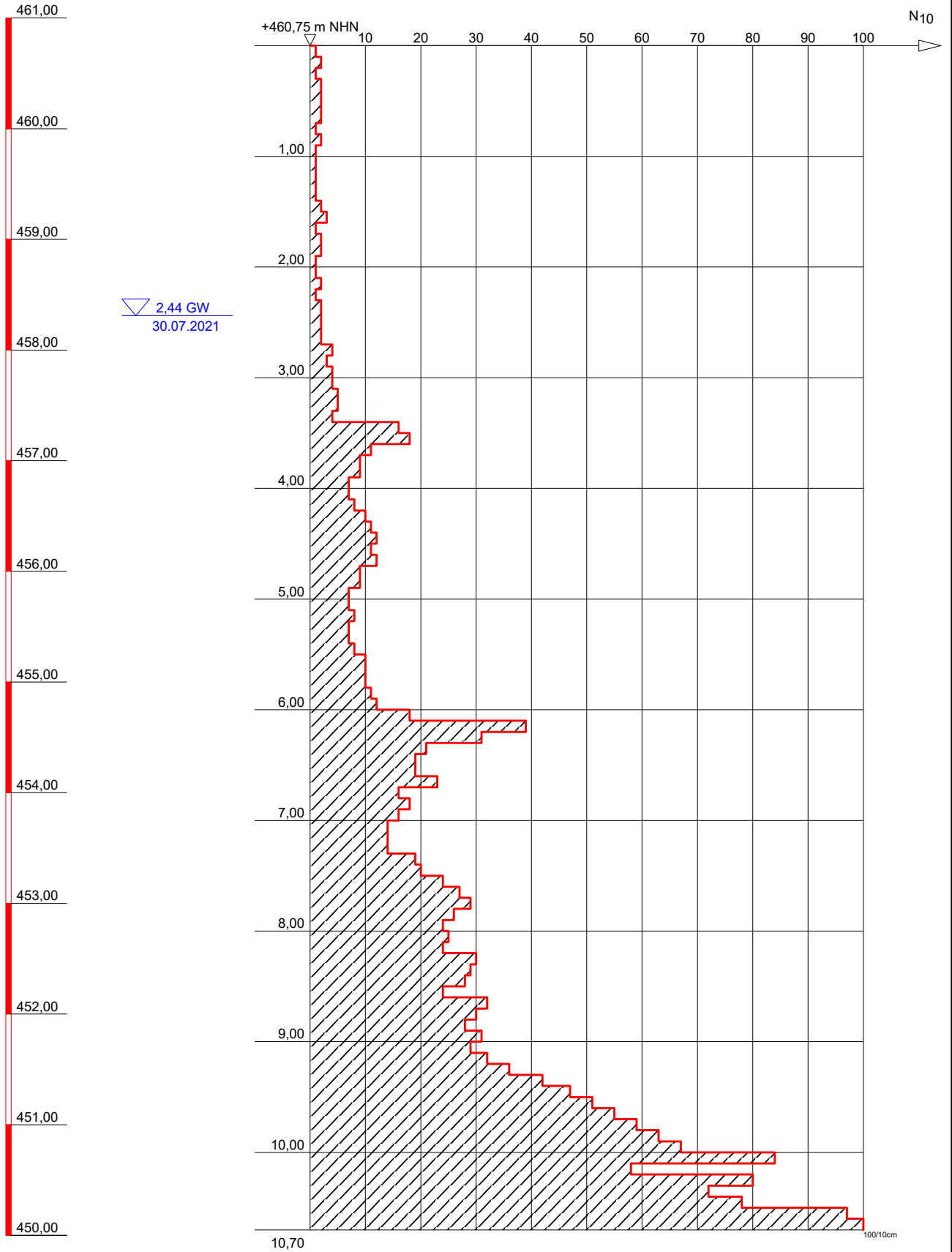

Sonde steht auf



DR. SPANG

Ingenieurgesellschaft f. Bauwesen
Geologie und Umwelttechnik mbH

Bauvorhaben:
WK 51 Gastransportleitung Wertingen - Kötz

Auftraggeber:
bayernets

SCHWERE RAMMSONDIERUNG

Anlage: 4.3 - DPH 50

Projekt-Nr: 42.7852

Datum: 30.07.2021

Maßstab: 1 : 50

Bearbeiter: Cris/Bött/Mil

+ m NHN

DPH 51

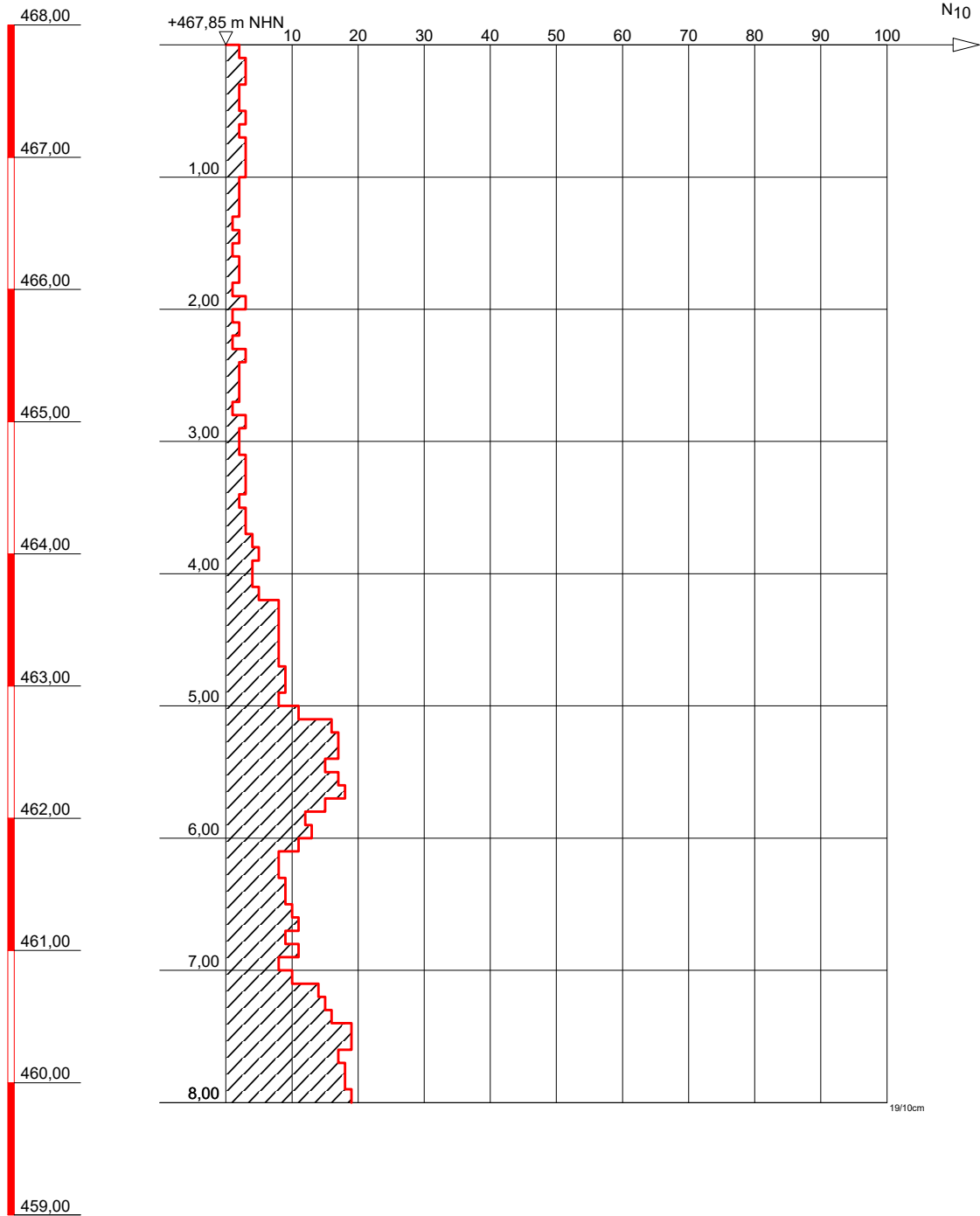

Solltiefe erreicht



DR. SPANG

Ingenieurgesellschaft f. Bauwesen
Geologie und Umwelttechnik mbH

Bauvorhaben:
WK 51 Gastransportleitung Wertingen - Kötz

Auftraggeber:
bayernets

SCHWERE RAMMSONDIERUNG

Anlage: 4.3 - DPH 51

Projekt-Nr: 42.7852

Datum: 11.09.2021

Maßstab: 1 : 50

Bearbeiter: Cris/Bött/Bas

+ m NHN

DPH 52

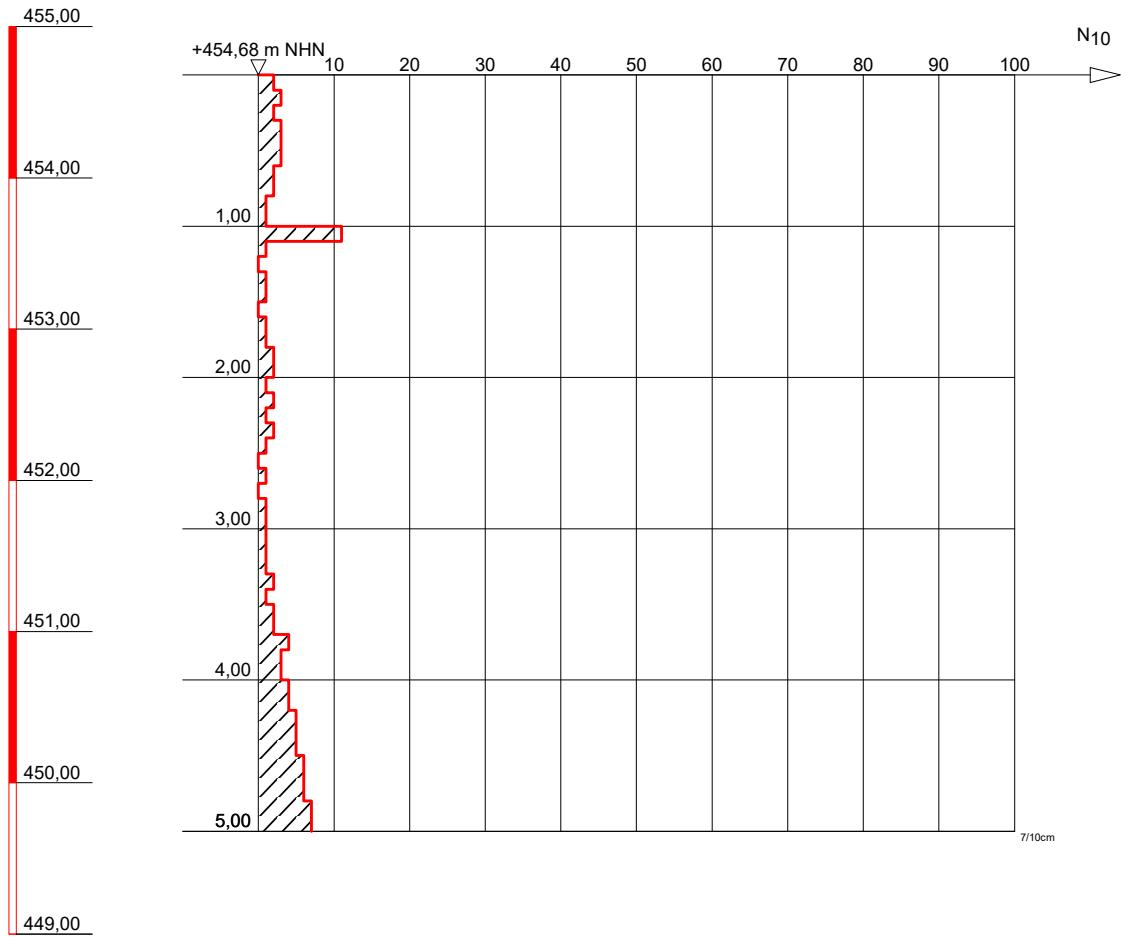

Solltiefe erreicht



DR. SPANG

Ingenieurgesellschaft f. Bauwesen
Geologie und Umwelttechnik mbH

Bauvorhaben:
WK 51 Gastransportleitung Wertingen - Kötz

Auftraggeber:
bayernets

SCHWERE RAMMSONDIERUNG

Anlage: 4.3 - DPH 52

Projekt-Nr: 42.7852

Datum: 13.09.2021

Maßstab: 1 : 50

Bearbeiter: Cris/Bött/Bas

+ m NHN

DPH 53

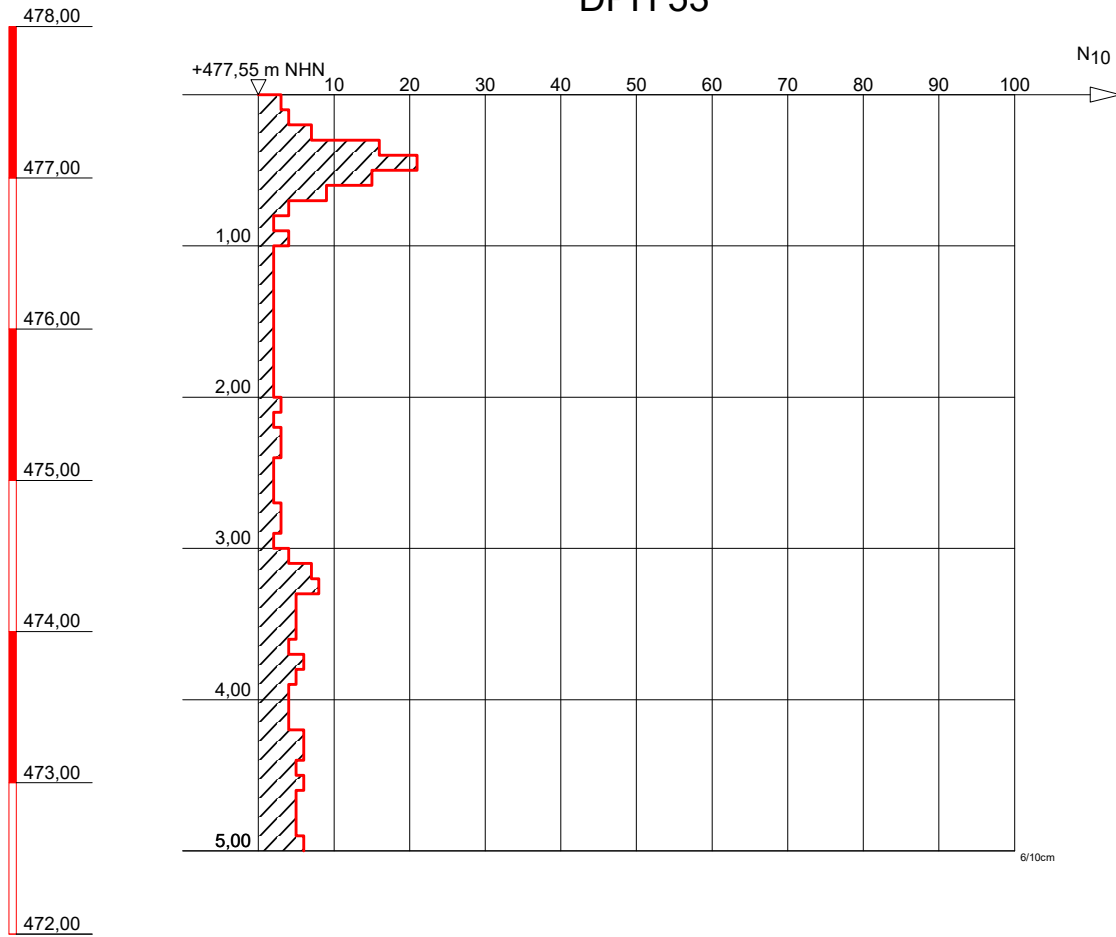

Solltiefe erreicht



DR. SPANG

Ingenieurgesellschaft f. Bauwesen
Geologie und Umwelttechnik mbH

Bauvorhaben:
WK 51 Gastransportleitung Wertingen - Kötz

Auftraggeber:
bayernets

SCHWERE RAMMSONDIERUNG

Anlage: 4.3 - DPH 53

Projekt-Nr: 42.7852

Datum: 13.09.2021

Maßstab: 1 : 50

Bearbeiter: Cris/Bött/Bas

+ m NHN

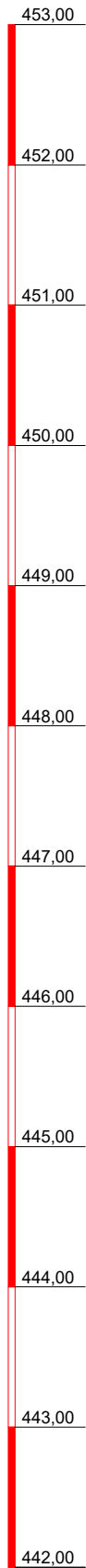

DPH 54

▽ 1,36 GW
05.08.2021

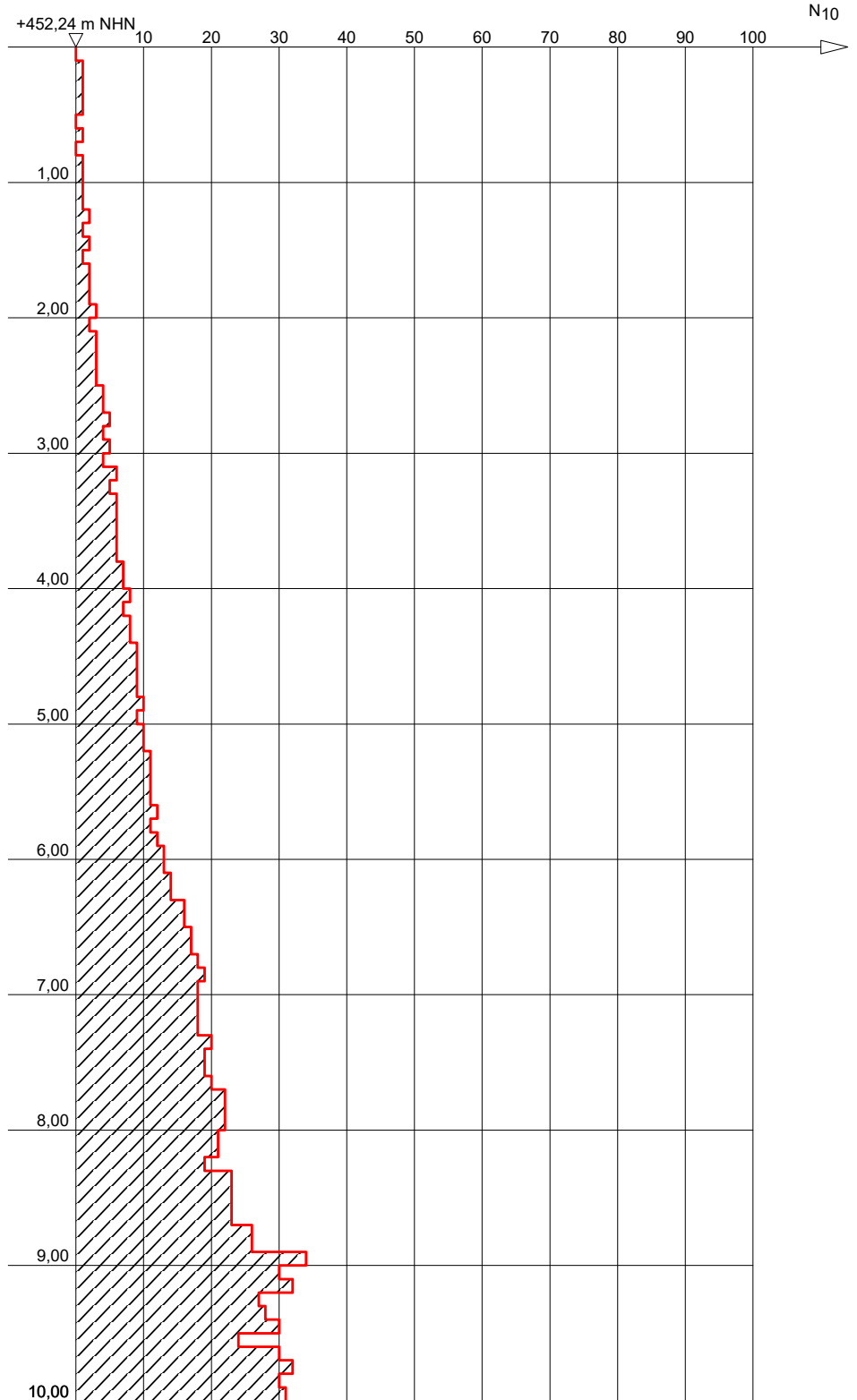

Solltiefe erreicht



DR. SPANG

Ingenieurgesellschaft f. Bauwesen
Geologie und Umwelttechnik mbH

Bauvorhaben:
WK 51 Gastransportleitung Wertingen - Kötz

Auftraggeber:
bayernets

SCHWERE RAMMSONDIERUNG

Anlage: 4.3 - DPH 54

Projekt-Nr: 42.7852

Datum: 05.08.2021

Maßstab: 1 : 50

Bearbeiter: Cris/Bött/Mil

+ m NHN

DPH 55

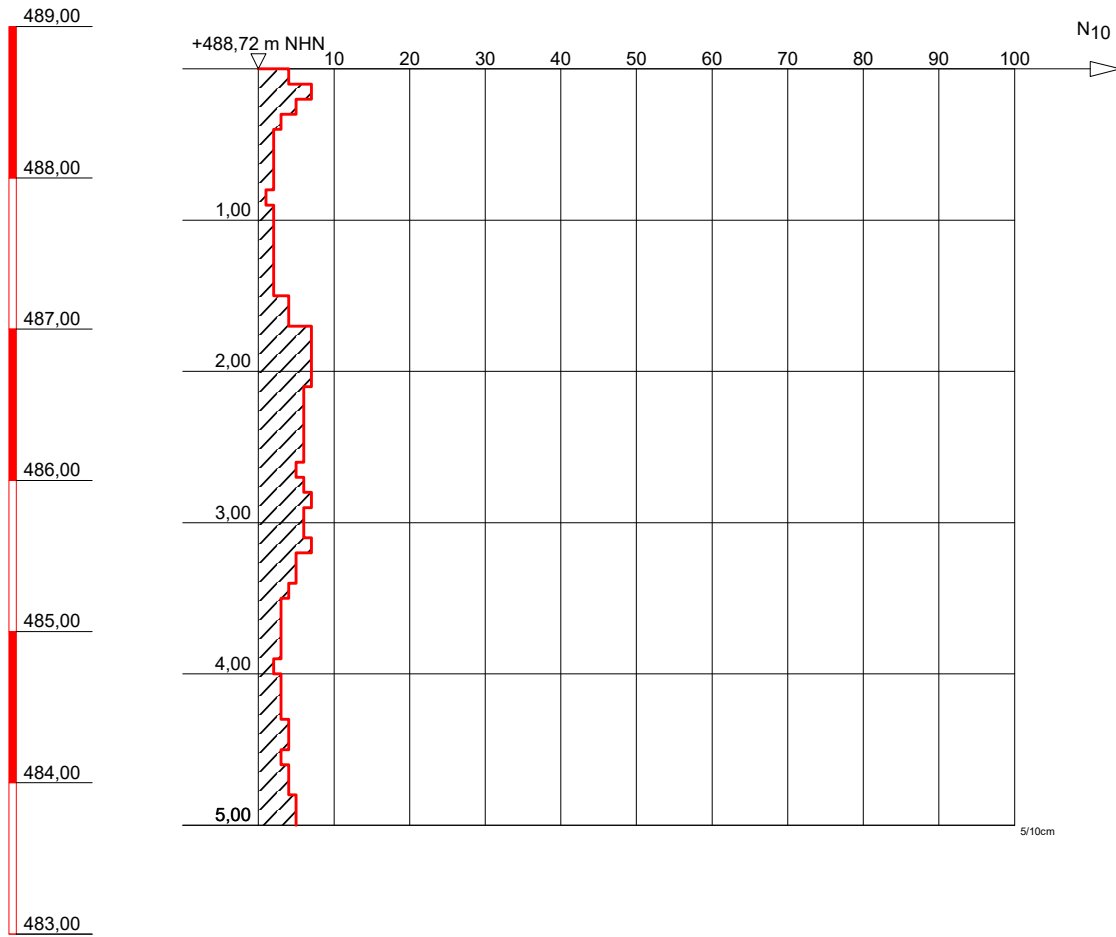

Solltiefe erreicht



DR. SPANG

Ingenieurgesellschaft f. Bauwesen
Geologie und Umwelttechnik mbH

Bauvorhaben:
WK 51 Gastransportleitung Wertingen - Kötz

Auftraggeber:
bayernets

SCHWERE RAMMSONDIERUNG

Anlage: 4.3 - DPH 55

Projekt-Nr: 42.7852

Datum: 13.09.2021

Maßstab: 1 : 50

Bearbeiter: Cris/Bött/Bas

+ m NHN

DPH 56

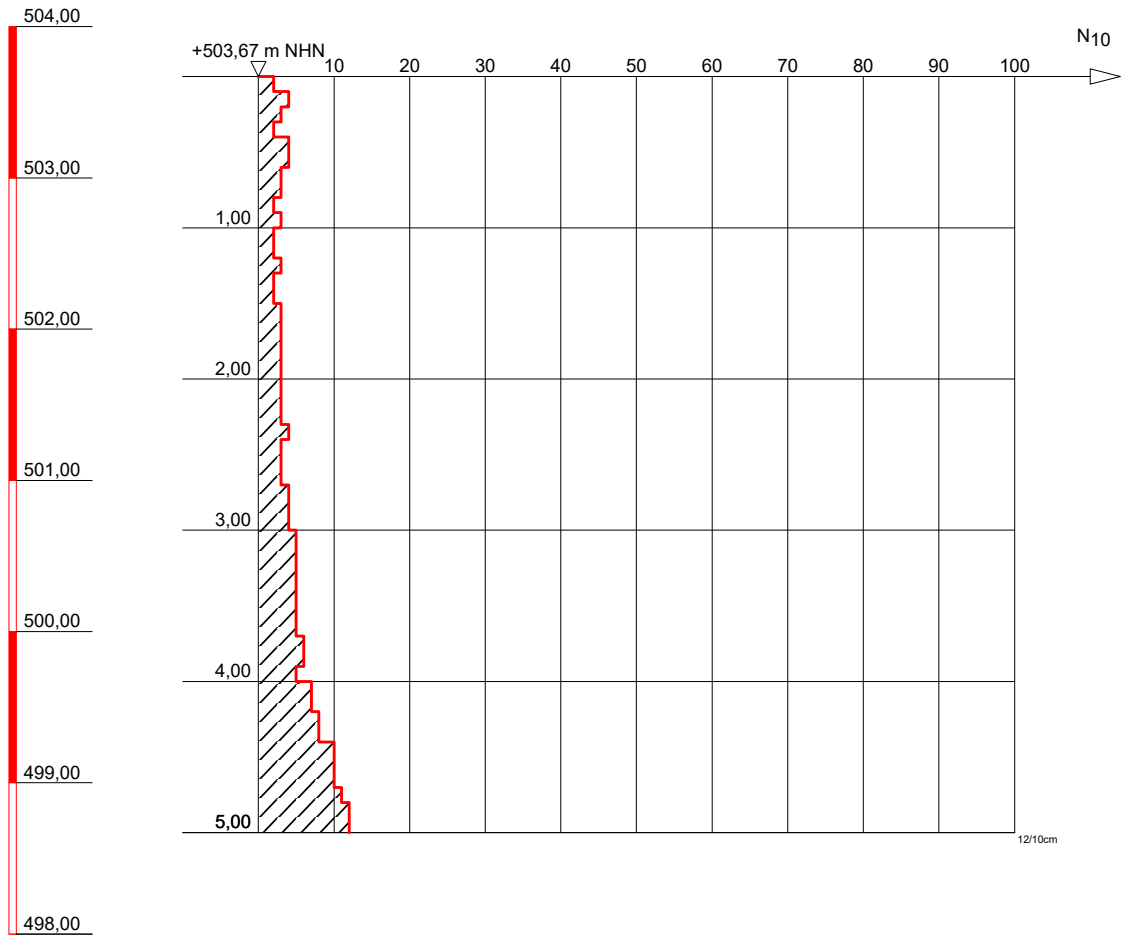

Solltiefe erreicht



DR. SPANG

Ingenieurgesellschaft f. Bauwesen
Geologie und Umwelttechnik mbH

Bauvorhaben:
WK 51 Gastransportleitung Wertingen - Kötz

Auftraggeber:
bayernets

SCHWERE RAMMSONDIERUNG

Anlage: 4.3 - DPH 56

Projekt-Nr: 42.7852

Datum: 14.09.2021

Maßstab: 1 : 50

Bearbeiter: Cris/Bött/Bas

+ m NHN

DPH 57

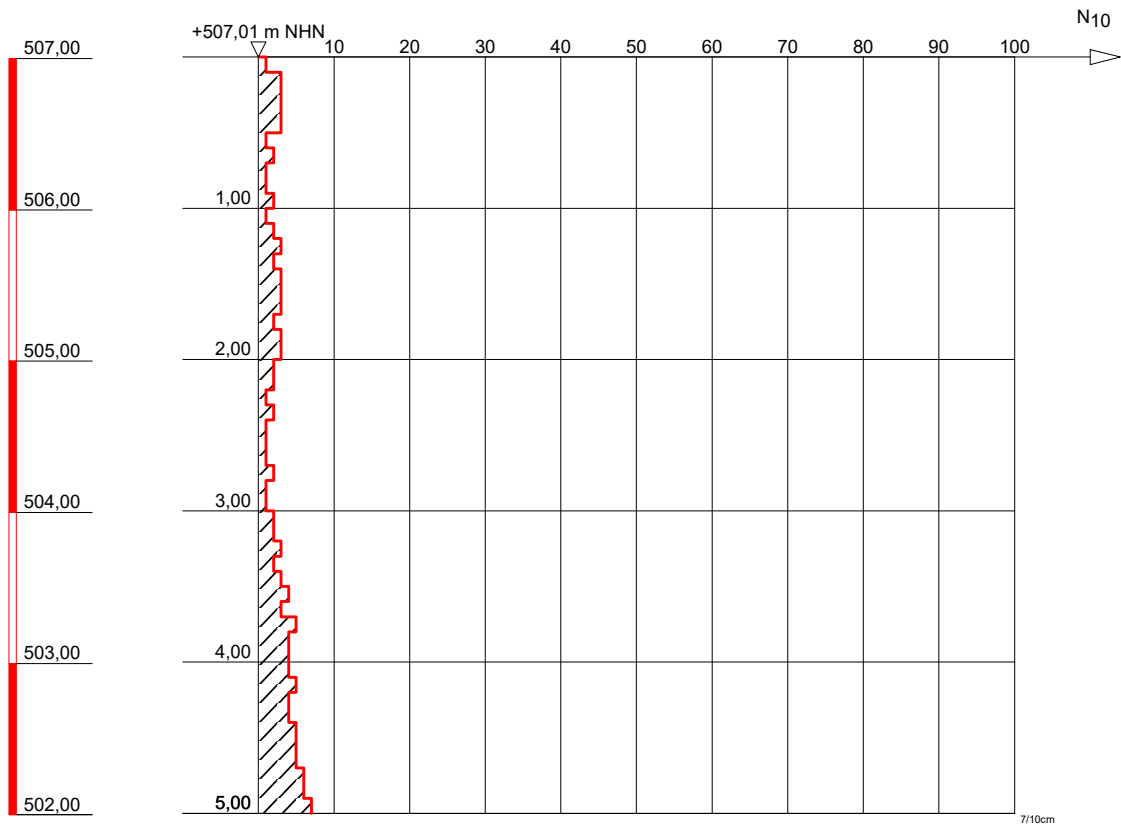

Solltiefe erreicht



DR. SPANG

Ingenieurgesellschaft f. Bauwesen
Geologie und Umwelttechnik mbH

Bauvorhaben:
WK 51 Gastransportleitung Wertingen - Kötz

Auftraggeber:
bayernets

SCHWERE RAMMSONDIERUNG

Anlage: 4.3 - DPH 57

Projekt-Nr: 42.7852

Datum: 14.09.2021

Maßstab: 1 : 50

Bearbeiter: Cris/Bött/Bas

+ m NHN

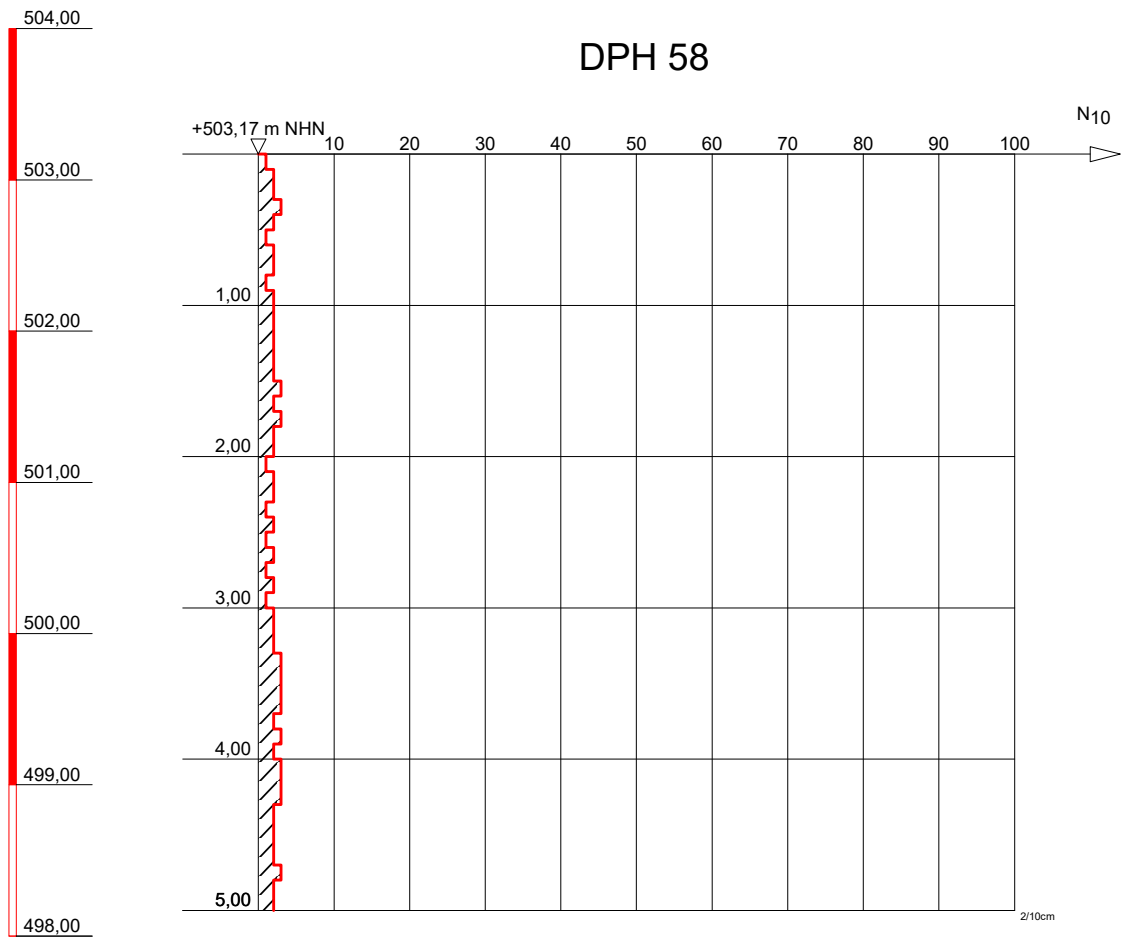

Solltiefe erreicht



DR. SPANG

Ingenieurgesellschaft f. Bauwesen
Geologie und Umwelttechnik mbH

Bauvorhaben:
WK 51 Gastransportleitung Wertingen - Kötz

Auftraggeber:
bayernets

Anlage: 4.3 - DPH 58

Projekt-Nr: 42.7852

Datum: 14.09.2021

Maßstab: 1 : 50

SCHWERE RAMMSONDIERUNG

Bearbeiter: Cris/Bött/Bas

+ m NHN

DPH 59

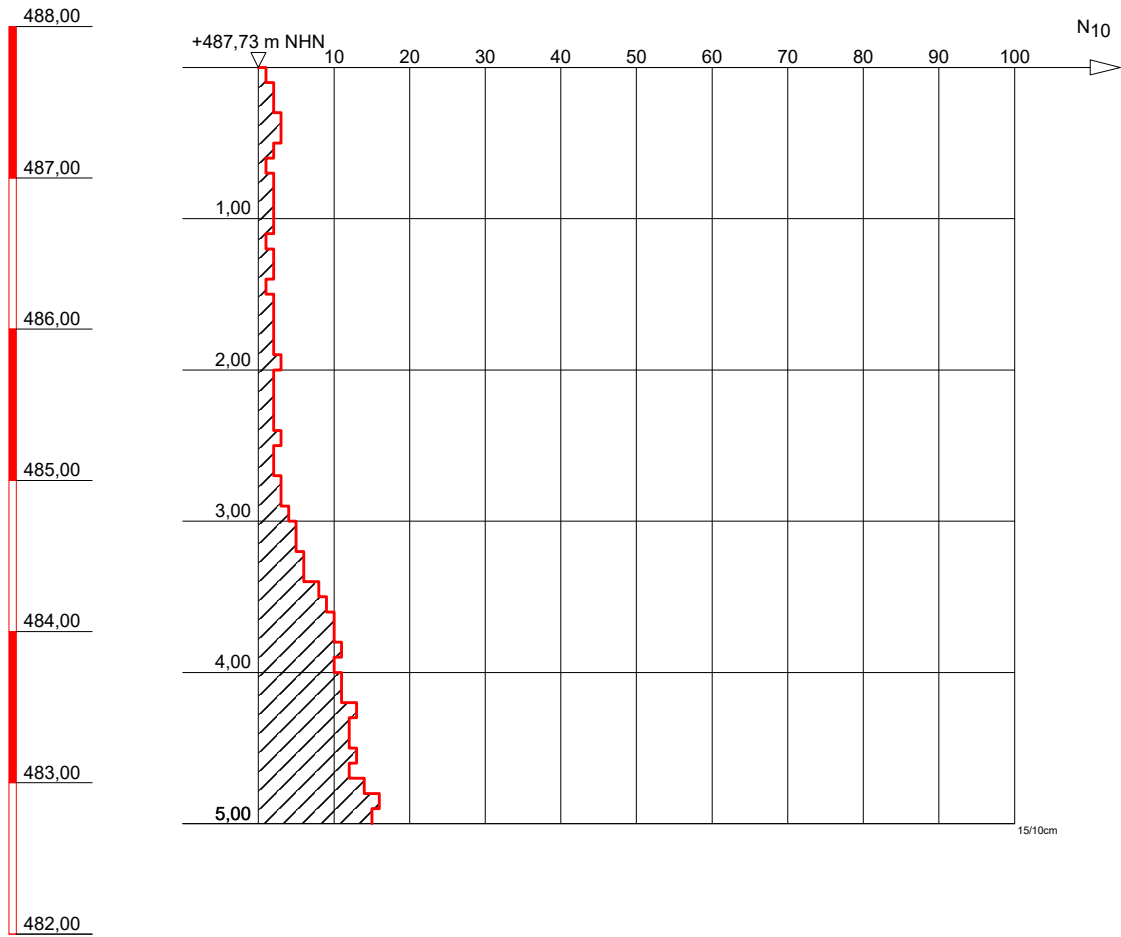

Solltiefe erreicht



DR. SPANG

Ingenieurgesellschaft f. Bauwesen
Geologie und Umwelttechnik mbH

Bauvorhaben:
WK 51 Gastransportleitung Wertingen - Kötz

Auftraggeber:
bayernets

SCHWERE RAMMSONDIERUNG

Anlage: 4.3 - DPH 59

Projekt-Nr: 42.7852

Datum: 15.09.2021

Maßstab: 1 : 50

Bearbeiter: Cris/Bött/Bas

+ m NHN

DPH 60

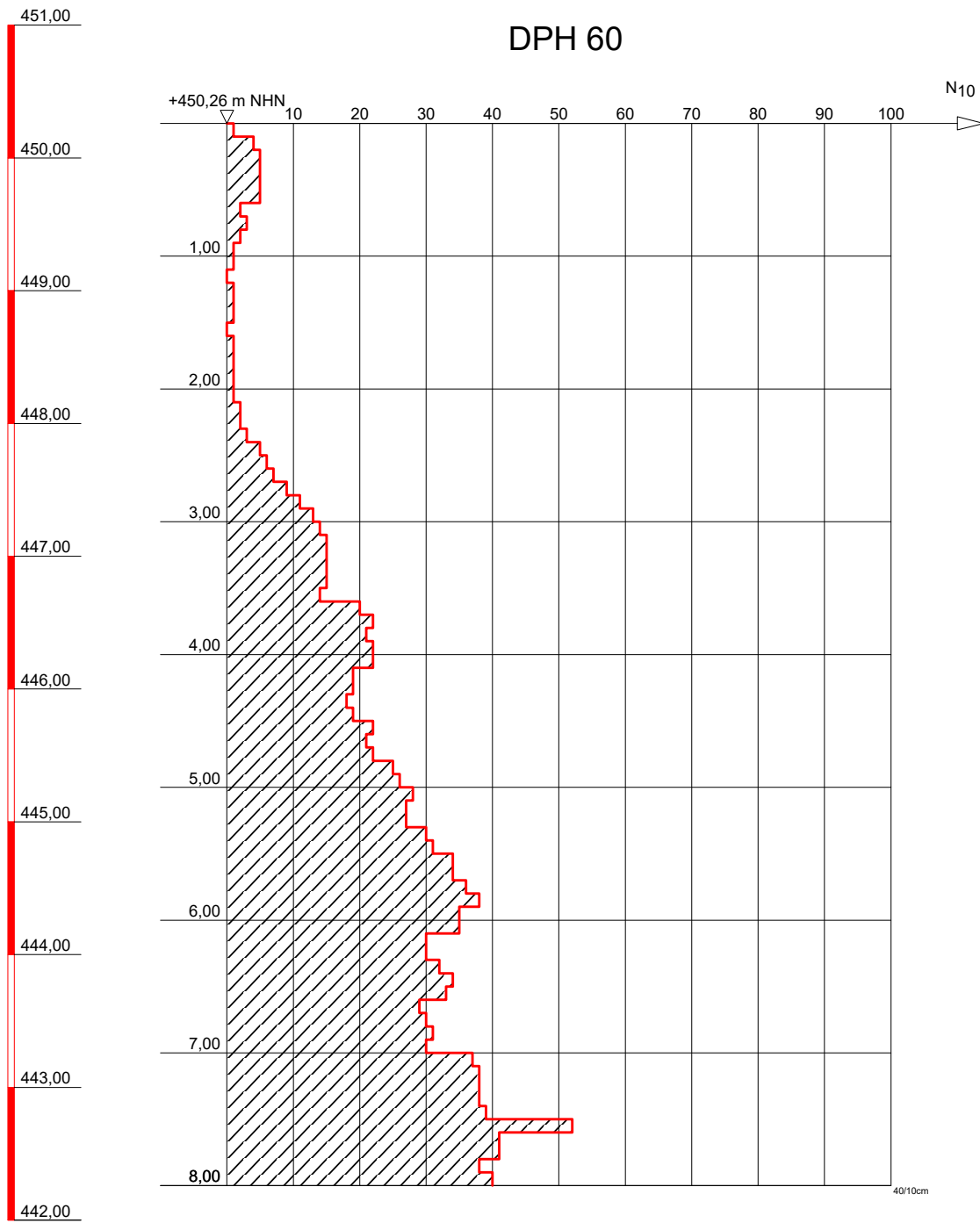

Solltiefe erreicht



DR. SPANG

Ingenieurgesellschaft f. Bauwesen
Geologie und Umwelttechnik mbH

Bauvorhaben:
WK 51 Gastransportleitung Wertingen - Kötz

Auftraggeber:
bayernets

SCHWERE RAMMSONDIERUNG

Anlage: 4.3 - DPH 60

Projekt-Nr: 42.7852

Datum: 15.09.2021

Maßstab: 1 : 50

Bearbeiter: Cris/Bött/Bas

+ m NHN

DPH 61

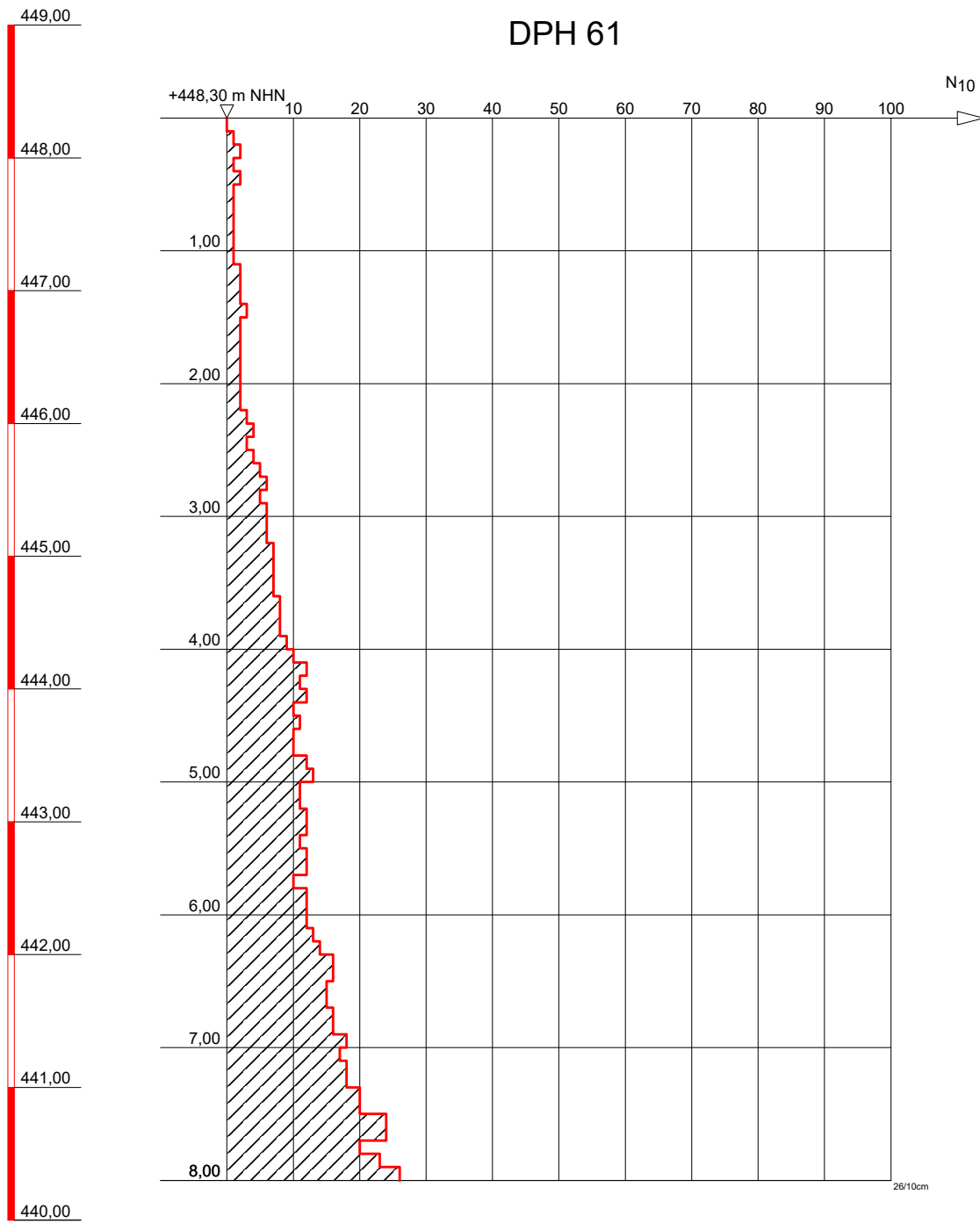

Solltiefe erreicht



DR. SPANG

Ingenieurgesellschaft f. Bauwesen
Geologie und Umwelttechnik mbH

Bauvorhaben:
WK 51 Gastransportleitung Wertingen - Kötz

Auftraggeber:
bayernets

SCHWERE RAMMSONDIERUNG

Anlage: 4.3 - DPH 61

Projekt-Nr: 42.7852

Datum: 28.10.2021

Maßstab: 1 : 50

Bearbeiter: Koz/TSch

+ m NHN

DPH 63

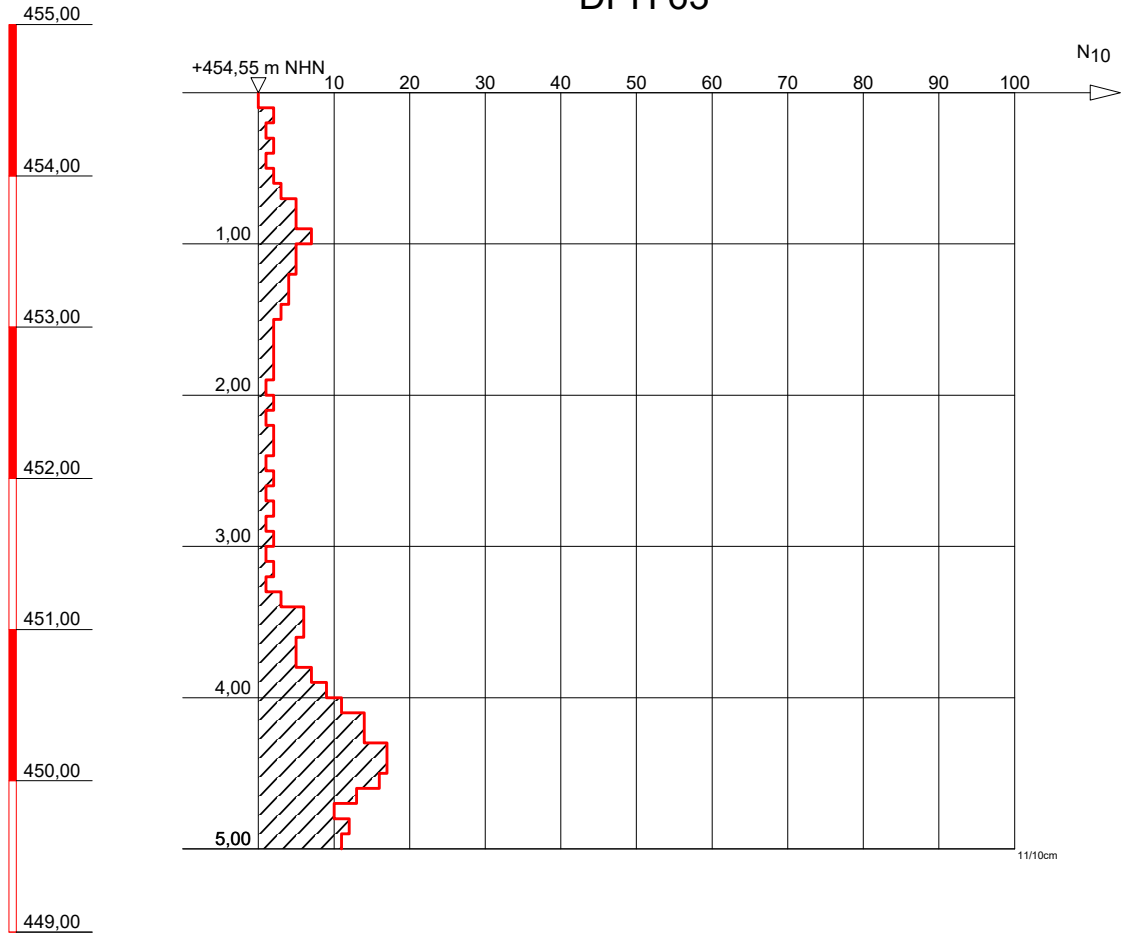

Solltiefe erreicht



DR. SPANG

Ingenieurgesellschaft f. Bauwesen
Geologie und Umwelttechnik mbH

Bauvorhaben:
WK 51 Gastransportleitung Wertingen - Kötz

Auftraggeber:
bayernets

SCHWERE RAMMSONDIERUNG

Anlage: 4.3 - DPH 63

Projekt-Nr: 42.7852

Datum: 21.10.2021

Maßstab: 1 : 50

Bearbeiter: Cris/Thi

+ m NHN

DPH 64

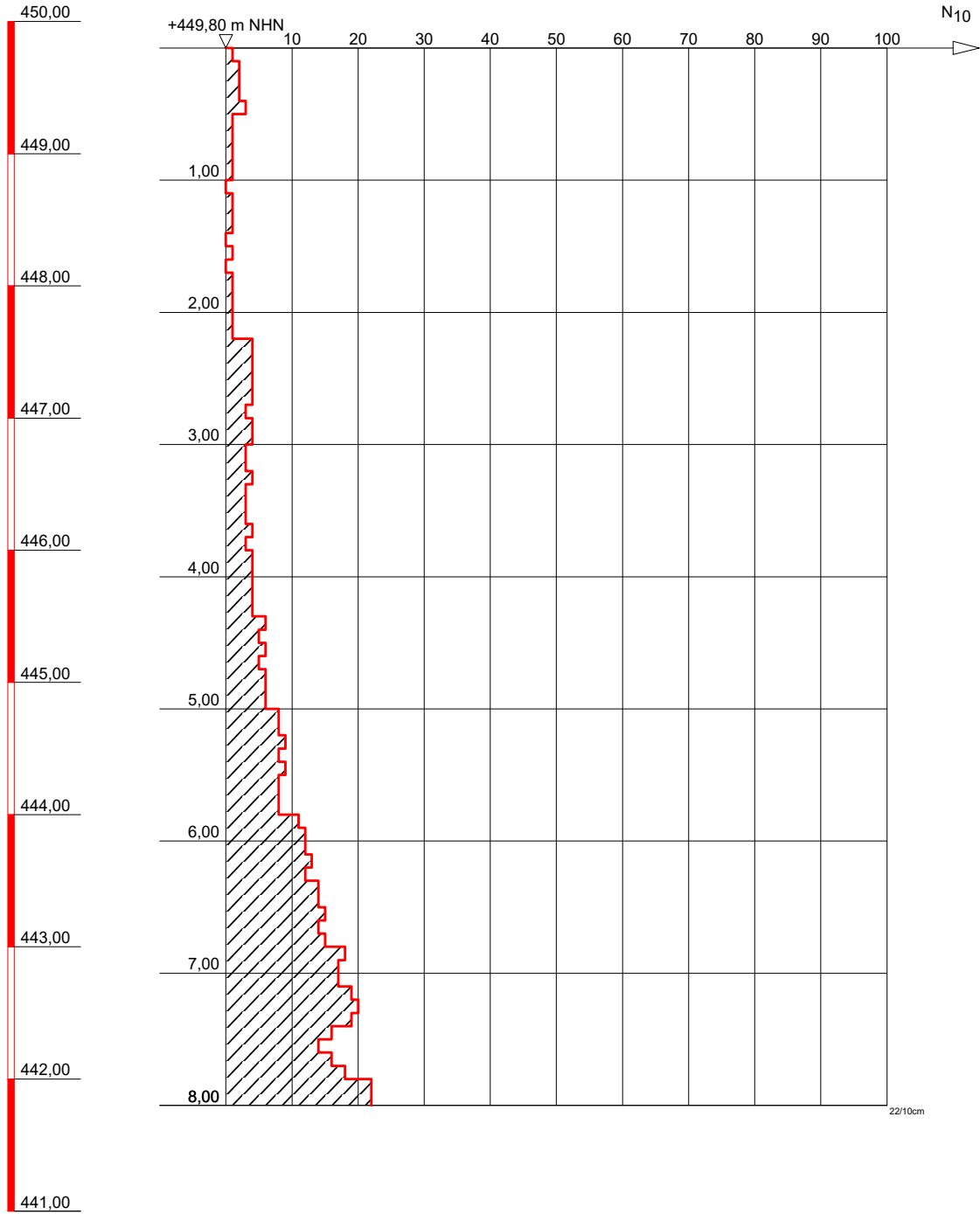

Solltiefe erreicht



DR. SPANG

Ingenieurgesellschaft f. Bauwesen
Geologie und Umwelttechnik mbH

Bauvorhaben:
WK 51 Gastransportleitung Wertingen - Kötz

Auftraggeber:
bayernets

SCHWERE RAMMSONDIERUNG

Anlage: 4.3 - DPH 64

Projekt-Nr: 42.7852

Datum: 22.09.2021

Maßstab: 1 : 50

Bearbeiter: Cris/Thi

+ m NHN

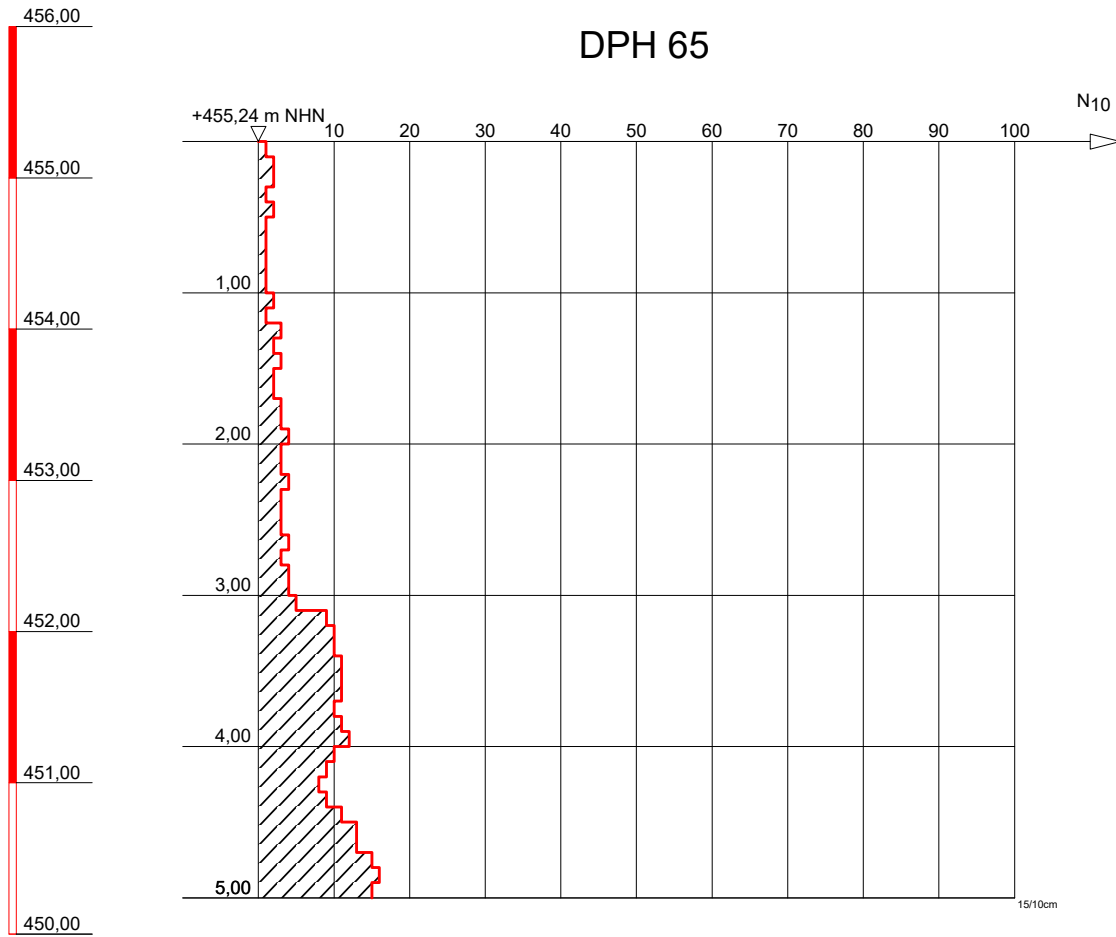

Solltiefe erreicht



DR. SPANG

Ingenieurgesellschaft f. Bauwesen
Geologie und Umwelttechnik mbH

Bauvorhaben:
WK 51 Gastransportleitung Wertingen - Kötz

Auftraggeber:
bayernets

SCHWERE RAMMSONDIERUNG

Anlage: 4.3 - DPH 65

Projekt-Nr: 42.7852

Datum: 22.09.2021

Maßstab: 1 : 50

Bearbeiter: Cris/Thi

+ m NHN

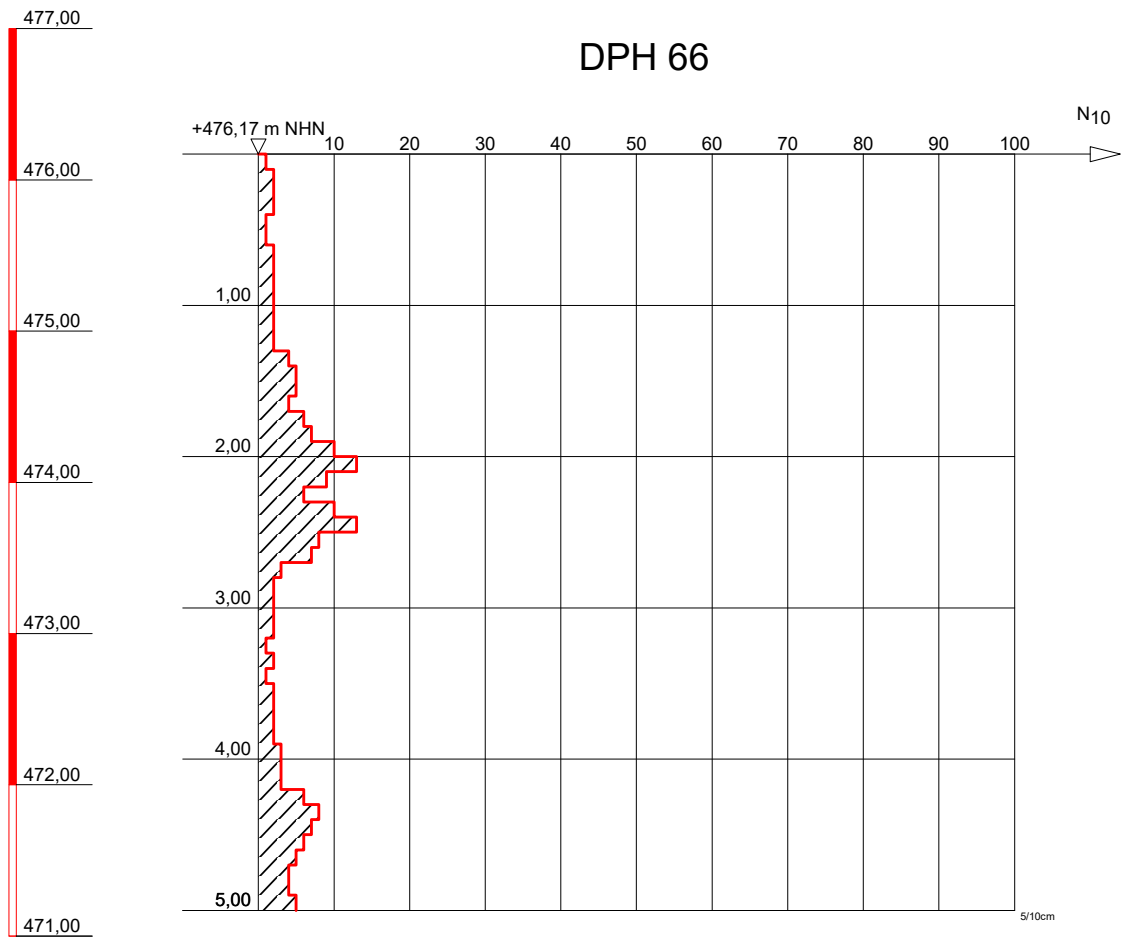

Solltiefe erreicht

 DR. SPANG Ingenieurgesellschaft f. Bauwesen Geologie und Umwelttechnik mbH	Bauvorhaben: WK 51 Gastransportleitung Wertingen - Kötz	Anlage: 4.3 - DPH 66
	Auftraggeber: bayernets	Projekt-Nr: 42.7852
		Datum: 27.09.2021
		Maßstab: 1 : 50
SCHWERE RAMMSONDIERUNG		Bearbeiter: Cris/Thi

+ m NHN

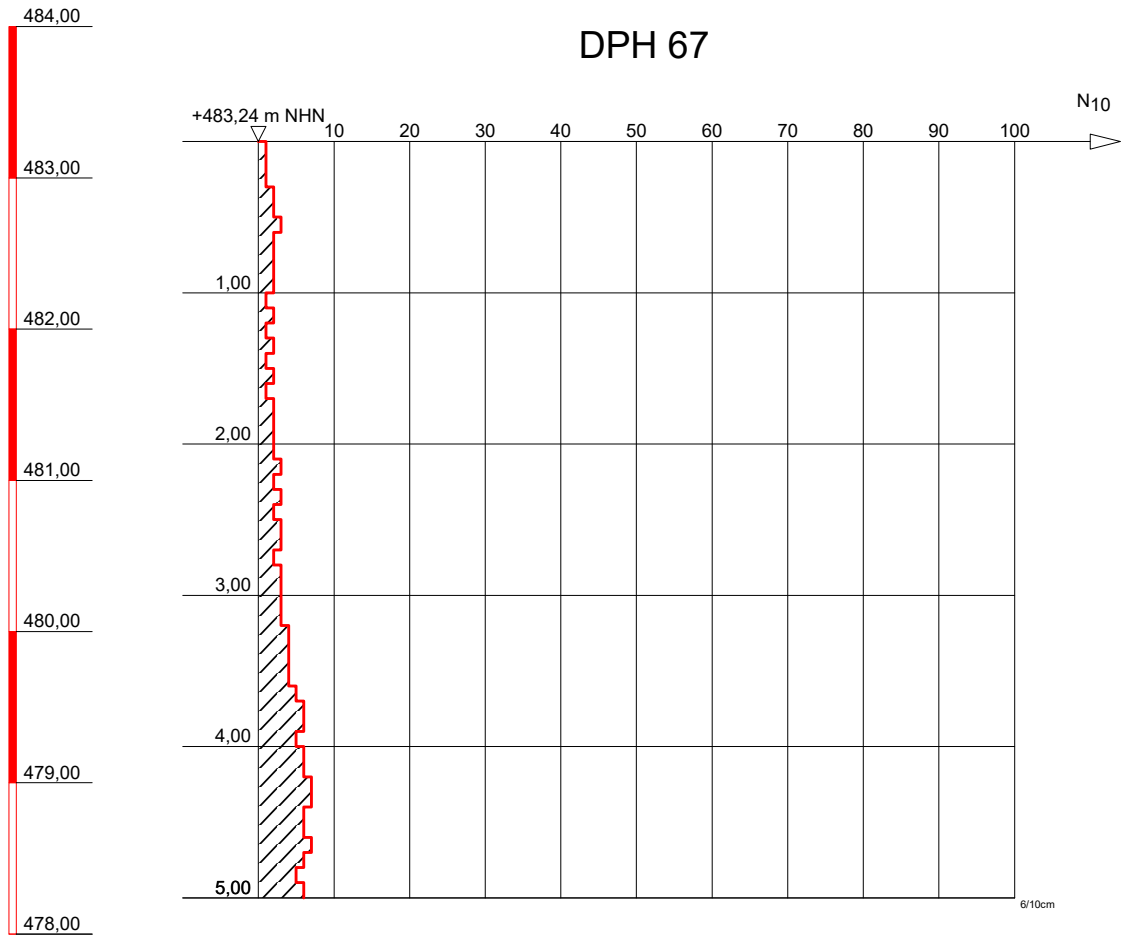

Solltiefe erreicht



DR. SPANG

Ingenieurgesellschaft f. Bauwesen
Geologie und Umwelttechnik mbH

Bauvorhaben:
WK 51 Gastransportleitung Wertingen - Kötz

Auftraggeber:
bayernets

SCHWERE RAMMSONDIERUNG

Anlage: 4.3 - DPH 67

Projekt-Nr: 42.7852

Datum: 27.09.2021

Maßstab: 1 : 50

Bearbeiter: Cris/Thi

+ m NHN

DPH 68

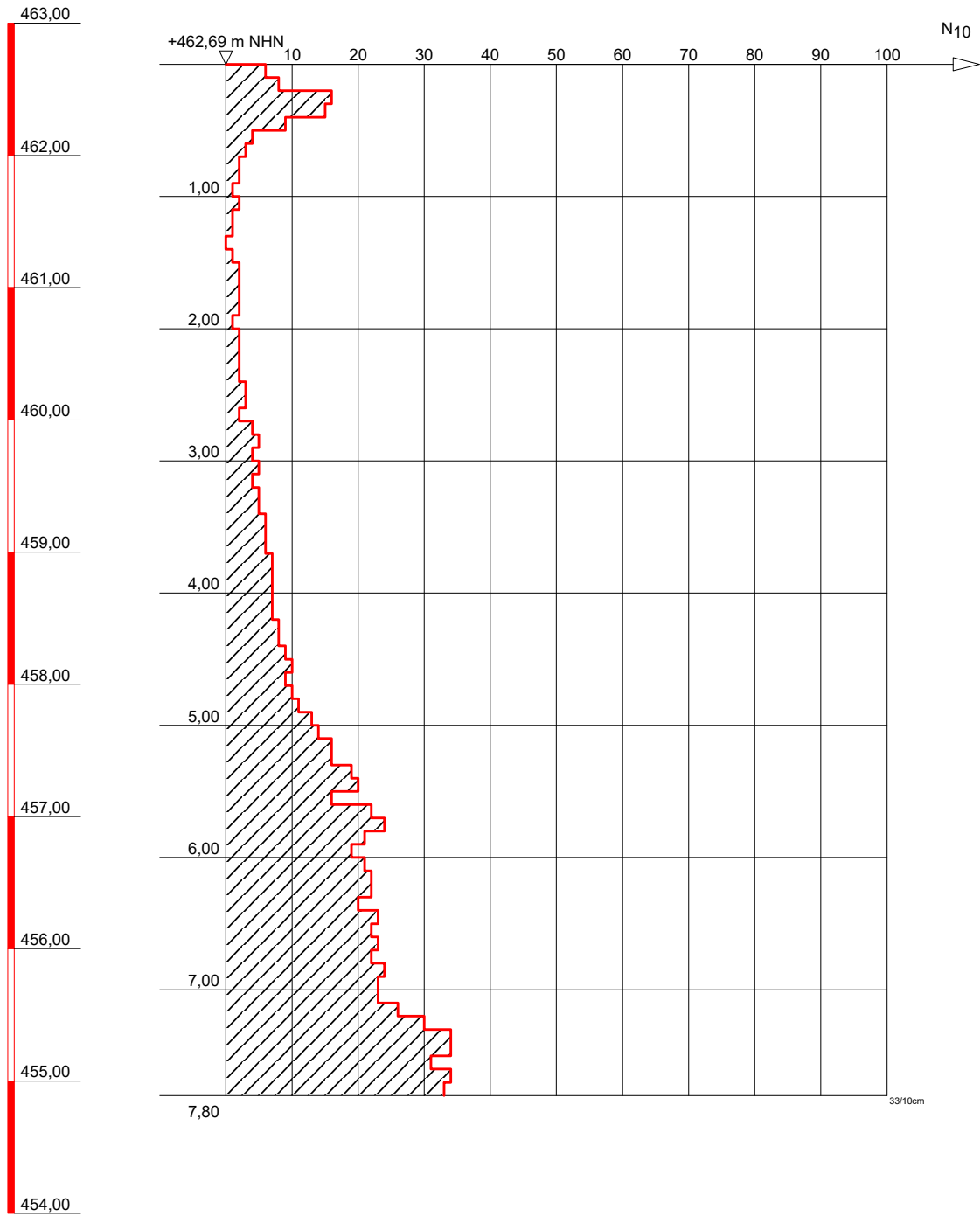

Solltiefe erreicht



DR. SPANG

Ingenieurgesellschaft f. Bauwesen
Geologie und Umwelttechnik mbH

Bauvorhaben:
WK 51 Gastransportleitung Wertingen - Kötz

Auftraggeber:
bayernets

SCHWERE RAMMSONDIERUNG

Anlage: 4.3 - DPH 68

Projekt-Nr: 42.7852

Datum: 22.09.2021

Maßstab: 1 : 50

Bearbeiter: Cris/Thi

+ m NHN

DPH 69

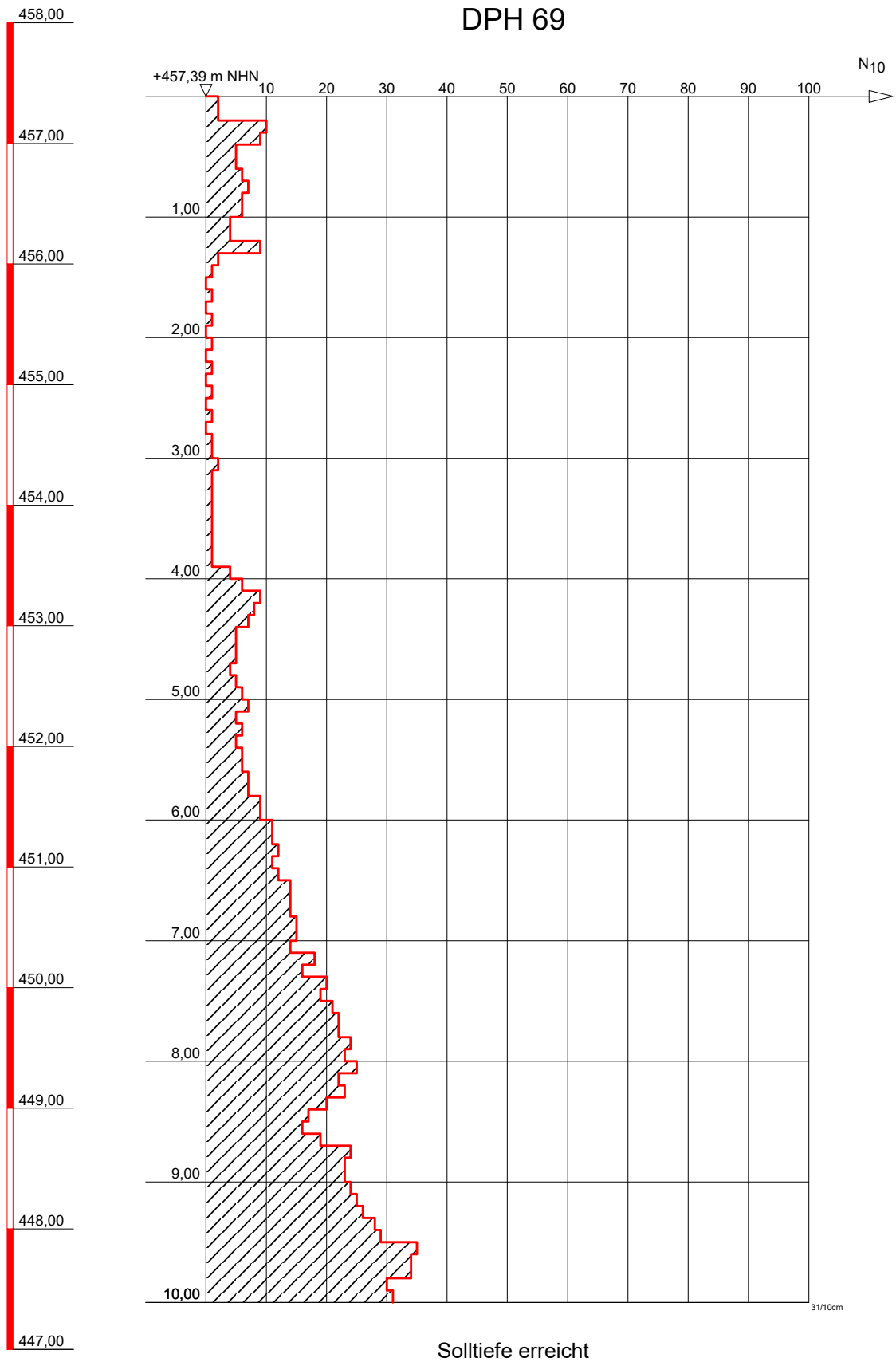

DR. SPANG

Ingenieurgesellschaft f. Bauwesen
Geologie und Umwelttechnik mbH

Bauvorhaben:
WK 51 Gastransportleitung Wertingen - Kötz

Auftraggeber:
bayernets

SCHWERE RAMMSONDIERUNG

Anlage: 4.3 - DPH 69

Projekt-Nr: 42.7852

Datum: 22.09.2021

Maßstab: 1 : 50

Bearbeiter: Cris/Thi

+ m NHN

DPH 70

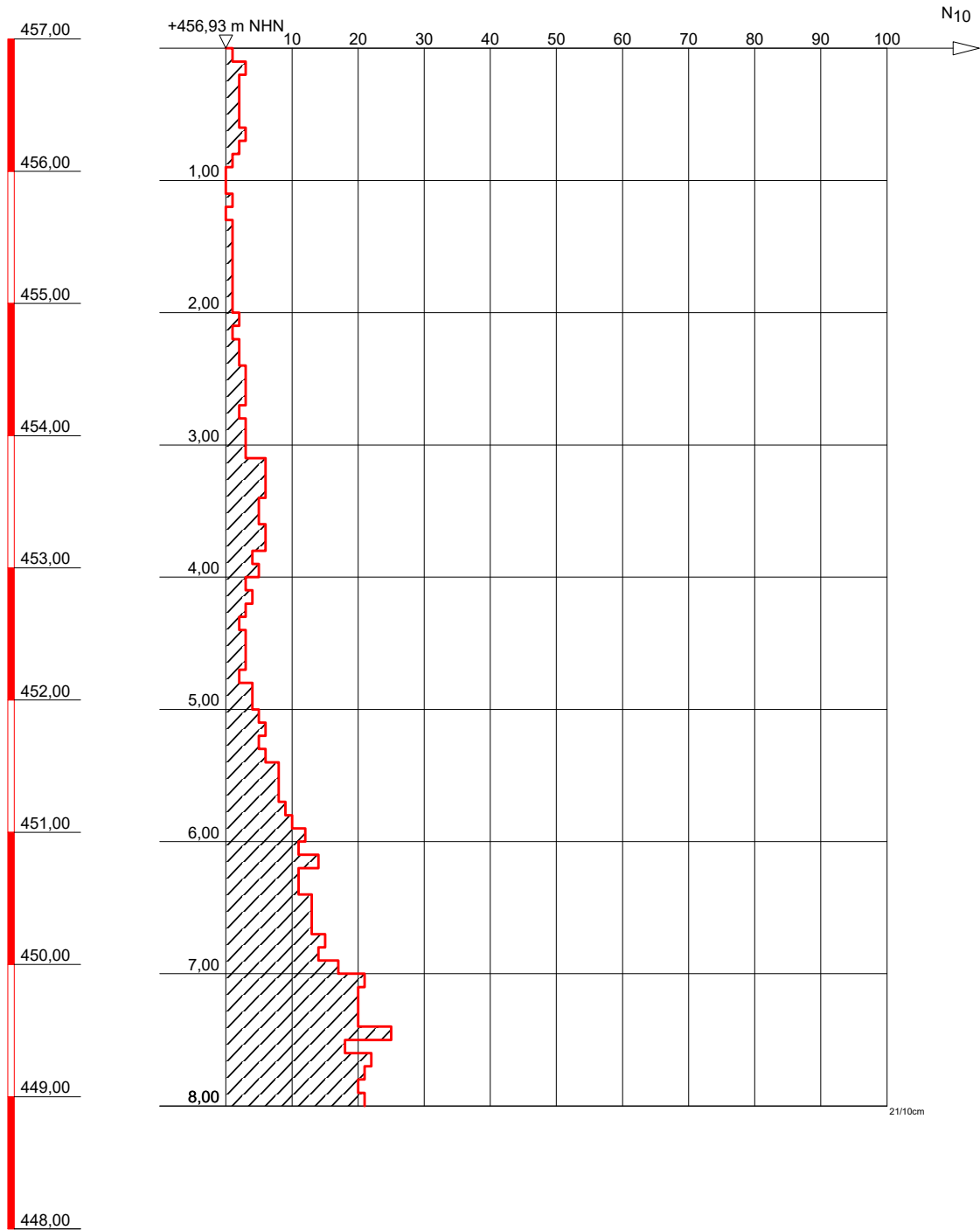

Solltiefe erreicht



DR. SPANG

Ingenieurgesellschaft f. Bauwesen
Geologie und Umwelttechnik mbH

Bauvorhaben:
WK 51 Gastransportleitung Wertingen - Kötz

Auftraggeber:
bayernets

SCHWERE RAMMSONDIERUNG

Anlage: 4.3 - DPH 70

Projekt-Nr: 42.7852

Datum: 23.09.2021

Maßstab: 1 : 50

Bearbeiter: Cris/Thi

+ m NHN

DPH 71

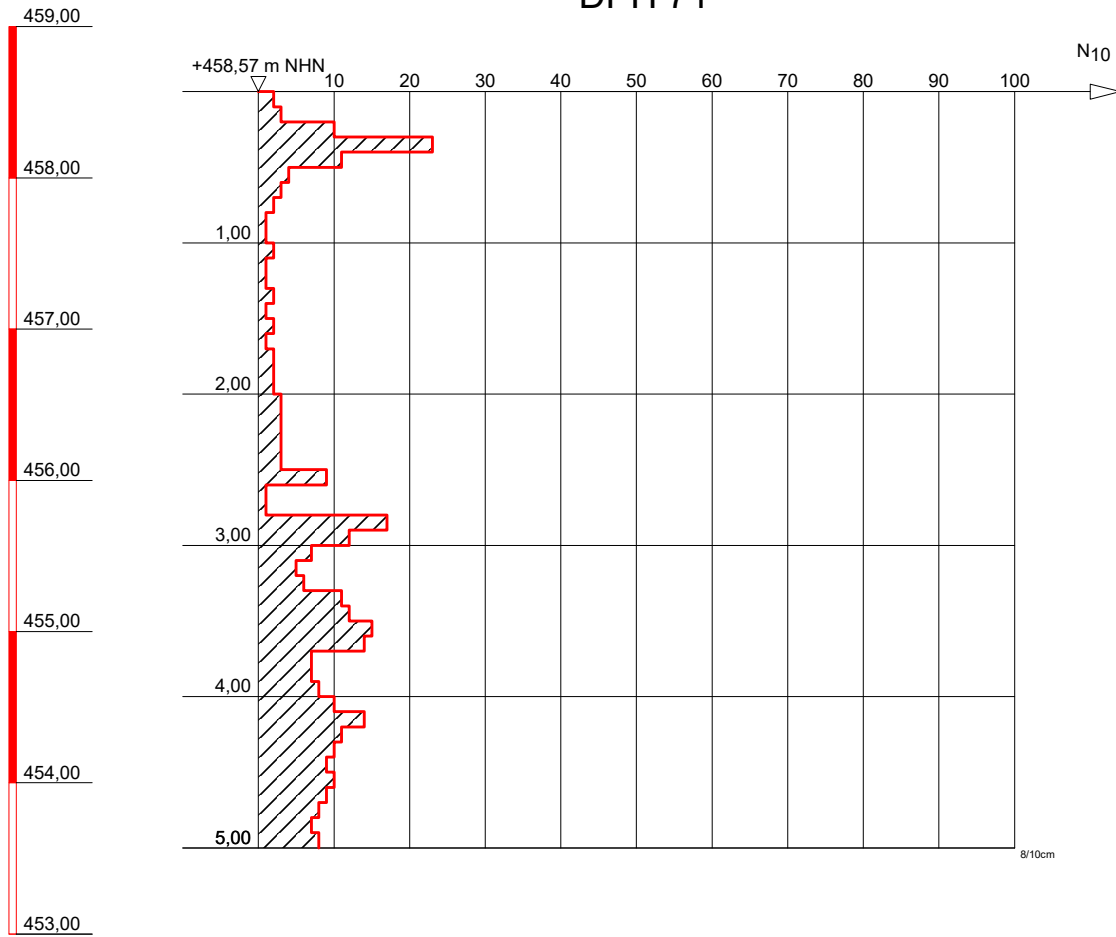

Solltiefe erreicht



DR. SPANG

Ingenieurgesellschaft f. Bauwesen
Geologie und Umwelttechnik mbH

Bauvorhaben:
WK 51 Gastransportleitung Wertingen - Kötz

Auftraggeber:
bayernets

SCHWERE RAMMSONDIERUNG

Anlage: 4.3 - DPH 71

Projekt-Nr: 42.7852

Datum: 27.09.2021

Maßstab: 1 : 50

Bearbeiter: Cris/Thi

+ m NHN

DPH 73

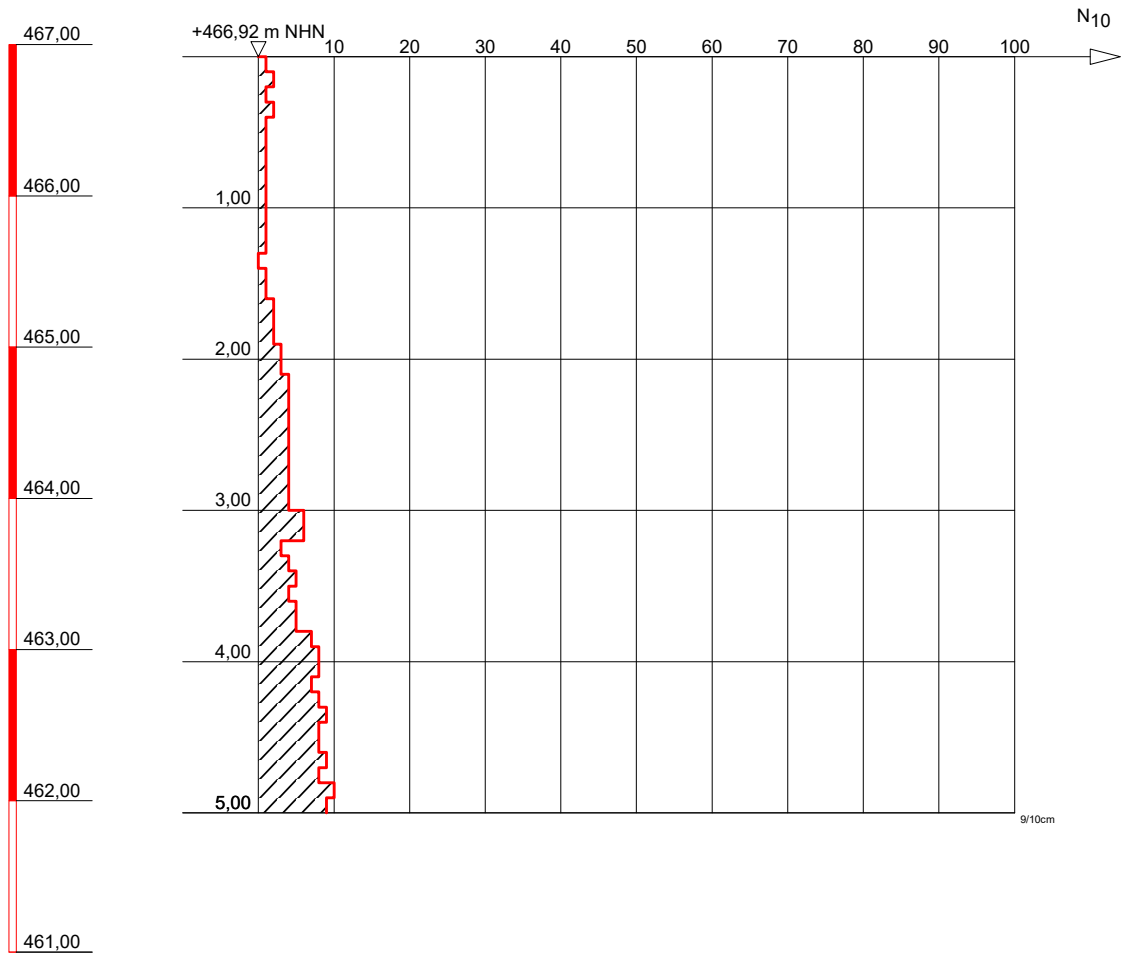

Solltiefe erreicht



DR. SPANG

Ingenieurgesellschaft f. Bauwesen
Geologie und Umwelttechnik mbH

Bauvorhaben:
WK 51 Gastransportleitung Wertingen - Kötz

Auftraggeber:
bayernets

SCHWERE RAMMSONDIERUNG

Anlage: 4.3 - DPH 73

Projekt-Nr: 42.7852

Datum: 28.09.2021

Maßstab: 1 : 50

Bearbeiter: Cris/Thi

+ m NHN

DPH 74

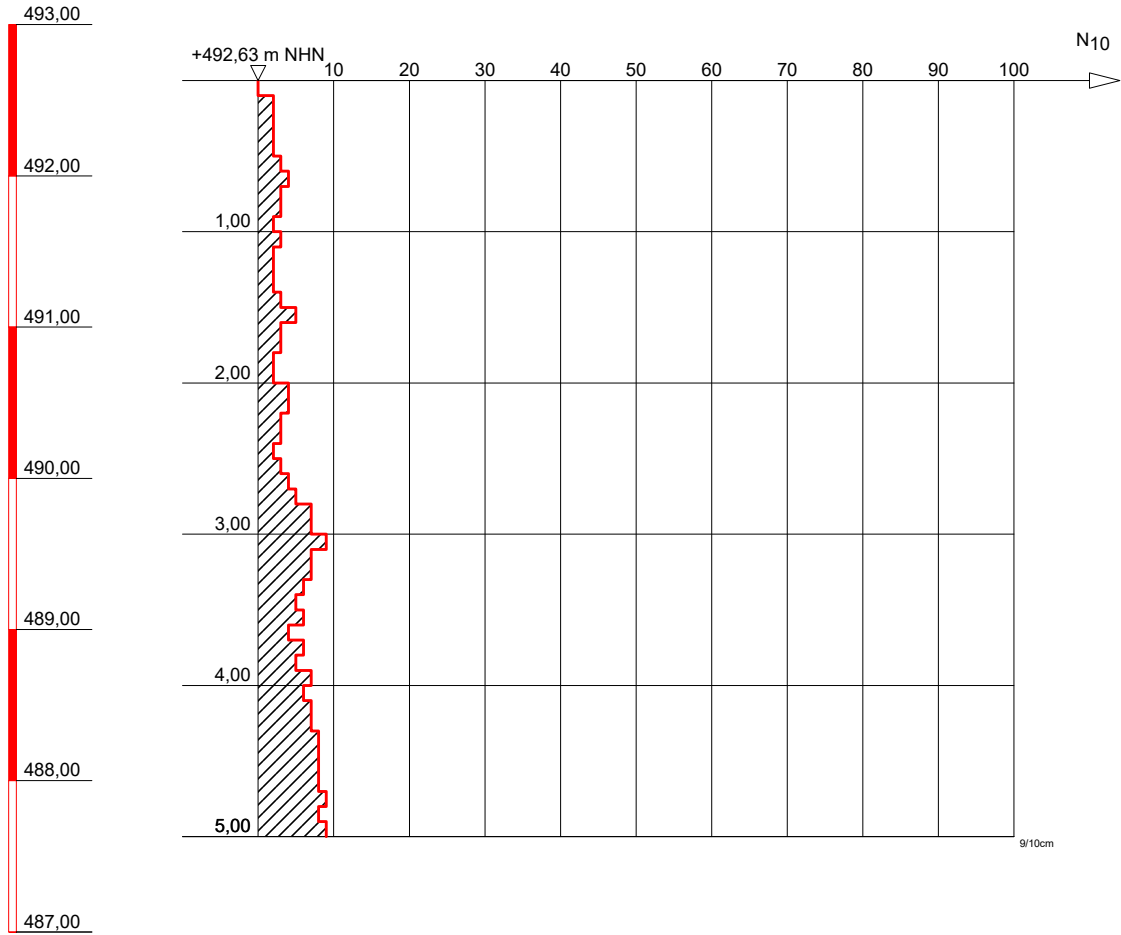

Solltiefe erreicht



DR. SPANG

Ingenieurgesellschaft f. Bauwesen
Geologie und Umwelttechnik mbH

Bauvorhaben:
WK 51 Gastransportleitung Wertingen - Kötz

Auftraggeber:
bayernets

SCHWERE RAMMSONDIERUNG

Anlage: 4.3 - DPH 74

Projekt-Nr: 42.7852

Datum: 11.11.2021

Maßstab: 1 : 50

Bearbeiter: Koz/TSch

+ m NHN

DPH 76

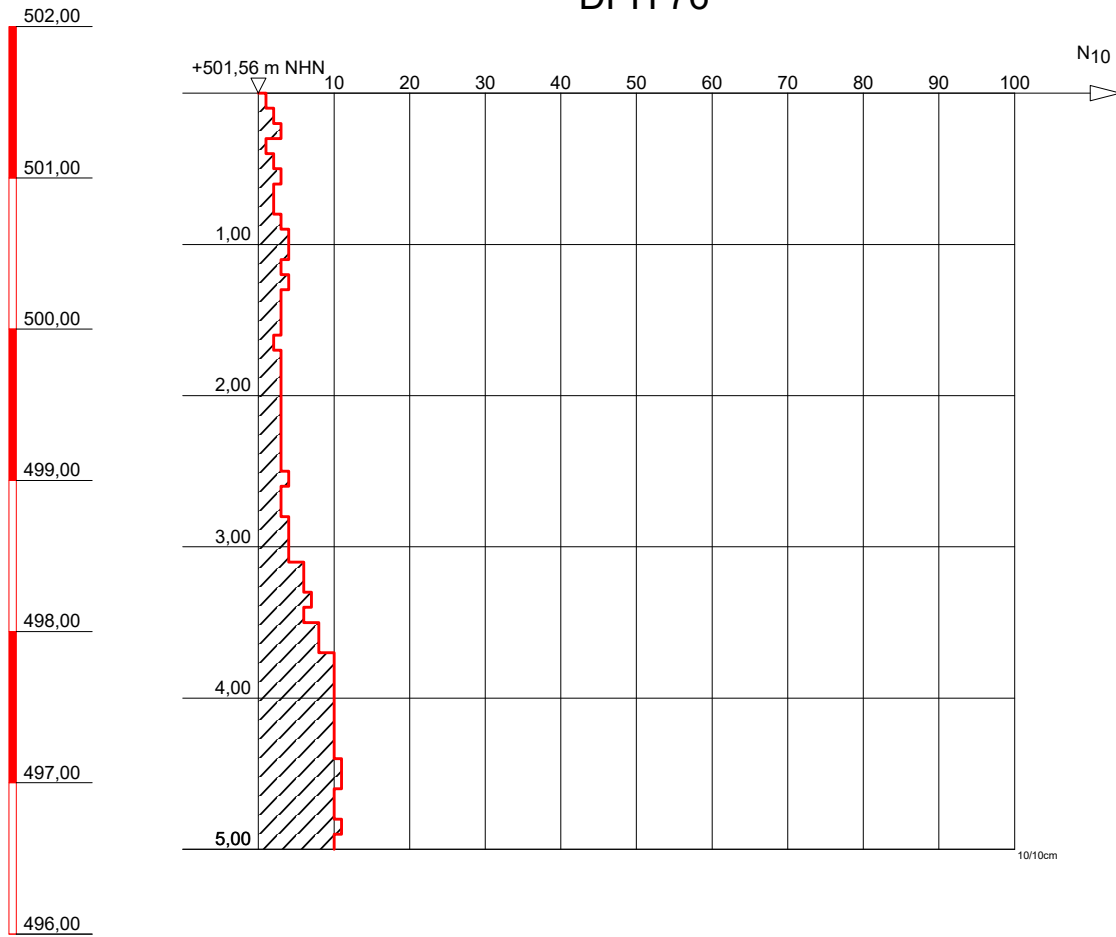

Solltiefe erreicht



DR. SPANG

Ingenieurgesellschaft f. Bauwesen
Geologie und Umwelttechnik mbH

Bauvorhaben:
WK 51 Gastransportleitung Wertingen - Kötz

Auftraggeber:
bayernets

SCHWERE RAMMSONDIERUNG

Anlage: 4.3 - DPH 76

Projekt-Nr: 42.7852

Datum: 29.09.2021

Maßstab: 1 : 50

Bearbeiter: Cris/Thi

+ m NHN

DPH 77

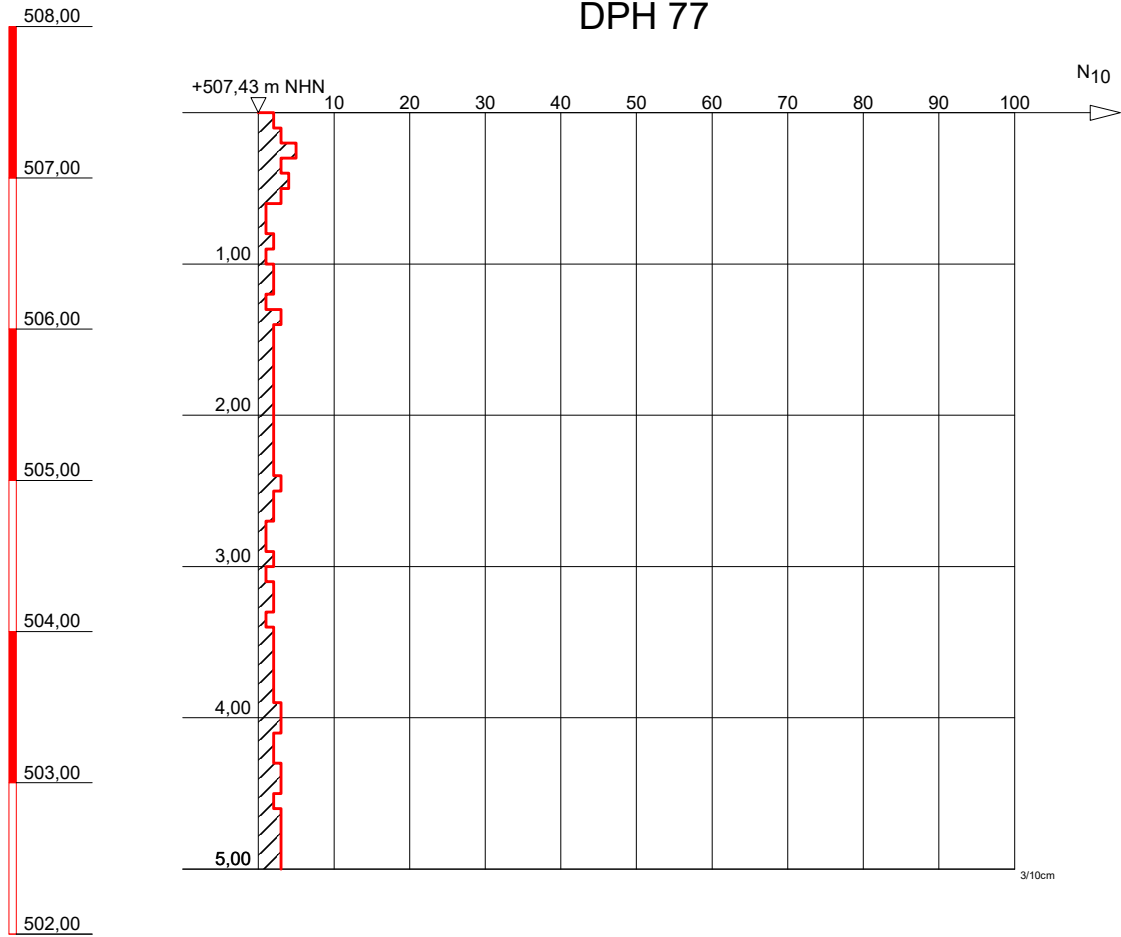

Solltiefe erreicht



DR. SPANG

Ingenieurgesellschaft f. Bauwesen
Geologie und Umwelttechnik mbH

Bauvorhaben:
WK 51 Gastransportleitung Wertingen - Kötz

Auftraggeber:
bayernets

SCHWERE RAMMSONDIERUNG

Anlage: 4.3 - DPH 77

Projekt-Nr: 42.7852

Datum: 29.09.2021

Maßstab: 1 : 50

Bearbeiter: Cris/Thi

+ m NHN

DPH 78

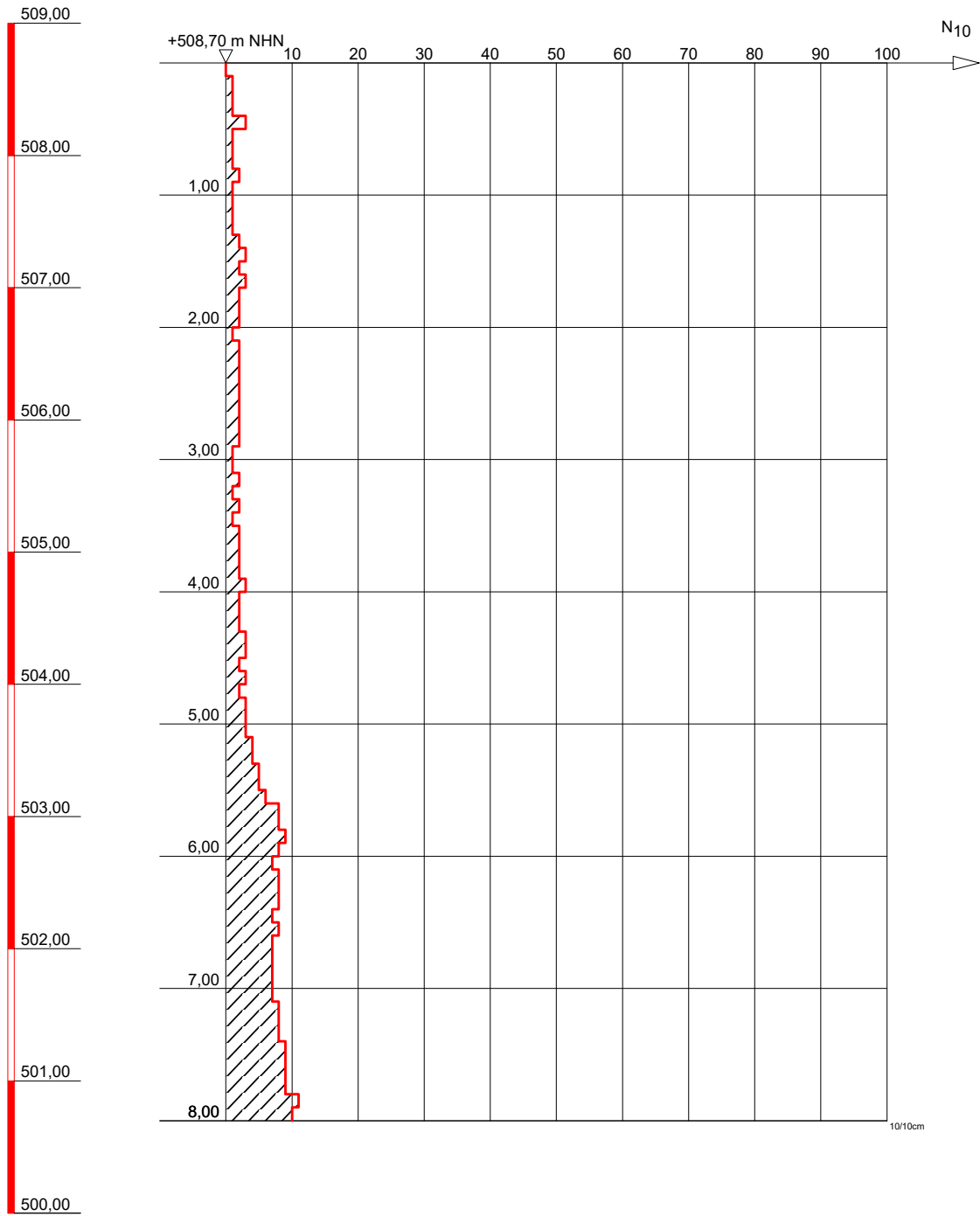

Solltiefe erreicht



DR. SPANG

Ingenieurgesellschaft f. Bauwesen
Geologie und Umwelttechnik mbH

Bauvorhaben:
WK 51 Gastransportleitung Wertingen - Kötz

Auftraggeber:
bayernets

SCHWERE RAMMSONDIERUNG

Anlage: 4.3 - DPH 78

Projekt-Nr: 42.7852

Datum: 29.09.2021

Maßstab: 1 : 50

Bearbeiter: Cris/Thi

+ m NHN

DPH 79

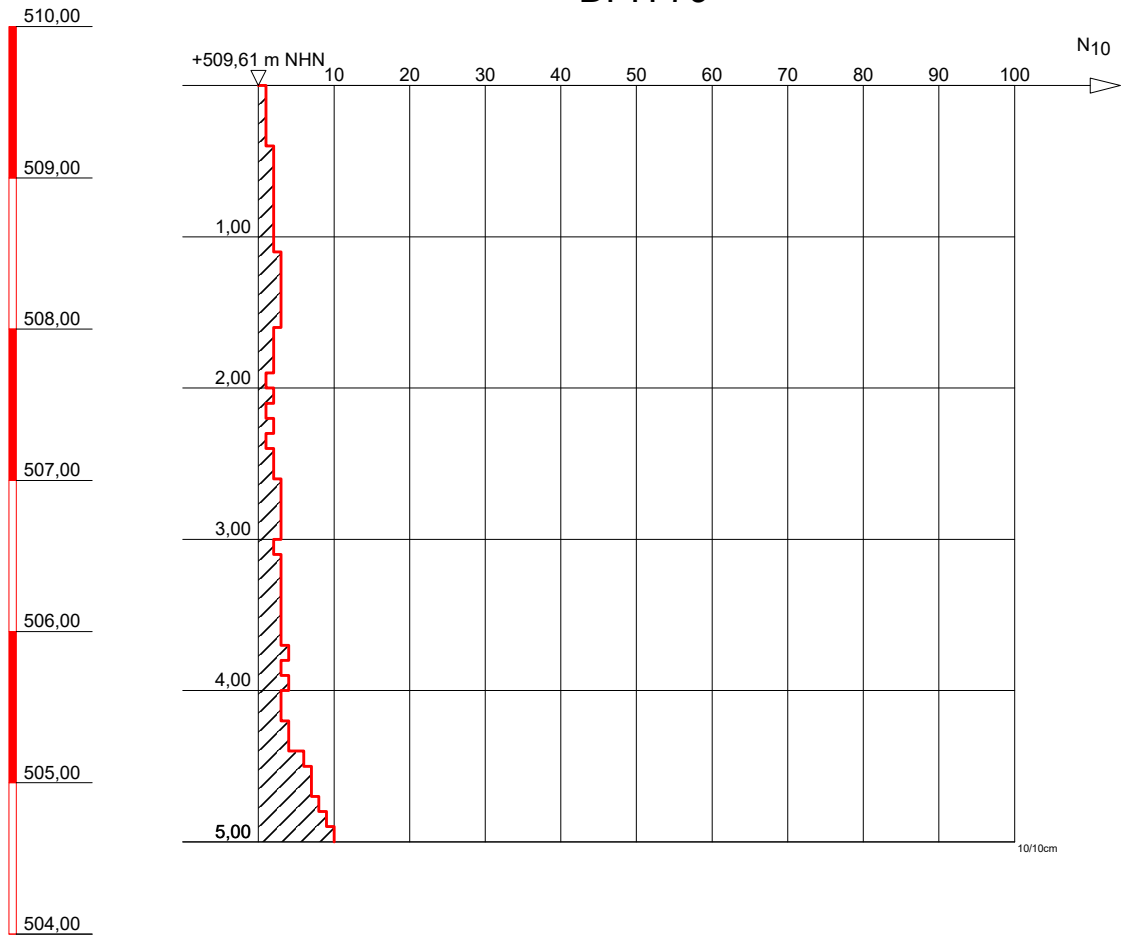

Solltiefe erreicht



DR. SPANG

Ingenieurgesellschaft f. Bauwesen
Geologie und Umwelttechnik mbH

Bauvorhaben:
WK 51 Gastransportleitung Wertingen - Kötz

Auftraggeber:
bayernets

SCHWERE RAMMSONDIERUNG

Anlage: 4.3 - DPH 79

Projekt-Nr: 42.7852

Datum: 30.09.2021

Maßstab: 1 : 50

Bearbeiter: Cris/Thi

+ m NHN

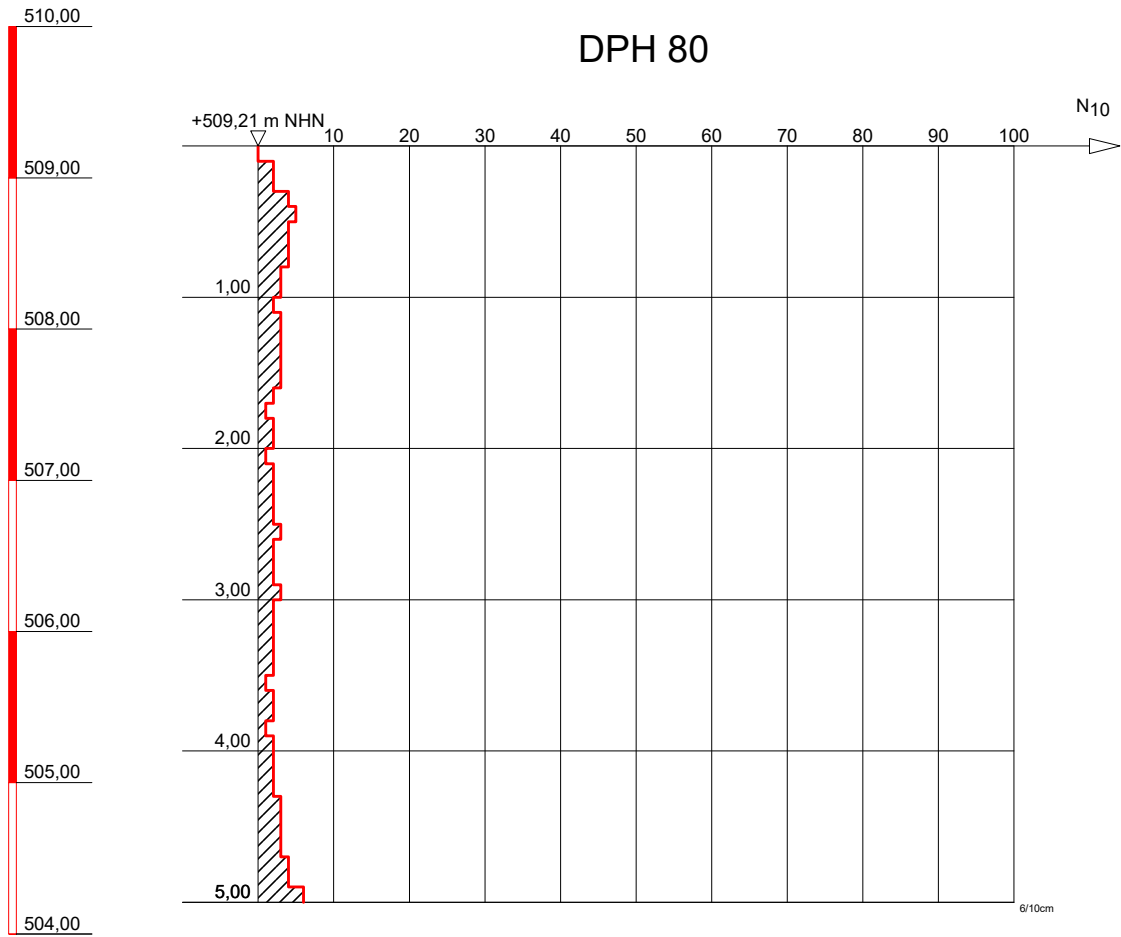

Solltiefe erreicht



DR. SPANG

Ingenieurgesellschaft f. Bauwesen
Geologie und Umwelttechnik mbH

Bauvorhaben:
WK 51 Gastransportleitung Wertingen - Kötz

Auftraggeber:
bayernets

SCHWERE RAMMSONDIERUNG

Anlage: 4.3 - DPH 80

Projekt-Nr: 42.7852

Datum: 09.11.2021

Maßstab: 1 : 50

Bearbeiter: Koz/TSch

+ m NHN

DPH 81

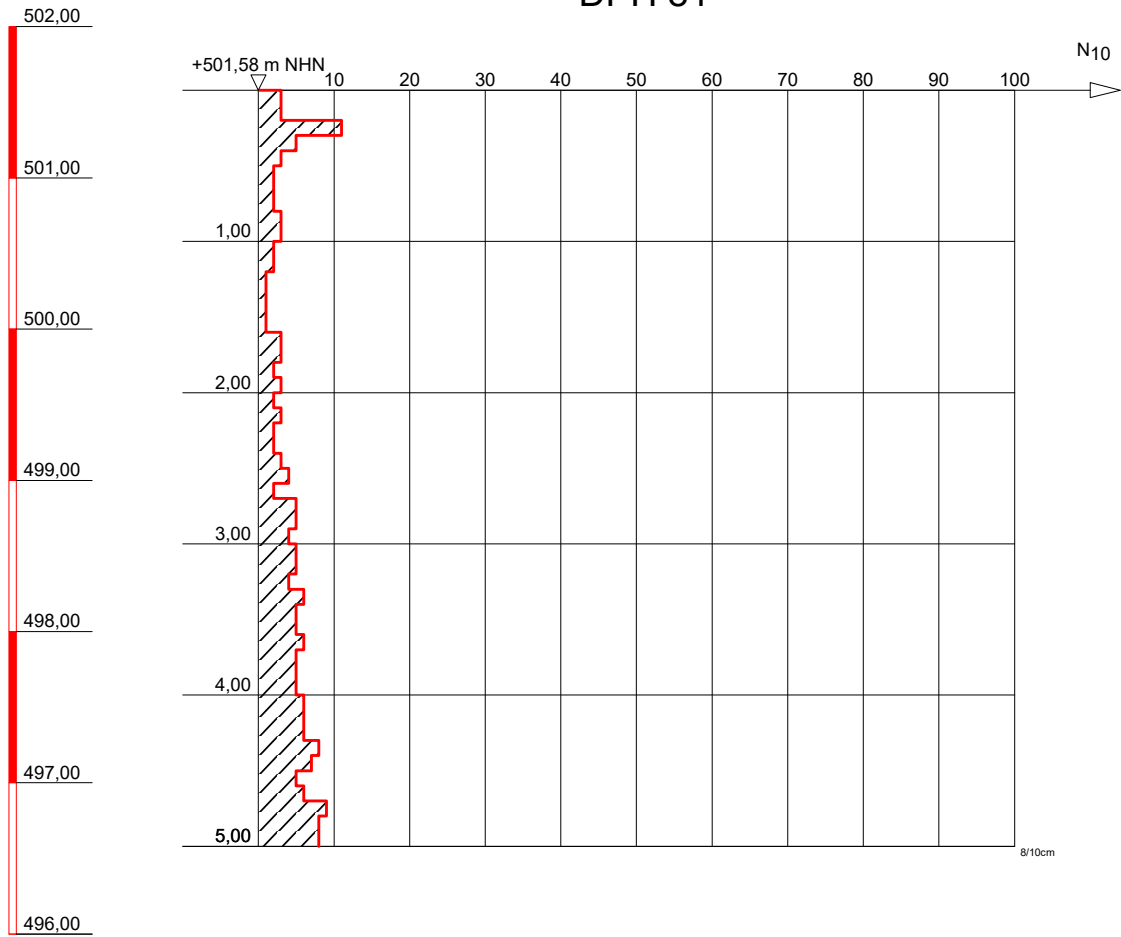

Solltiefe erreicht



DR. SPANG

Ingenieurgesellschaft f. Bauwesen
Geologie und Umwelttechnik mbH

Bauvorhaben:
WK 51 Gastransportleitung Wertingen - Kötz

Auftraggeber:
bayernets

SCHWERE RAMMSONDIERUNG

Anlage: 4.3 - DPH 81

Projekt-Nr: 42.7852

Datum: 05.10.2021

Maßstab: 1 : 50

Bearbeiter: Cris/Thi

+ m NHN

DPH 82

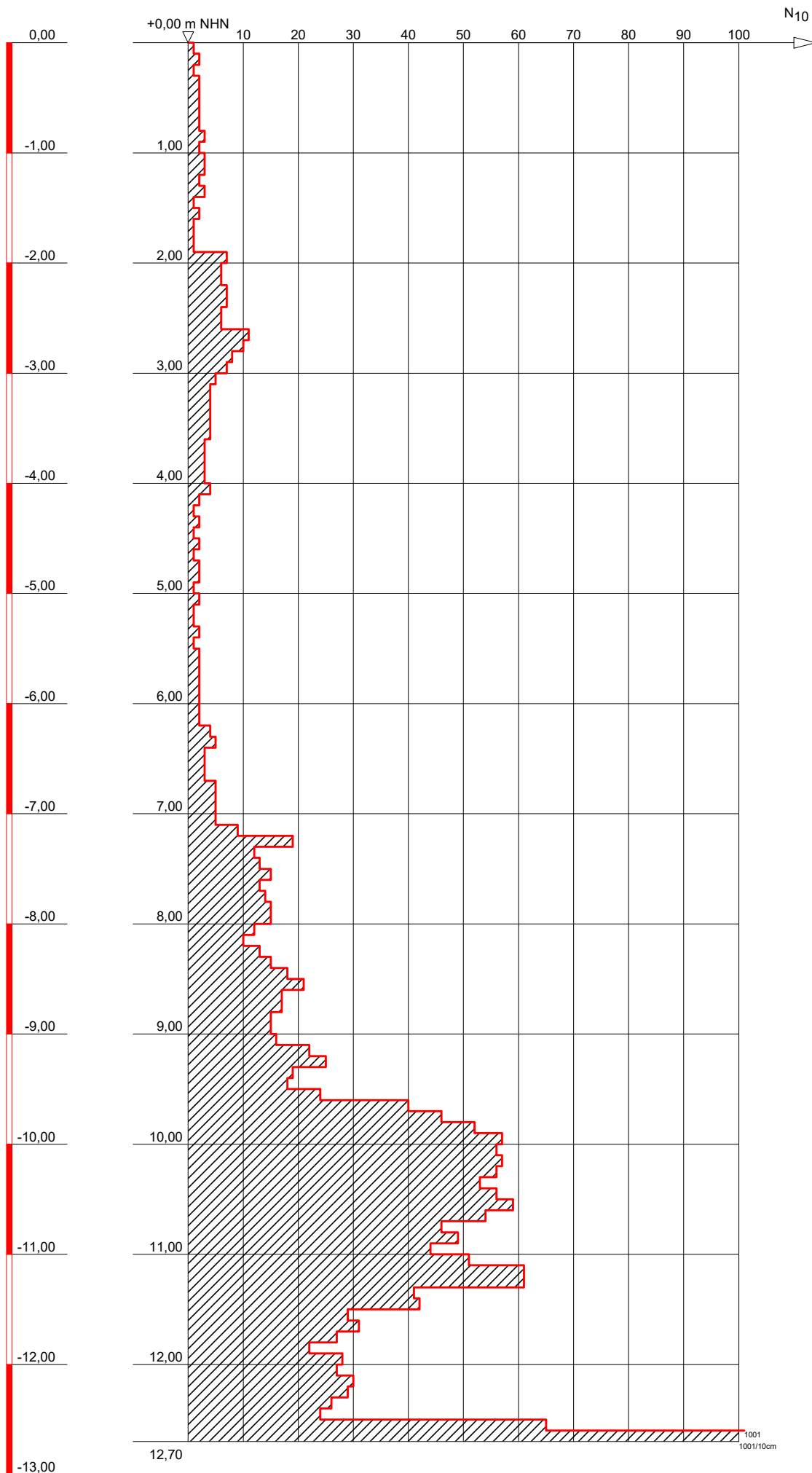

Sonde steht auf



DR. SPANG

Ingenieurgesellschaft f. Bauwesen
Geologie und Umwelttechnik mbH

Bauvorhaben:
WK 51 Gastransportleitung Wertingen - Kötz

Auftraggeber:
bayernets

SCHWERE RAMMSONDIERUNG

Anlage: 4.3 - DPH 82

Projekt-Nr: 42.7852

Datum: 07.09.2021

Maßstab: 1 : 50

Bearbeiter: Cris/Bött/Bas

+ m NHN

DPH 83

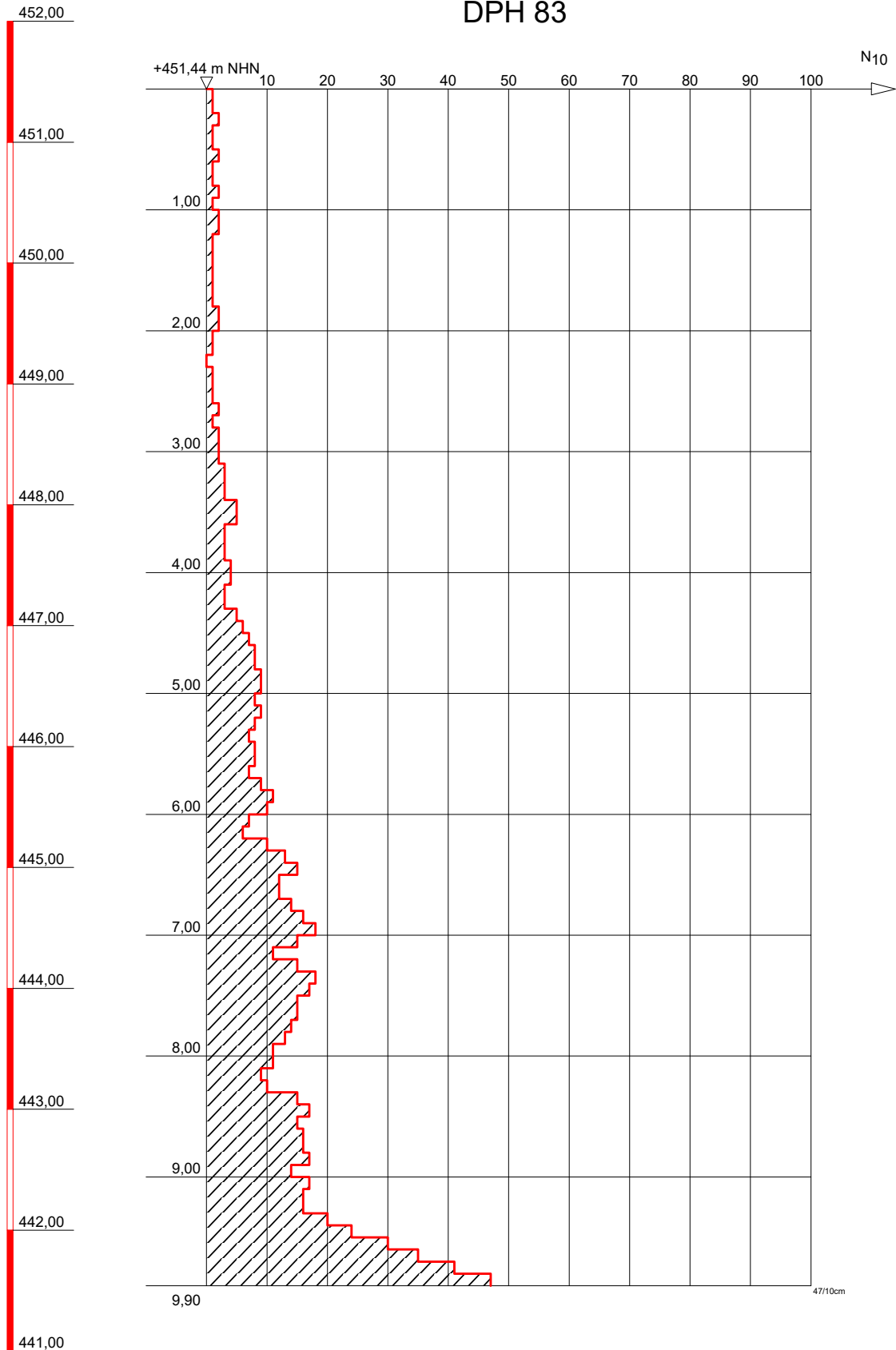

DR. SPANG

Ingenieurgesellschaft f. Bauwesen
Geologie und Umwelttechnik mbH

Bauvorhaben: Solltiefe erreicht
WK 51 Gastransportleitung Wertingen - Kötz

Auftraggeber:
bayernets

SCHWERE RAMMSONDIERUNG

Anlage: 4.3 - DPH 83

Projekt-Nr: 42.7852

Datum: 06.10.2021

Maßstab: 1 : 50

Bearbeiter: Cris/Thi

+ m NHN

DPH 84

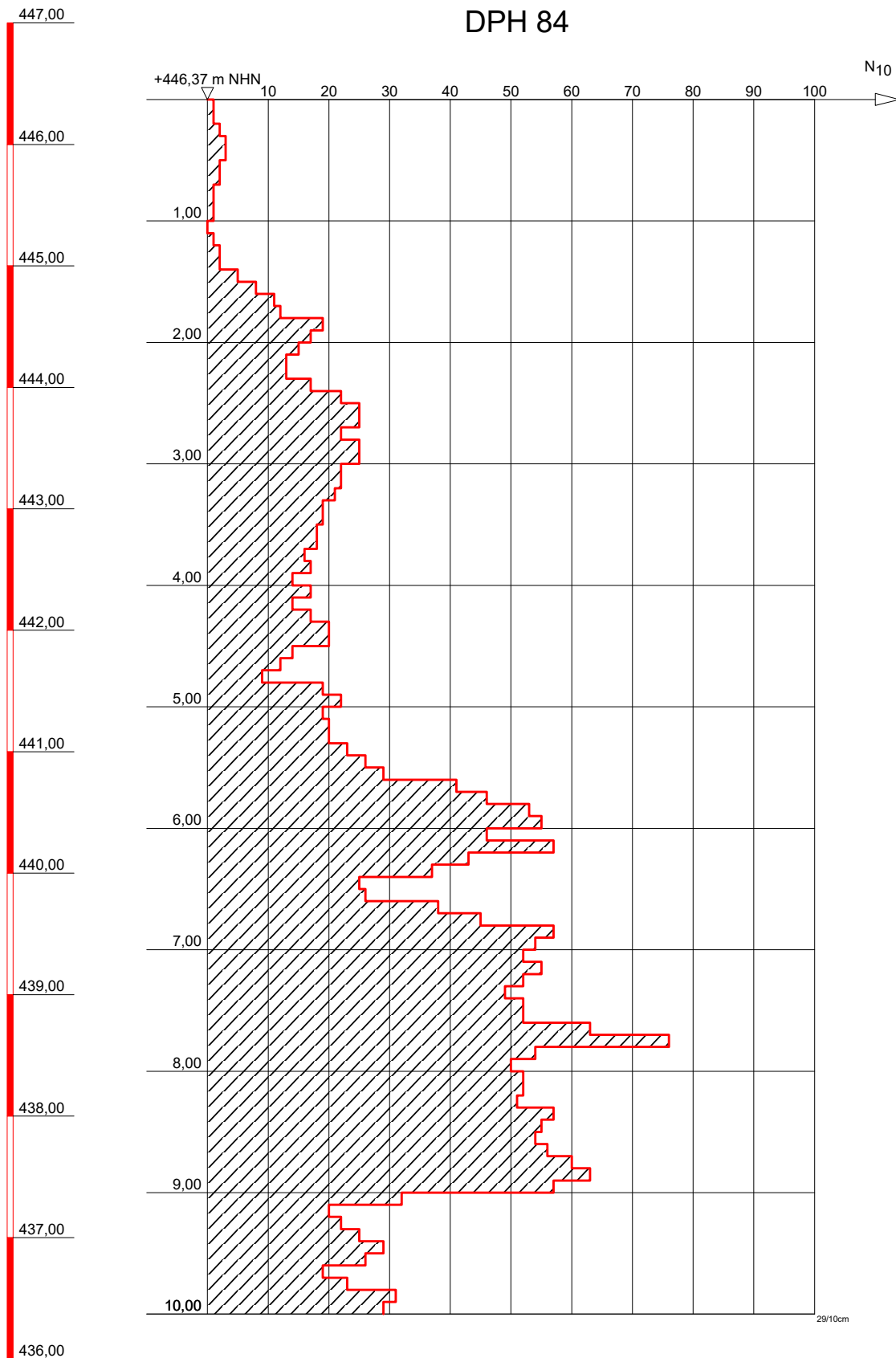

DR. SPANG

Ingenieurgesellschaft f. Bauwesen
Geologie und Umwelttechnik mbH

Bauvorhaben: Solltiefe erreicht
WK 51 Gastransportleitung Wertingen - Kötz

Auftraggeber:
bayernets

SCHWERE RAMMSONDIERUNG

Anlage: 4.3 - DPH 84

Projekt-Nr: 42.7852

Datum: 30.09.2021

Maßstab: 1 : 50

Bearbeiter: Cris/Thi

+ m NHN

DPH 85

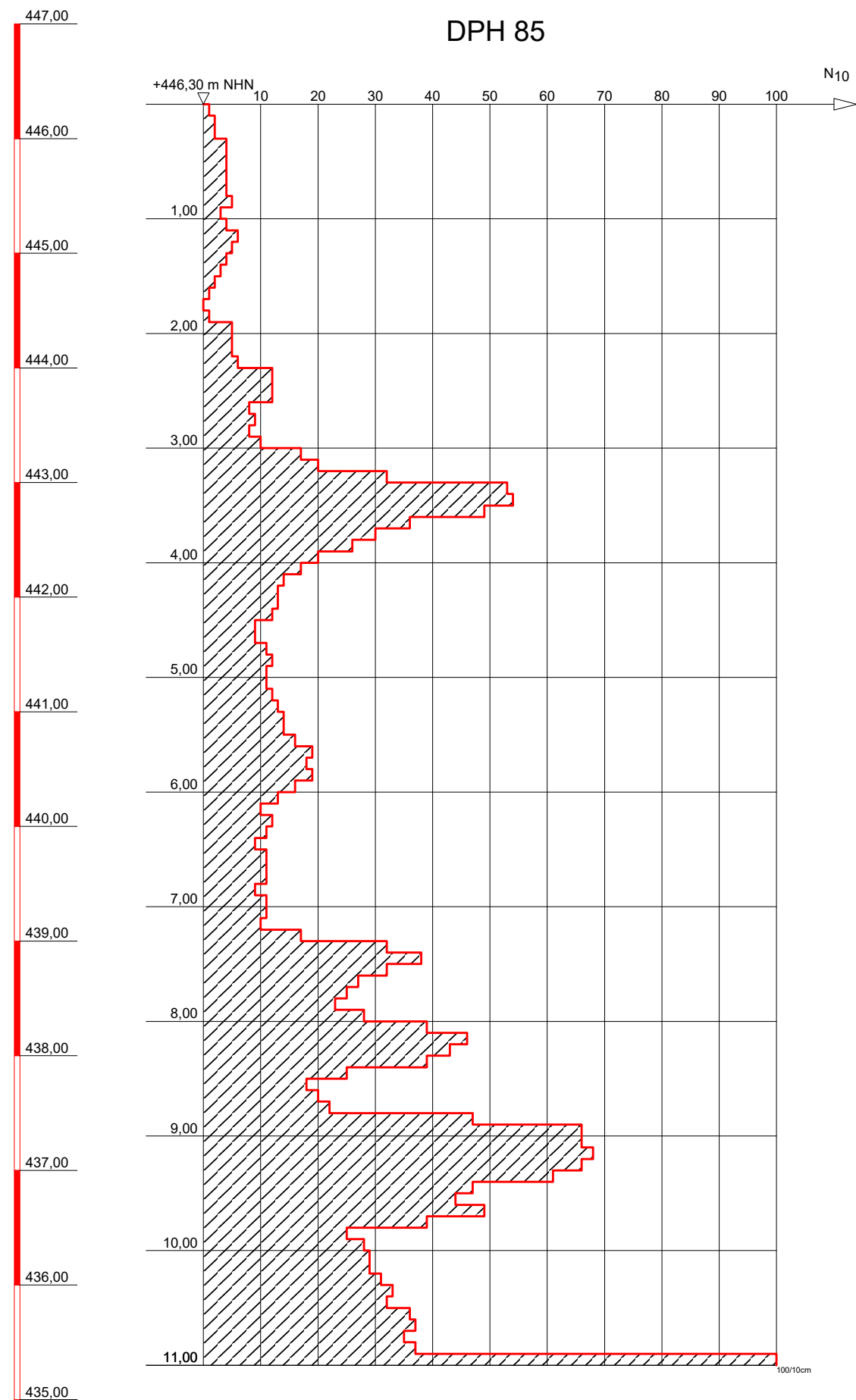

Sonde steht auf



DR. SPANG

Ingenieurgesellschaft f. Bauwesen
Geologie und Umwelttechnik mbH

Bauvorhaben:
WK 51 Gastransportleitung Wertingen - Kötz

Auftraggeber:
bayernets

SCHWERE RAMMSONDIERUNG

Anlage: 4.3 - DPH 85

Projekt-Nr: 42.7852

Datum: 01.10.2021

Maßstab: 1 : 50

Bearbeiter: Cris/Thi

+ m NHN

DPH 86/1

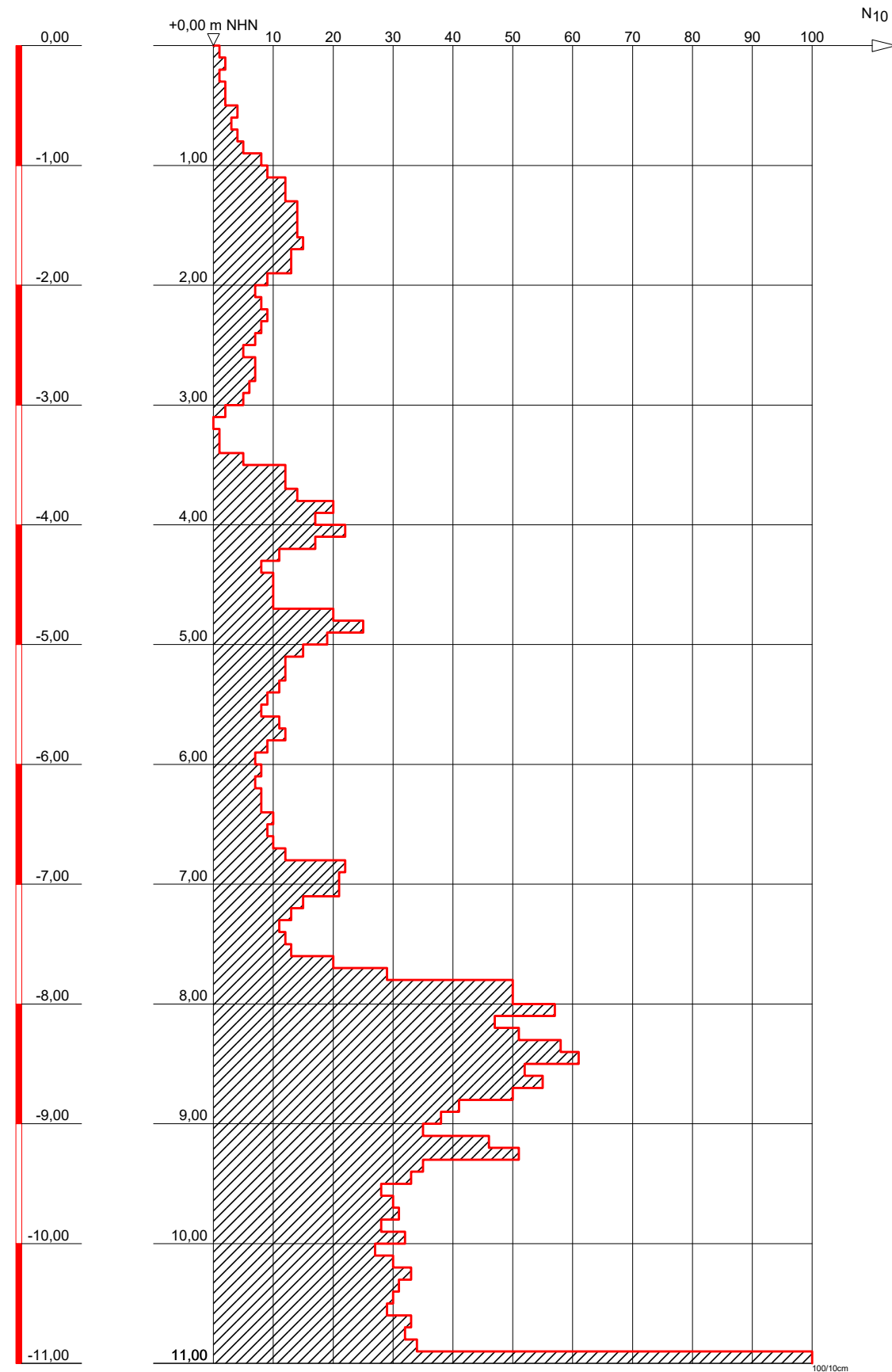

Solltiefe erreicht



DR. SPANG

Ingenieurgesellschaft f. Bauwesen
Geologie und Umwelttechnik mbH

Bauvorhaben:
WK 51 Gastransportleitung Wertingen - Kötz

Auftraggeber:
bayernets

SCHWERE RAMMSONDIERUNG

Anlage: 4.3 - DPH 86/1

Projekt-Nr: 42.7852

Datum: 01.10.2021

Maßstab: 1 : 50

Bearbeiter: Cris/Thi

+ m NHN

DPH 86/2

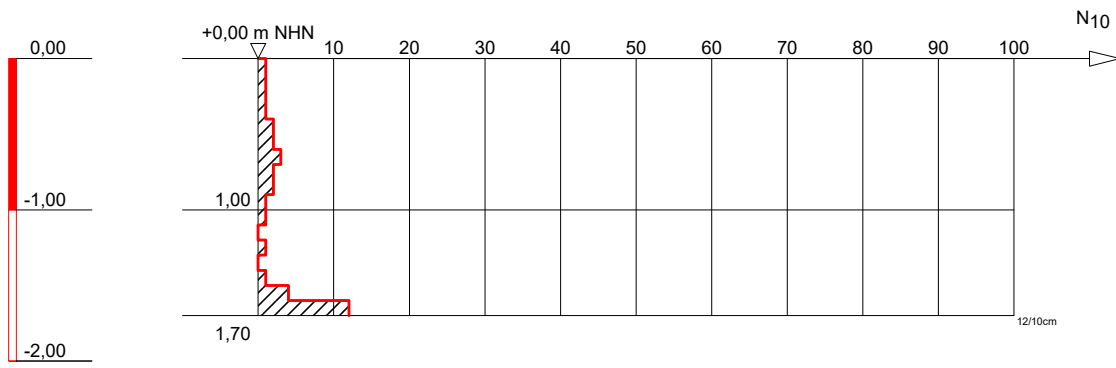

DR. SPANG

Ingenieurgesellschaft f. Bauwesen
Geologie und Umwelttechnik mbH

Bauvorhaben:
WK 51 Gastransportleitung Wertingen - Kötz

Auftraggeber:
bayernets

SCHWERE RAMMSONDIERUNG

Anlage: 4.3 - DPH 86/2

Projekt-Nr: 42.7852

Datum: 01.10.2021

Maßstab: 1 : 50

Bearbeiter: Cris/Thi

+ m NHN

DPH 86/3

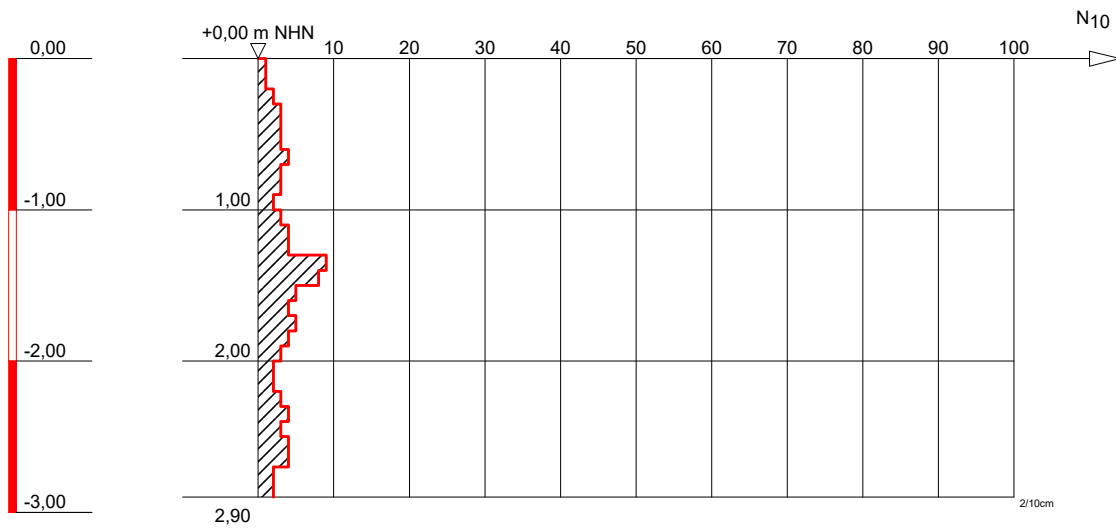

DR. SPANG

Ingenieurgesellschaft f. Bauwesen
Geologie und Umwelttechnik mbH

Bauvorhaben:

WK 51 Gastransportleitung Wertingen - Kötz

Auftraggeber:

bayernets

SCHWERE RAMMSONDIERUNG

Anlage: 4.3 - DPH 86/3

Projekt-Nr: 42.7852

Datum: 01.10.2021

Maßstab: 1 : 50

Bearbeiter: Cris/Thi

+ m NHN

DPH 86/1

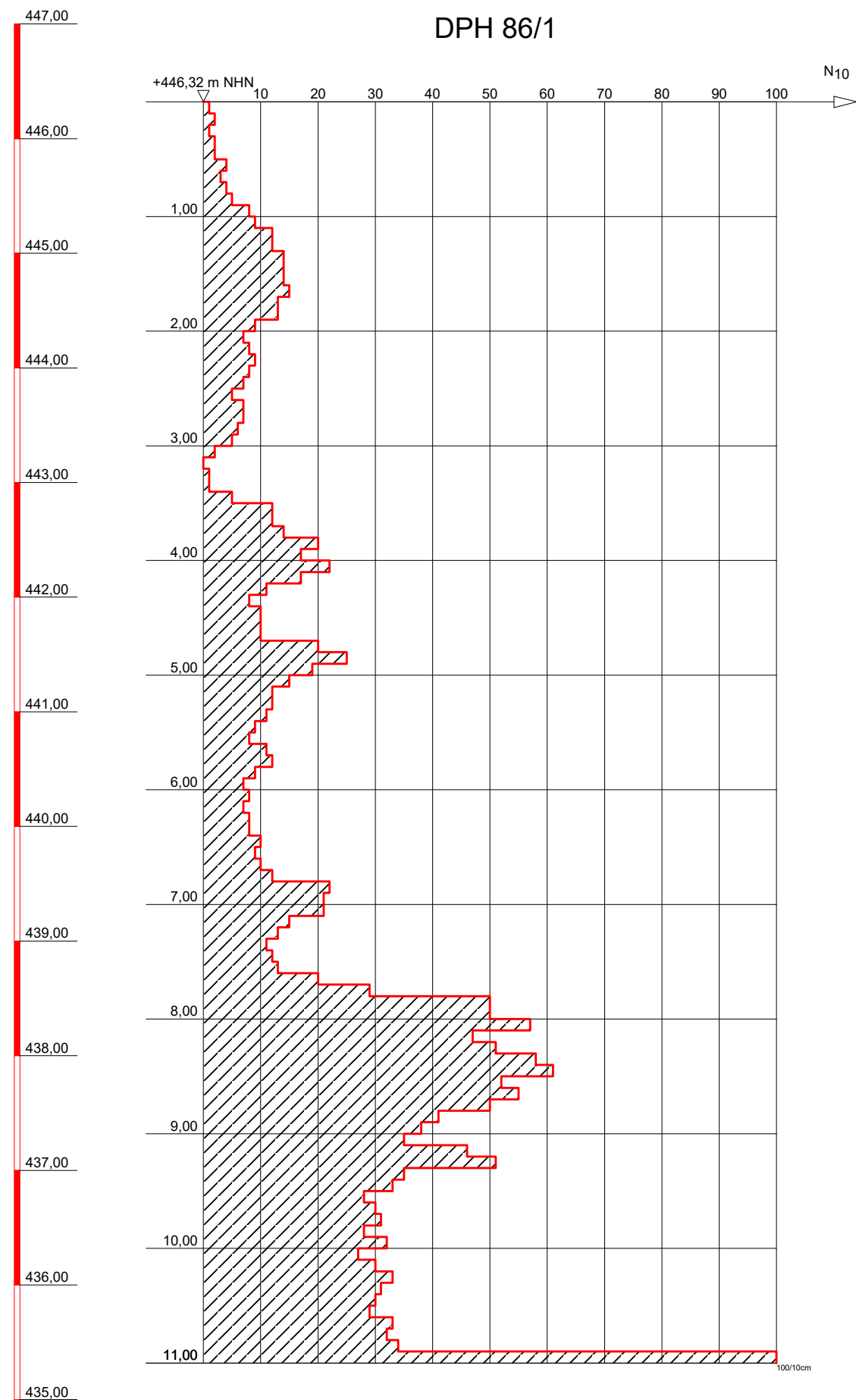

Solltiefe erreicht



DR. SPANG

Ingenieurgesellschaft f. Bauwesen
Geologie und Umwelttechnik mbH

Bauvorhaben:
WK 51 Gastransportleitung Wertingen - Kötz

Auftraggeber:
bayernets

SCHWERE RAMMSONDIERUNG

Anlage: 4.3 - DPH 86/1

Projekt-Nr: 42.7852

Datum: 01.10.2021

Maßstab: 1 : 50

Bearbeiter: Cris/Thi

+ m NHN

DPH 87/2

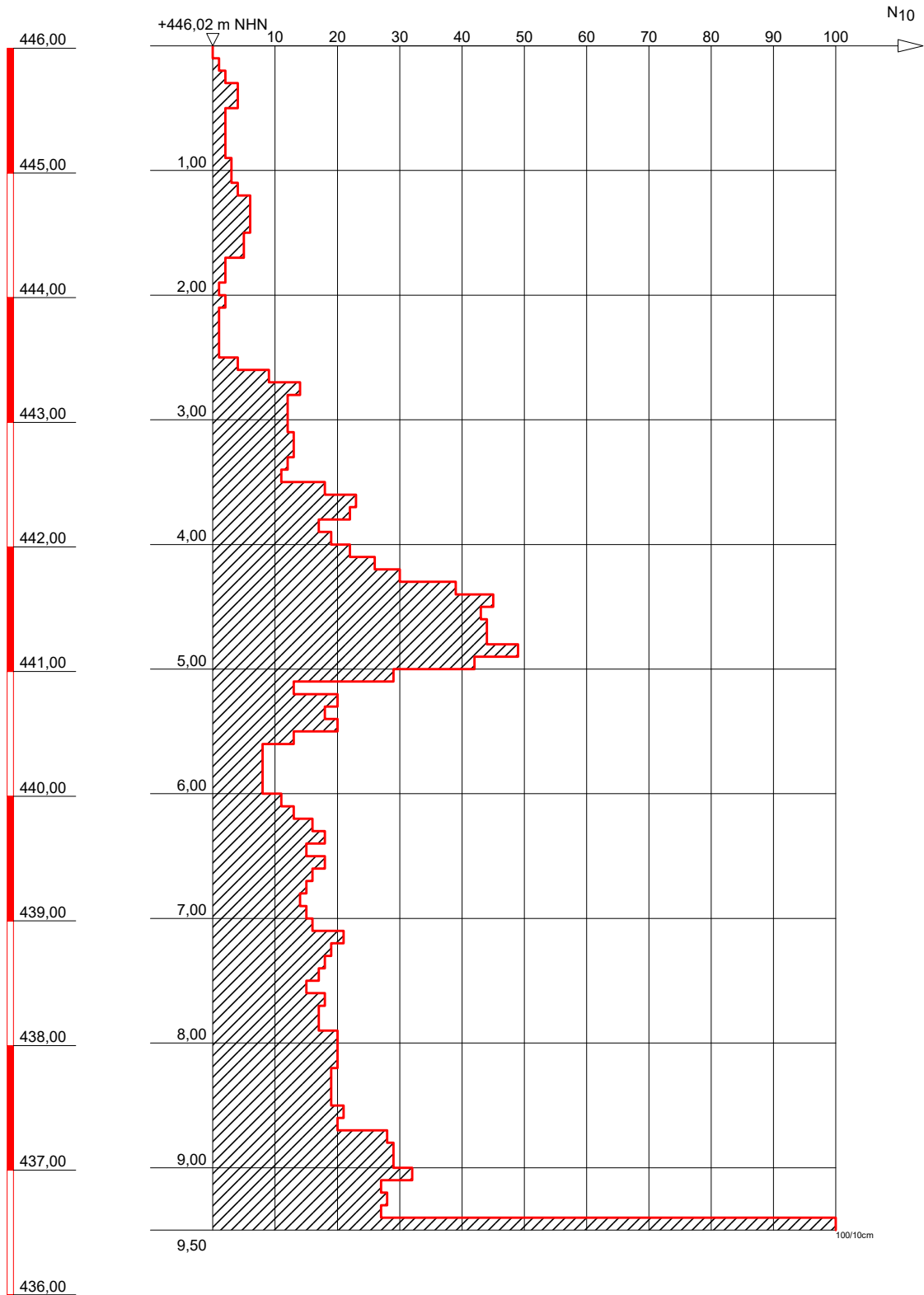

Sonde steht auf



DR. SPANG

Ingenieurgesellschaft f. Bauwesen
Geologie und Umwelttechnik mbH

Bauvorhaben:
WK 51 Gastransportleitung Wertingen - Kötz

Auftraggeber:
bayernets

SCHWERE RAMMSONDIERUNG

Anlage: 4.3 - DPH 87/2

Projekt-Nr: 42.7852

Datum: 28.10.2021

Maßstab: 1 : 50

Bearbeiter: Koz/TSch

+ m NHN

DPH 87/2

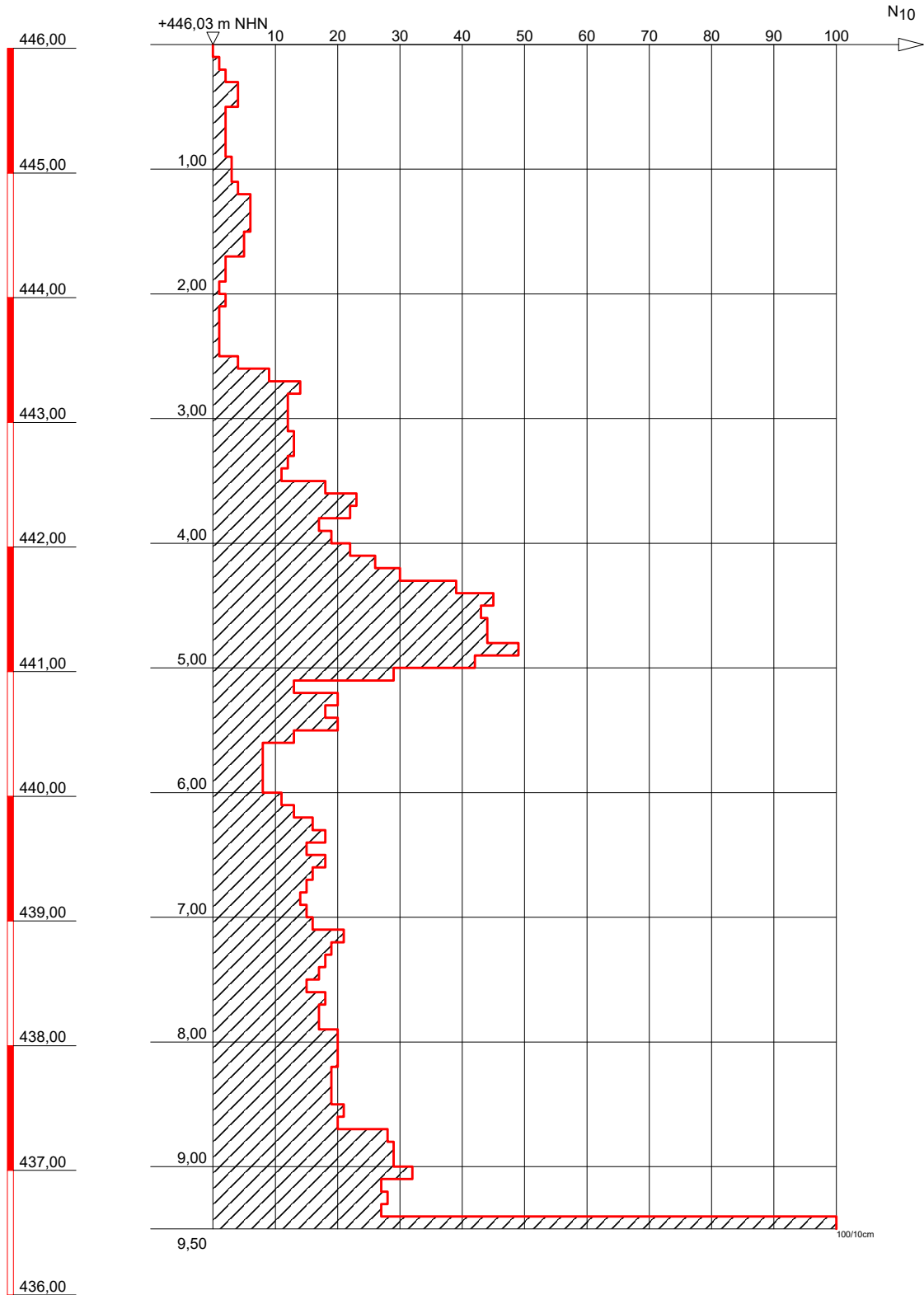

Sonde steht auf



DR. SPANG

Ingenieurgesellschaft f. Bauwesen
Geologie und Umwelttechnik mbH

Bauvorhaben:
WK 51 Gastransportleitung Wertingen - Kötz

Auftraggeber:
bayernets

SCHWERE RAMMSONDIERUNG

Anlage: 4.3 - DPH 87/2

Projekt-Nr: 42.7852

Datum: 28.10.2021

Maßstab: 1 : 50

Bearbeiter: Koz/TSch

+ m NHN

DPH 88

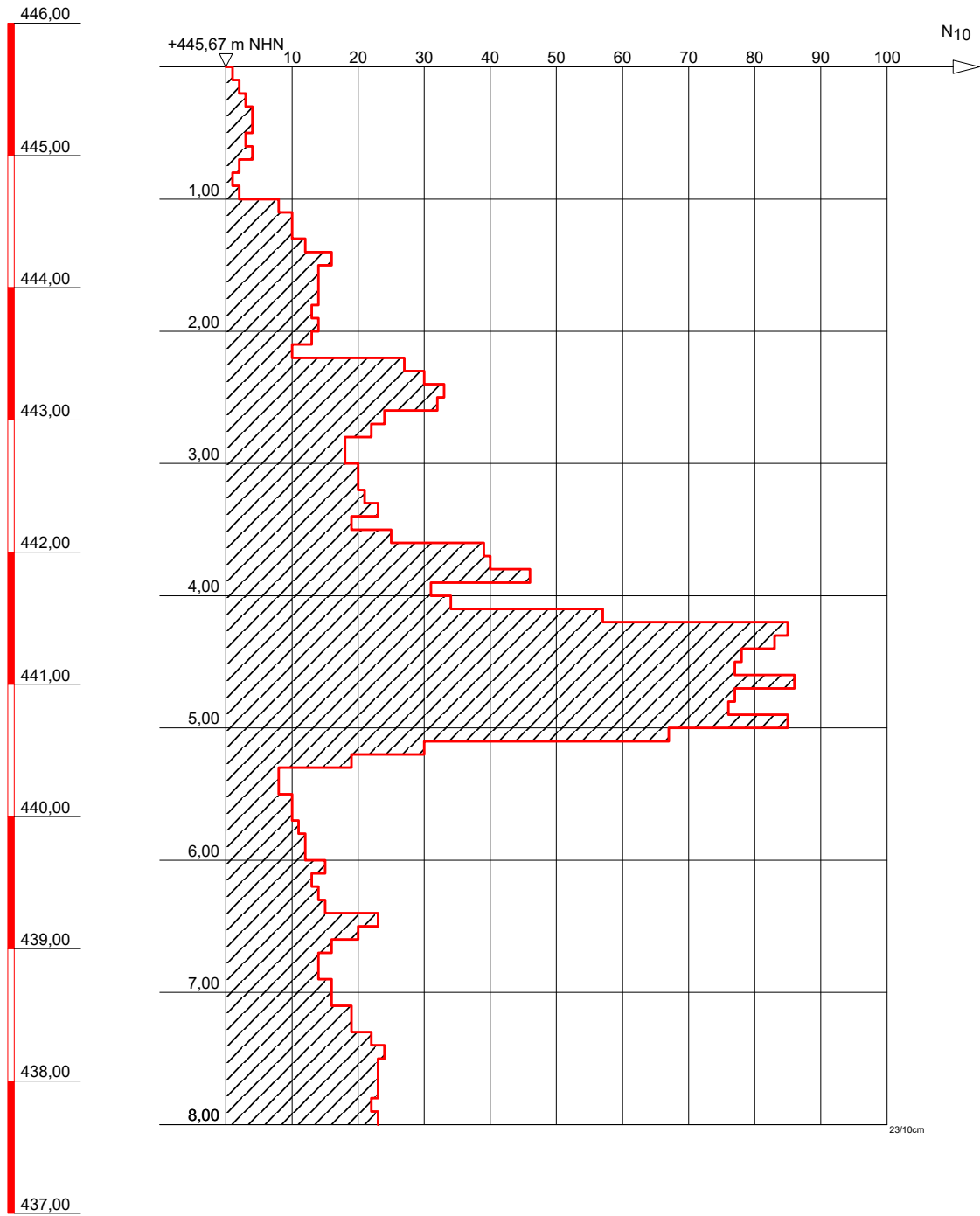

Solltiefe erreicht



DR. SPANG

Ingenieurgesellschaft f. Bauwesen
Geologie und Umwelttechnik mbH

Bauvorhaben:
WK 51 Gastransportleitung Wertingen - Kötz

Auftraggeber:
bayernets

SCHWERE RAMMSONDIERUNG

Anlage: 4.3 - DPH 88

Projekt-Nr: 42.7852

Datum: 20.10.2021

Maßstab: 1 : 50

Bearbeiter: Cris/Thi

+ m NHN

DPH 89

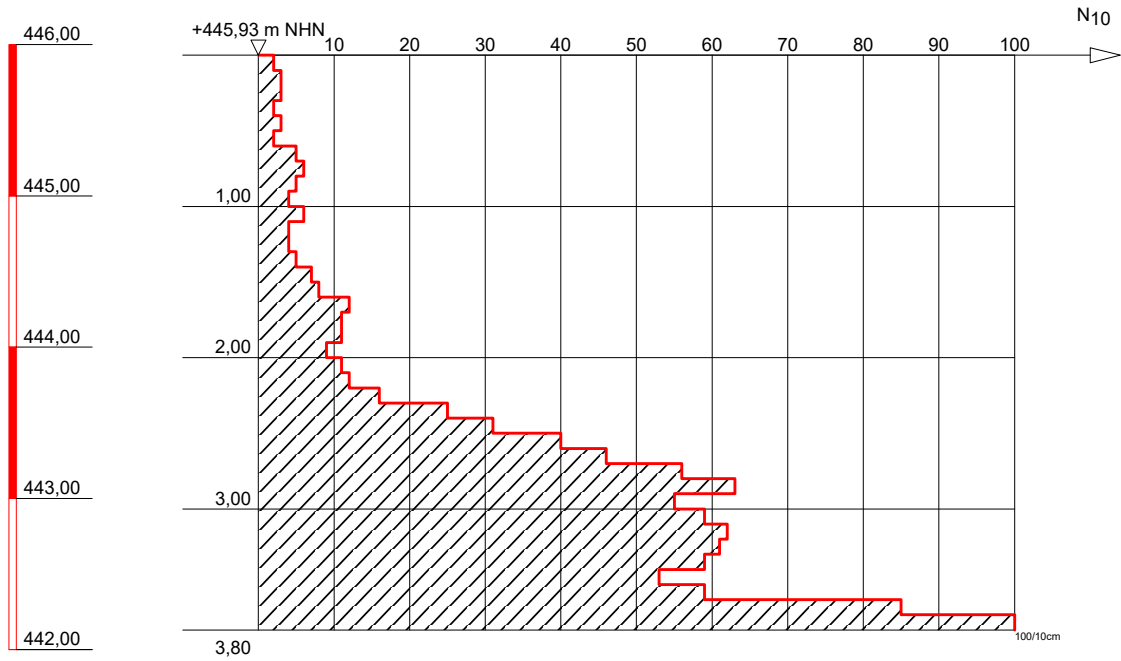

Solltiefe erreicht



DR. SPANG
Ingenieurgesellschaft f. Bauwesen
Geologie und Umwelttechnik mbH

Bauvorhaben:
WK 51 Gastransportleitung Wertingen - Kötz

Auftraggeber:
bayernets

SCHWERE RAMMSONDIERUNG

Anlage: 4.3 - DPH 89

Projekt-Nr: 42.7852

Datum: 07.10.2021

Maßstab: 1 : 50

Bearbeiter: Cris/Thi

+ m NHN

DPH 90/1

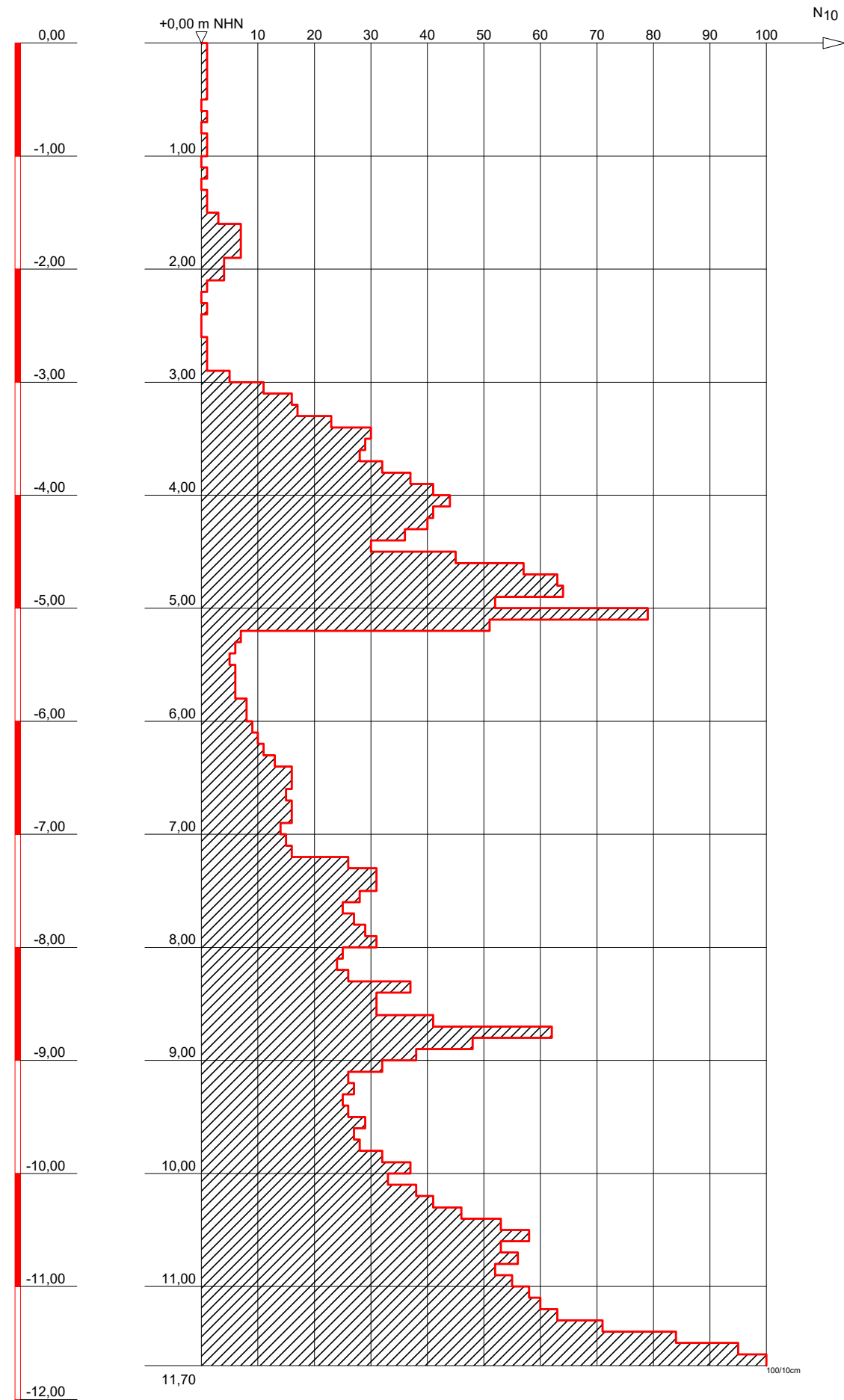

Solltiefe erreicht



DR. SPANG

Ingenieurgesellschaft f. Bauwesen
Geologie und Umwelttechnik mbH

Bauvorhaben:
WK 51 Gastransportleitung Wertingen - Kötz

Auftraggeber:
bayernets

SCHWERE RAMMSONDIERUNG

Anlage: 4.3 - DPH 90/1

Projekt-Nr: 42.7852

Datum: 28.09.2021

Maßstab: 1 : 50

Bearbeiter: Cris/Thi

+ m NHN

DPH 90/1

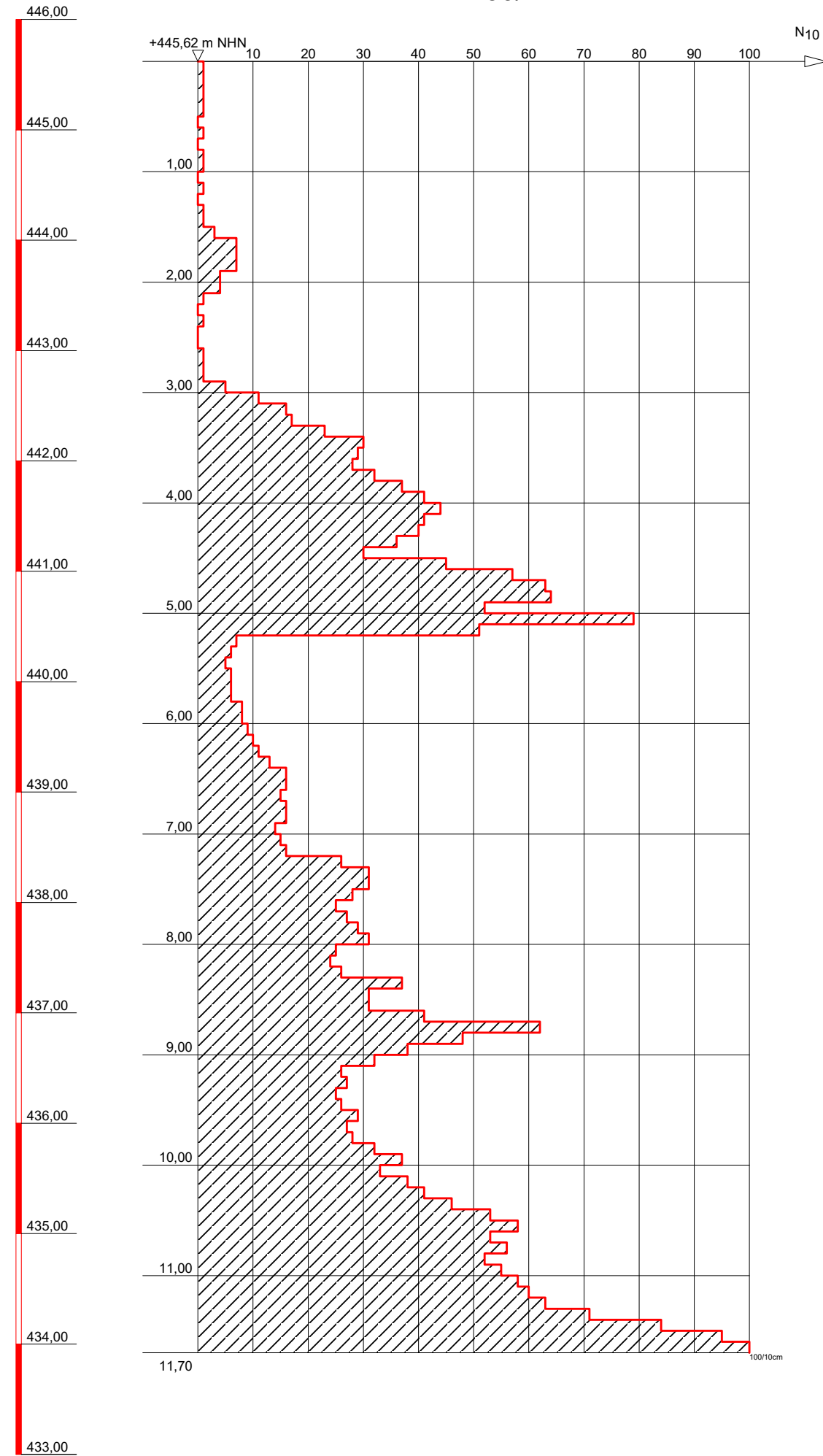

DR. SPANG

Ingenieurgesellschaft f. Bauwesen
Geologie und Umwelttechnik mbH

Bauvorhaben:
WK 51 Gastransportleitung Wertingen - Kötz

Auftraggeber:
bayernets

SCHWERE RAMMSONDIERUNG

Anlage: 4.3 - DPH 90/1

Projekt-Nr: 42.7852

Datum: 28.09.2021

Maßstab: 1 : 50

Bearbeiter: Cris/Thi

DPH 91

+ m NHN

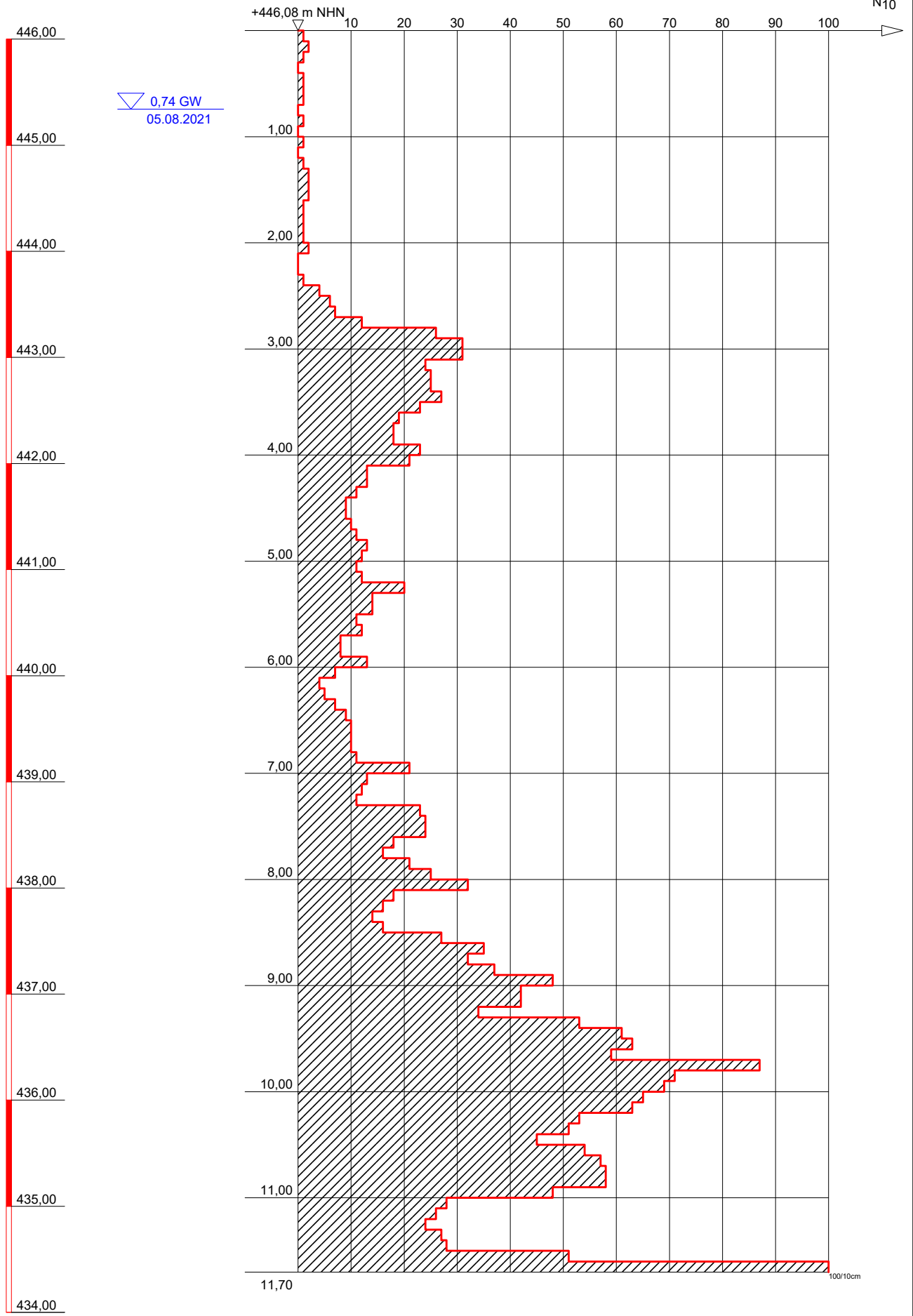

Sonde steht auf



DR. SPANG

Ingenieurgesellschaft f. Bauwesen
Geologie und Umwelttechnik mbH

Bauvorhaben:
WK 51 Gastransportleitung Wertingen - Kötz

Auftraggeber:
bayernets

SCHWERE RAMMSONDIERUNG

Anlage: 4.3 - DPH 91

Projekt-Nr: 42.7852

Datum: 05.08.2021

Maßstab: 1 : 50

Bearbeiter: Cris/Bött/Mll

DPH 93

+ m NHN

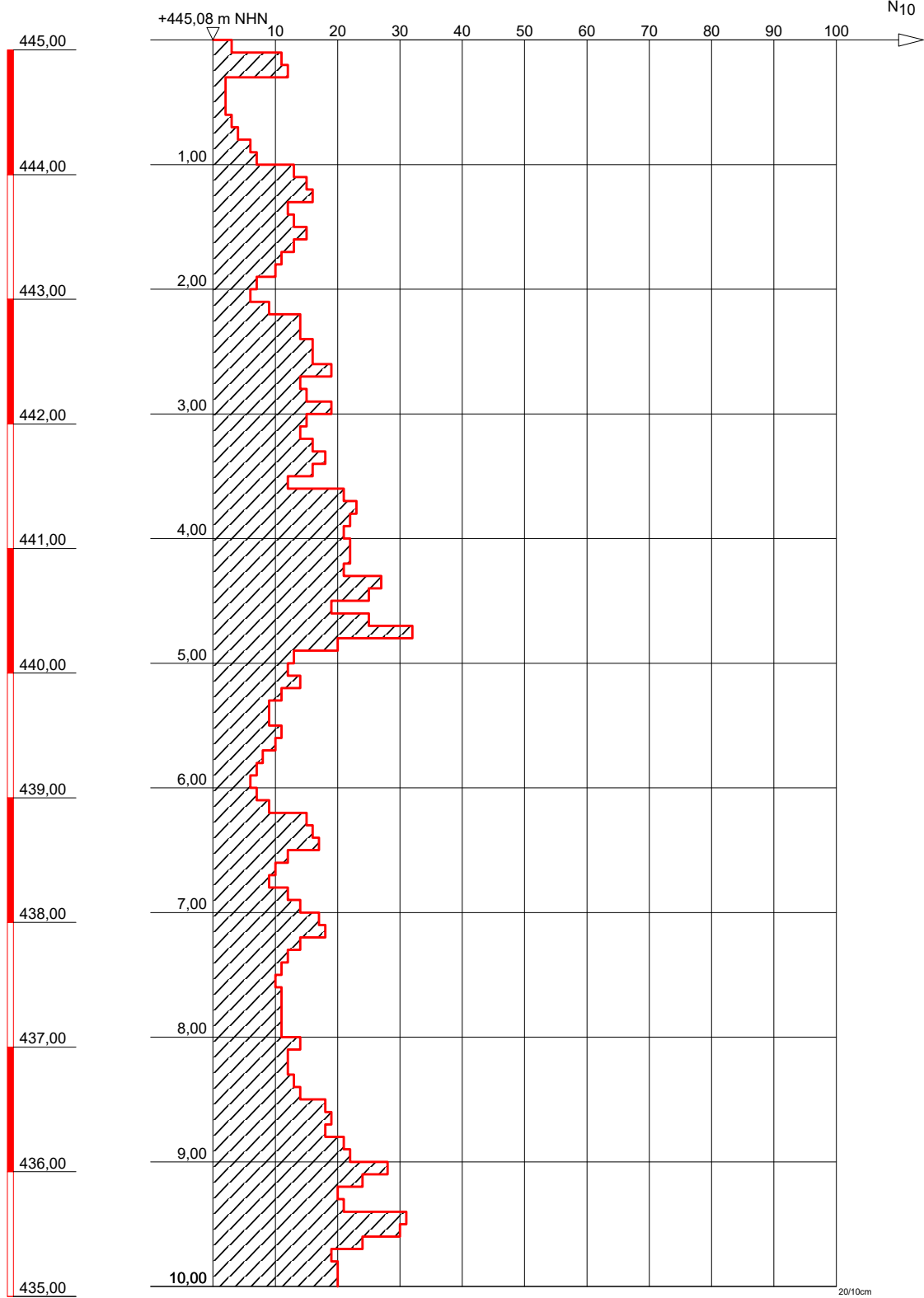

Solltiefe erreicht



DR. SPANG
Ingenieurgesellschaft f. Bauwesen
Geologie und Umwelttechnik mbH

Bauvorhaben:
WK 51 Gastransportleitung Wertingen - Kötz

Auftraggeber:
bayernets

SCHWERE RAMMSONDIERUNG

Anlage: 4.3 - DPH 93

Projekt-Nr: 42.7852

Datum: 04.10.2021

Maßstab: 1 : 50

Bearbeiter: Cris/Thi

+ m NHN

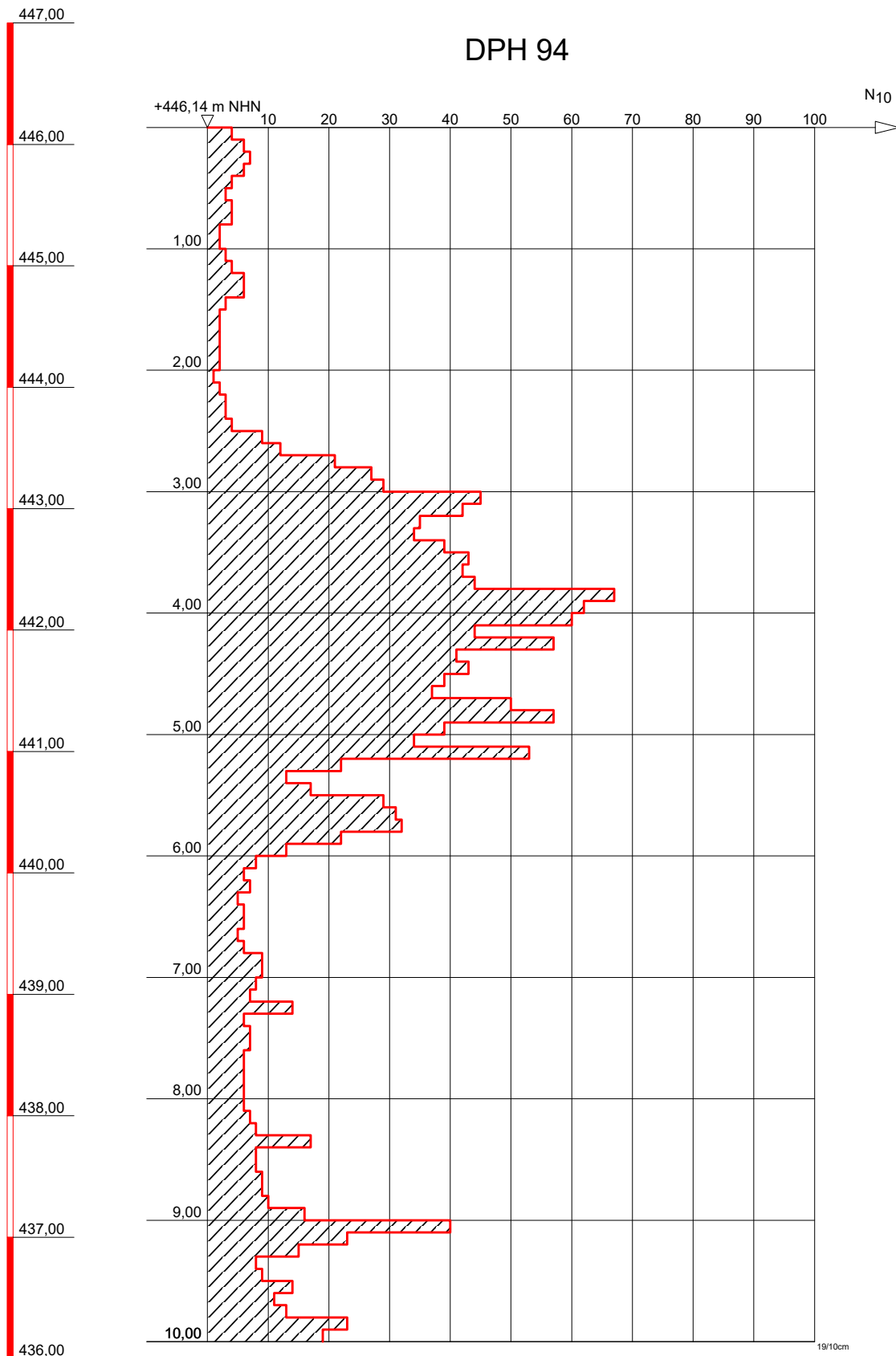

DR. SPANG

Ingenieurgesellschaft f. Bauwesen
Geologie und Umwelttechnik mbH

Bauvorhaben:

WK 51 Gastransportleitung Wertingen - Kötz
Solltiefe erreicht

Auftraggeber:

bayernets

SCHWERE RAMMSONDIERUNG

Anlage: 4.3 - DPH 94

Projekt-Nr: 42.7852

Datum: 04.10.2021

Maßstab: 1 : 50

Bearbeiter: Cris/Thi

+ m NHN

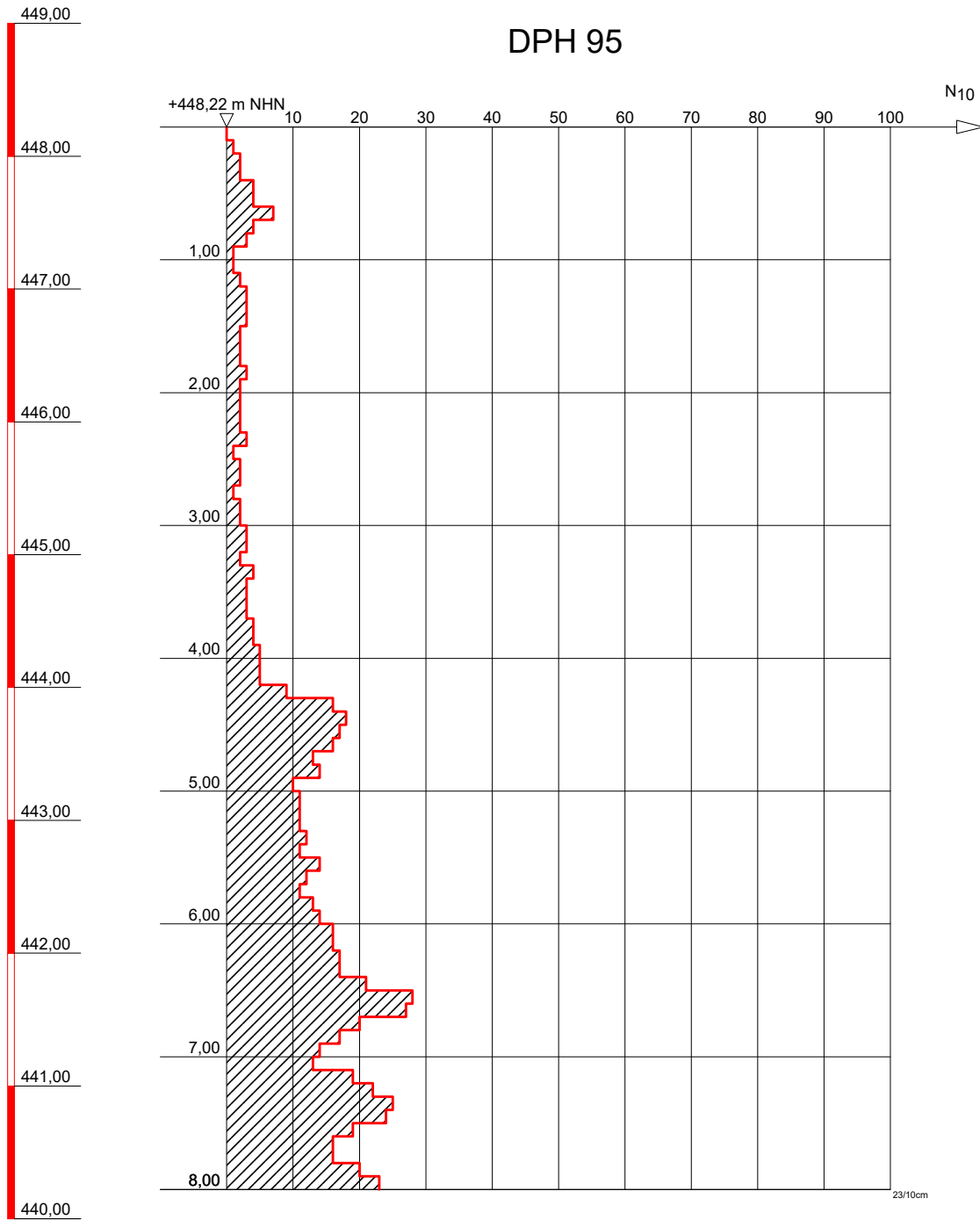

Solltiefe erreicht



DR. SPANG

Ingenieurgesellschaft f. Bauwesen
Geologie und Umwelttechnik mbH

Bauvorhaben:
WK 51 Gastransportleitung Wertingen - Kötz

Auftraggeber:
bayernets

SCHWERE RAMMSONDIERUNG

Anlage: 4.3 - DPH 95

Projekt-Nr: 42.7852

Datum: 08.11.2021

Maßstab: 1 : 50

Bearbeiter: Koz/TSch

+ m NHN

DPH 96

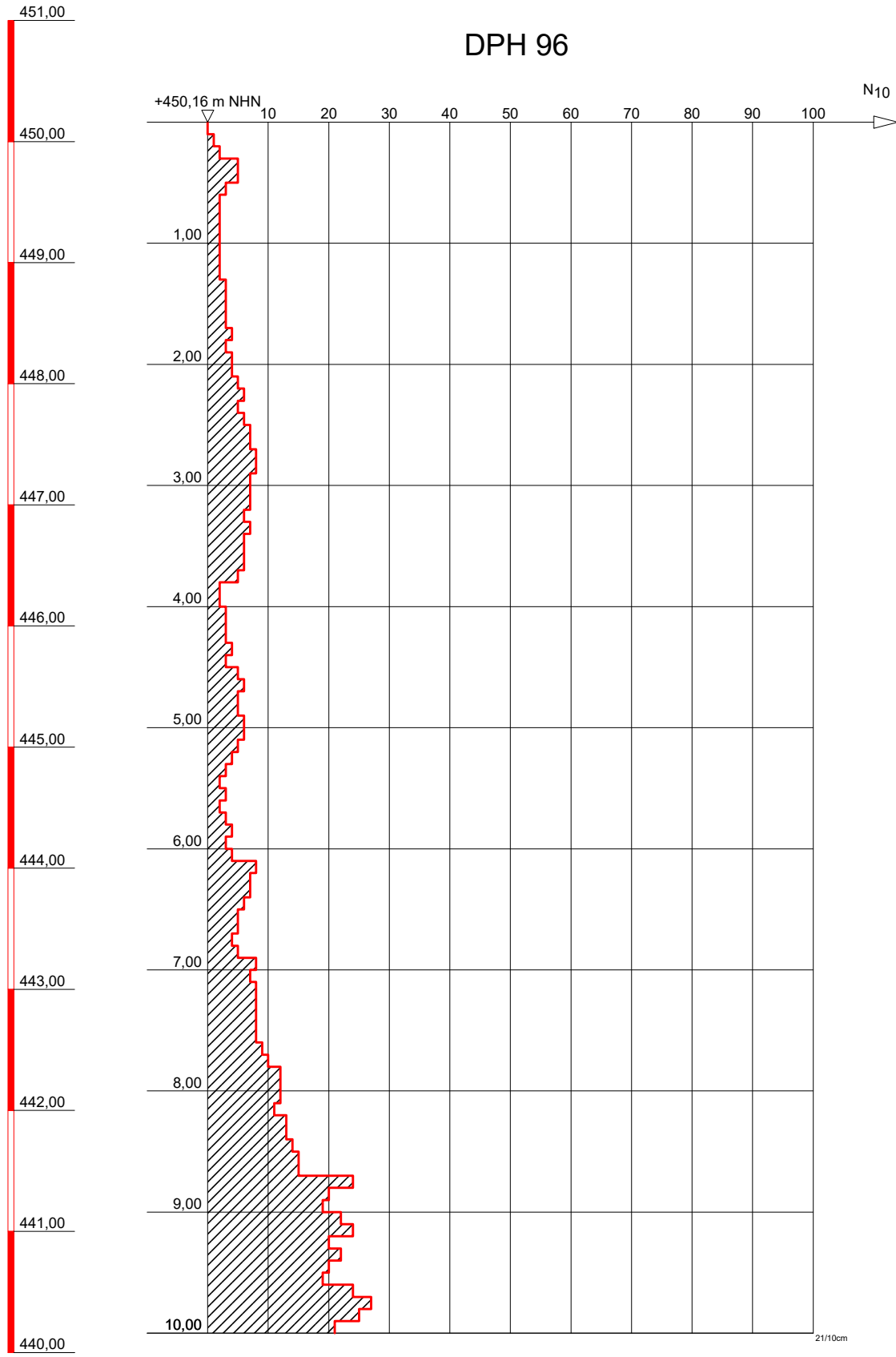

Solltiefe erreicht



DR. SPANG

Ingenieurgesellschaft f. Bauwesen
Geologie und Umwelttechnik mbH

Bauvorhaben:
WK 51 Gastransportleitung Wertingen - Kötz

Auftraggeber:
bayernets

SCHWERE RAMMSONDIERUNG

Anlage: 4.3 - DPH 96

Projekt-Nr: 42.7852

Datum: 28.10.2021

Maßstab: 1 : 50

Bearbeiter: Koz/TSch

+ m NHN

DPH 97

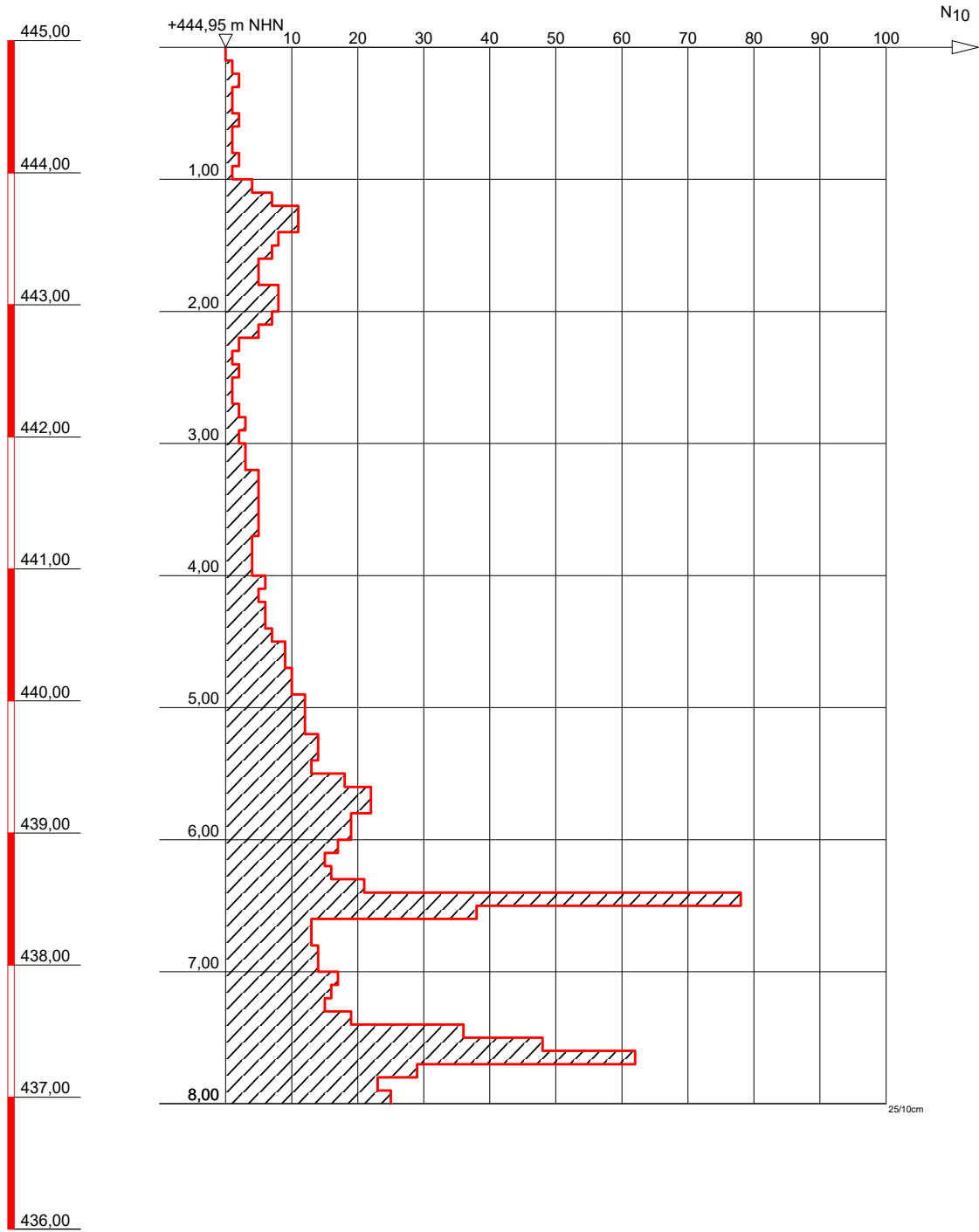

Solltiefe erreicht



DR. SPANG

Ingenieurgesellschaft f. Bauwesen
Geologie und Umwelttechnik mbH

Bauvorhaben:
WK 51 Gastransportleitung Wertingen - Kötz

Auftraggeber:
bayernets

SCHWERE RAMMSONDIERUNG

Anlage: 4.3 - DPH 97

Projekt-Nr: 42.7852

Datum: 05.11.2021

Maßstab: 1 : 50

Bearbeiter: Koz/TSch

+ m NHN

DPH 99

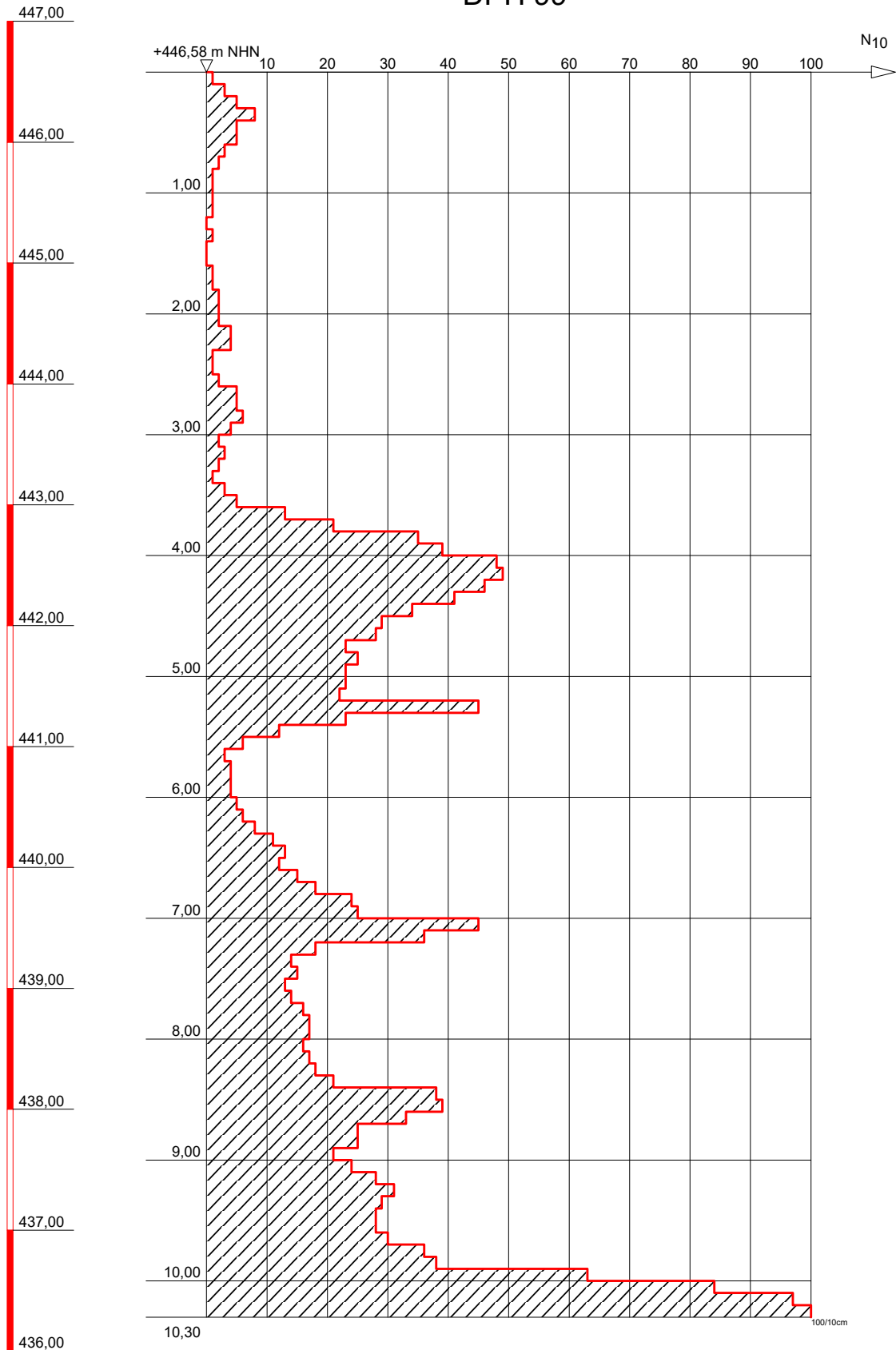

Sonde steht auf



DR. SPANG

Ingenieurgesellschaft f. Bauwesen
Geologie und Umwelttechnik mbH

Bauvorhaben:
WK 51 Gastransportleitung Wertingen - Kötz

Auftraggeber:
bayernets

SCHWERE RAMMSONDIERUNG

Anlage: 4.3 - DPH 99

Projekt-Nr: 42.7852

Datum: 18.08.2021

Maßstab: 1 : 50

Bearbeiter: Cris/Bött/Ruw

+ m NHN

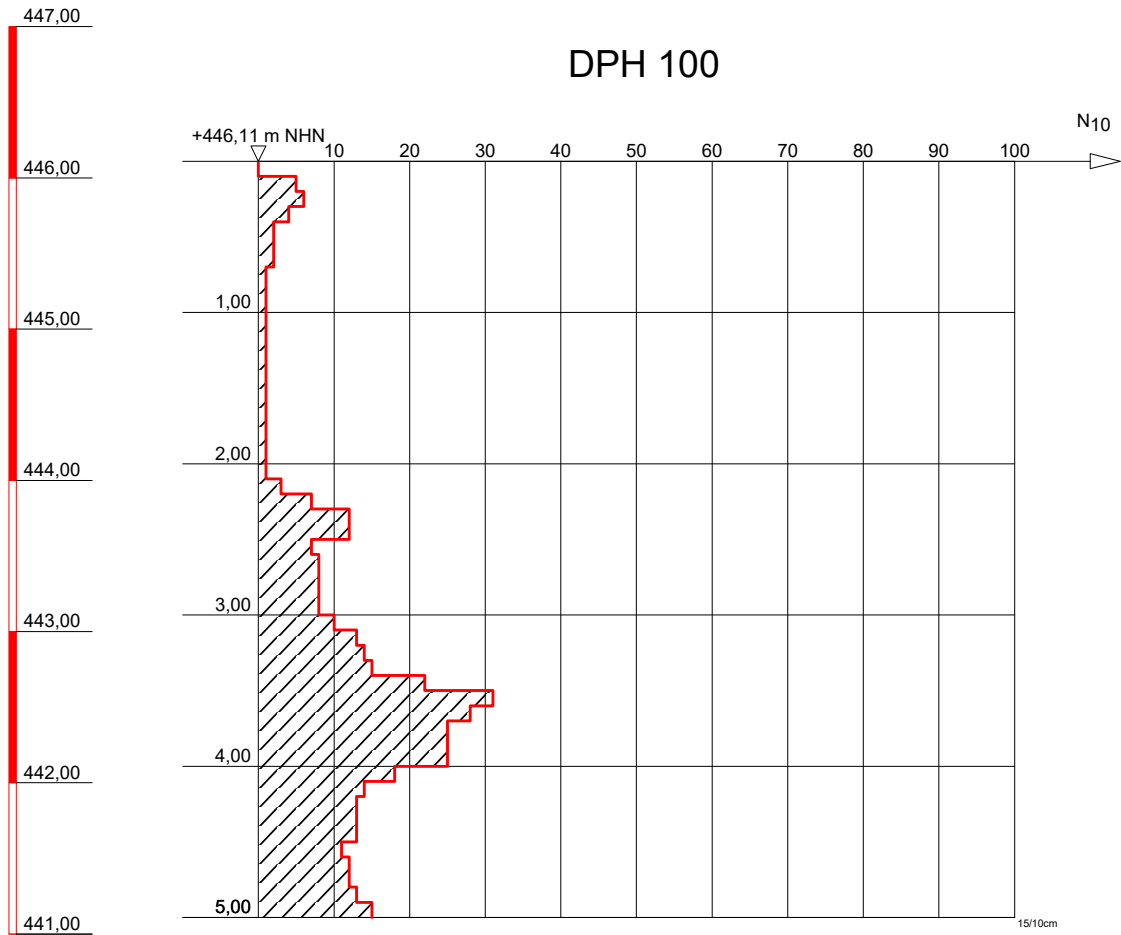

 <p>DR. SPANG Ingenieurgesellschaft f. Bauwesen Geologie und Umwelttechnik mbH</p>	Bauvorhaben: WK 51 Gastransportleitung Wertingen - Kötz	Anlage: 4.3 - DPH 100
	Auftraggeber: bayernets	Projekt-Nr: 42.7852
		Datum: 04.11.2021
		Maßstab: 1 : 50
	SCHWERE RAMMSONDIERUNG	Bearbeiter: Koz/TSch

+ m NHN

DPH 101

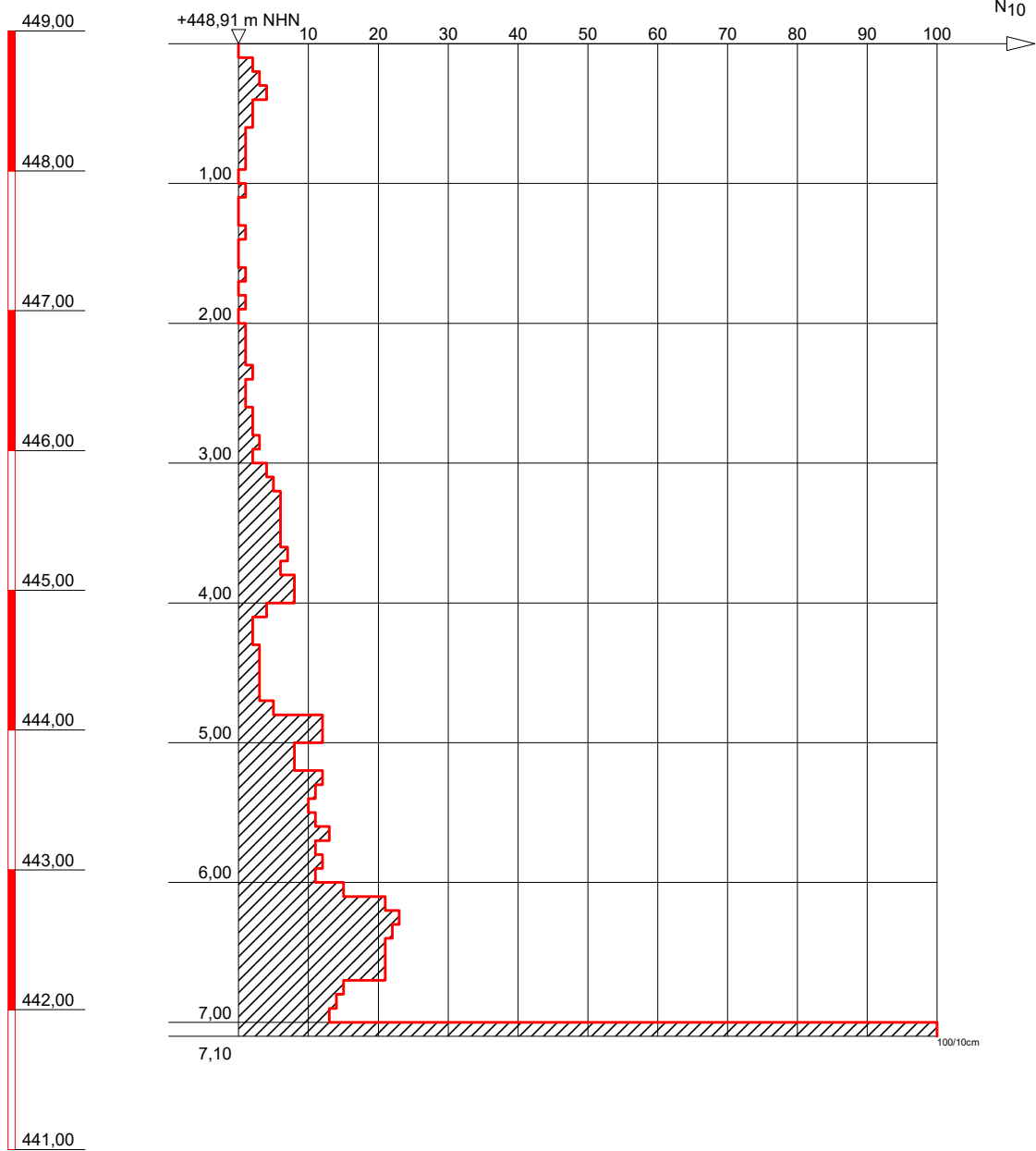

Sonde steht auf



DR. SPANG

Ingenieurgesellschaft f. Bauwesen
Geologie und Umwelttechnik mbH

Bauvorhaben:
WK 51 Gastransportleitung Wertingen - Kötz

Auftraggeber:
bayernets

SCHWERE RAMMSONDIERUNG

Anlage: 4.3 - DPH 101

Projekt-Nr: 42.7852

Datum: 15.10.2021

Maßstab: 1 : 50

Bearbeiter: Koro/Bt

+ m NHN

DPH 101A

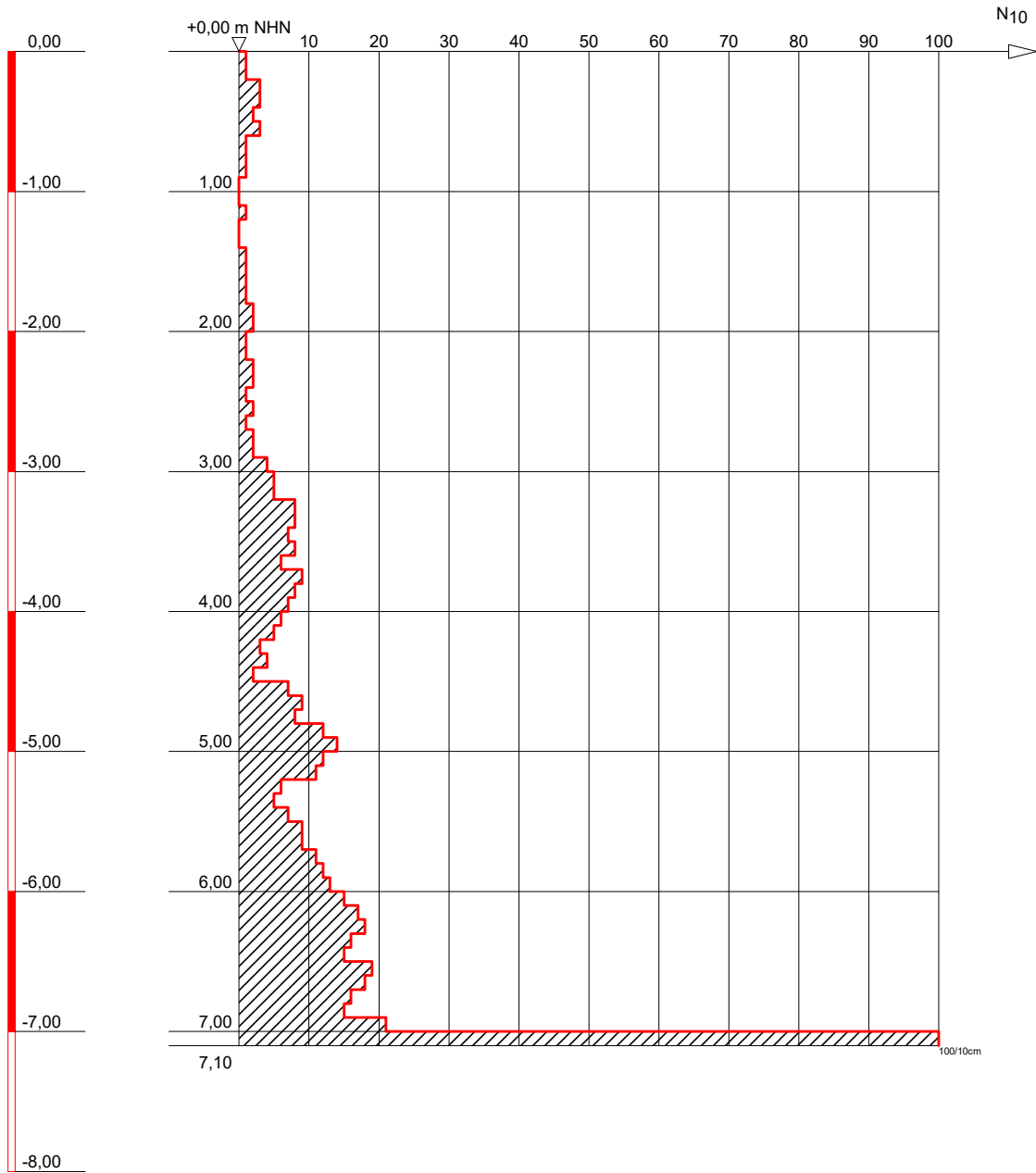

Solltiefe erreicht



DR. SPANG

Ingenieurgesellschaft f. Bauwesen
Geologie und Umwelttechnik mbH

Bauvorhaben:
WK 51 Gastransportleitung Wertingen - Kötz

Auftraggeber:
bayernets

SCHWERE RAMMSONDIERUNG

Anlage: 4.3 - DPH 101 A

Projekt-Nr: 42.7852

Datum: 21.10.2021

Maßstab: 1 : 50

Bearbeiter: Cris/Thi

+ m NHN

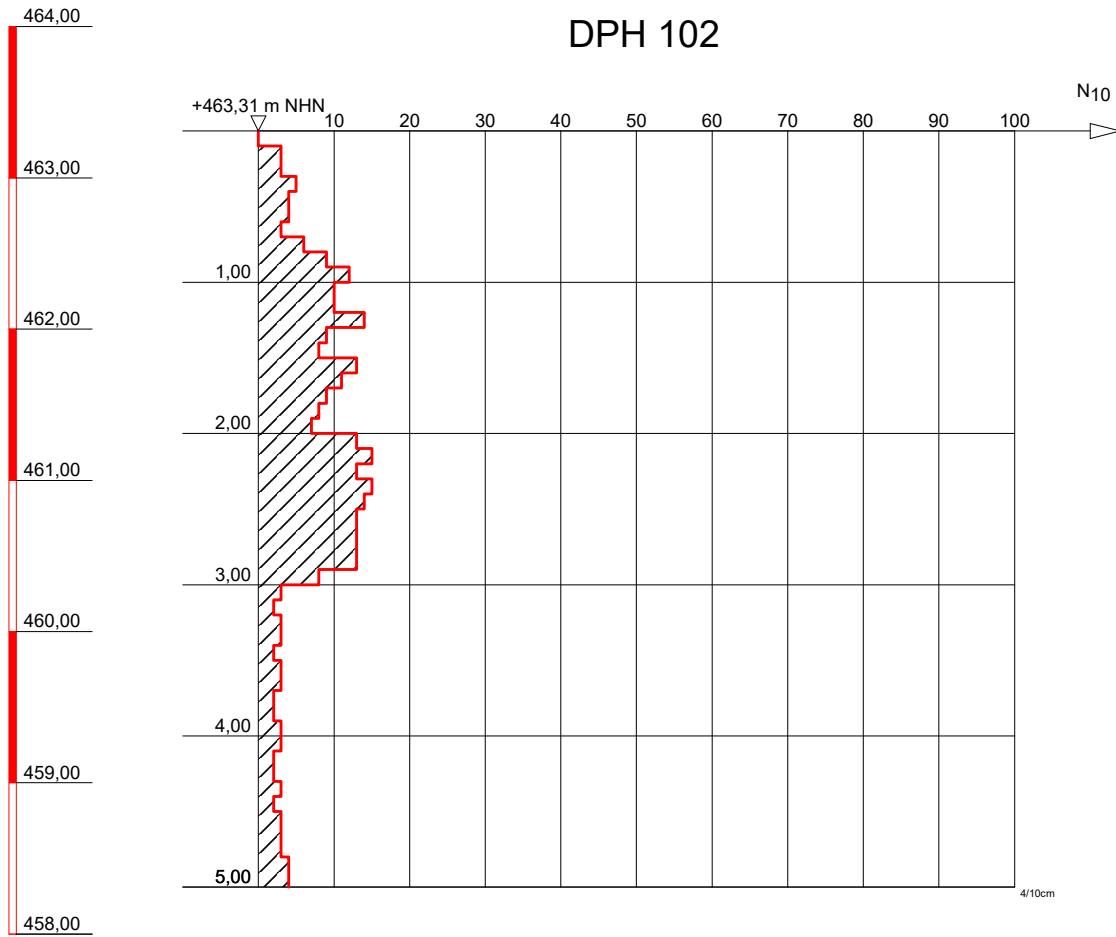

Solltiefe erreicht



DR. SPANG

Ingenieurgesellschaft f. Bauwesen
Geologie und Umwelttechnik mbH

Bauvorhaben:
WK 51 Gastransportleitung Wertingen - Kötz

Auftraggeber:
bayernets

SCHWERE RAMMSONDIERUNG

Anlage: 4.3 - DPH 102

Projekt-Nr: 42.7852

Datum: 04.11.2021

Maßstab: 1 : 50

Bearbeiter: Koz/TSch

+ m NHN

DPH 103

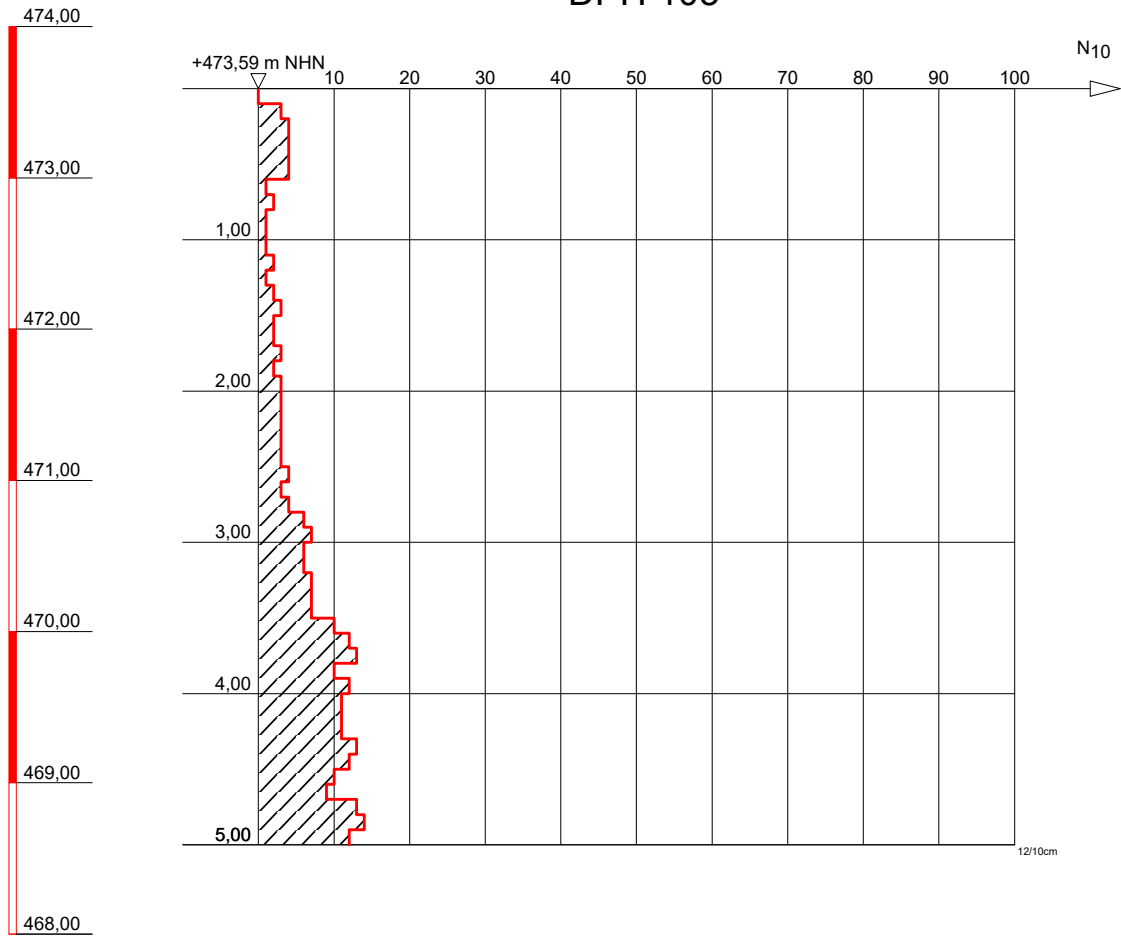

Solltiefe erreicht



DR. SPANG

Ingenieurgesellschaft f. Bauwesen
Geologie und Umwelttechnik mbH

Bauvorhaben:
WK 51 Gastransportleitung Wertingen - Kötz

Auftraggeber:
bayernets

SCHWERE RAMMSONDIERUNG

Anlage: 4.3 - DPH 103

Projekt-Nr: 42.7852

Datum: 04.11.2021

Maßstab: 1 : 50

Bearbeiter: Koz/TSch

+ m NHN

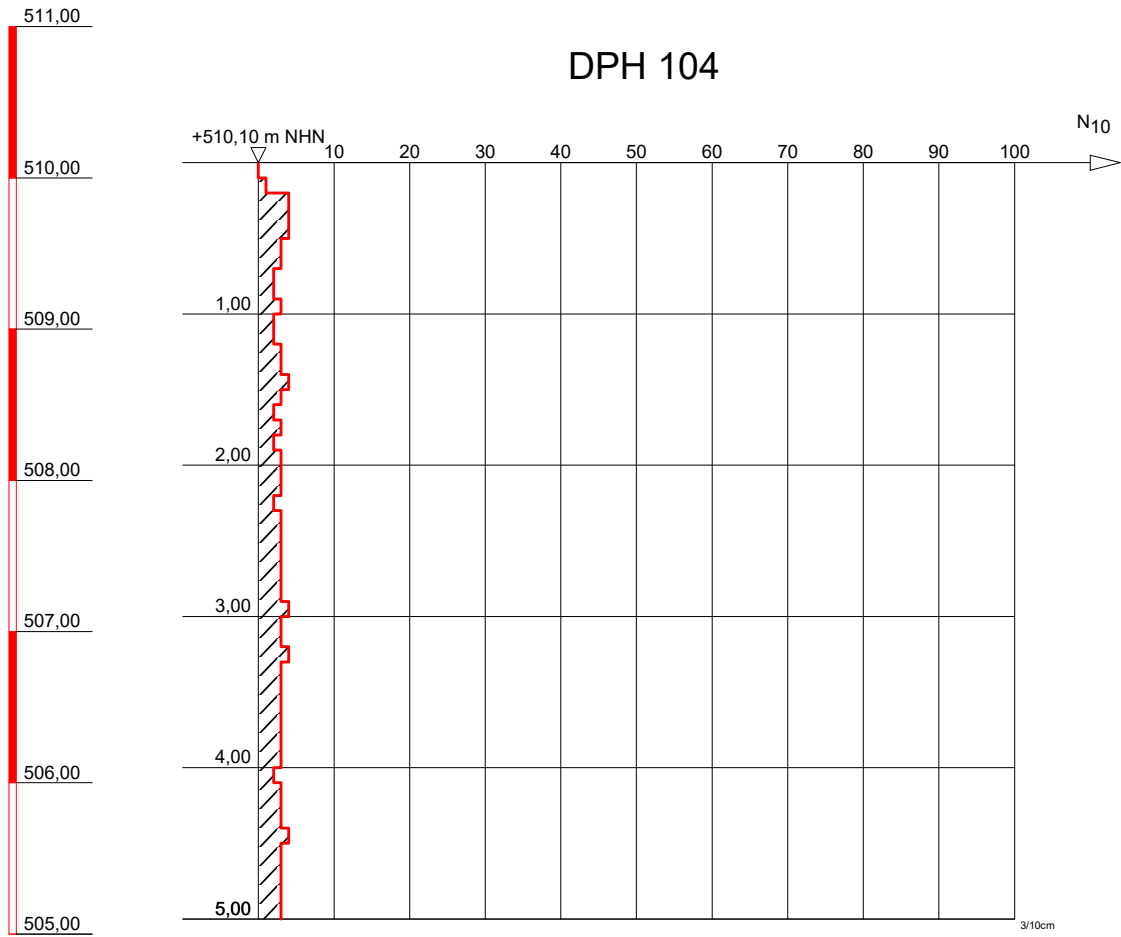

Solltiefe erreicht



DR. SPANG

Ingenieurgesellschaft f. Bauwesen
Geologie und Umwelttechnik mbH

Bauvorhaben:
WK 51 Gastransportleitung Wertingen - Kötz

Auftraggeber:
bayernets

SCHWERE RAMMSONDIERUNG

Anlage: 4.3 - DPH 104

Projekt-Nr: 42.7852

Datum: 03.11.2021

Maßstab: 1 : 50

Bearbeiter: Koz/TSch

+ m NHN

DPH 105

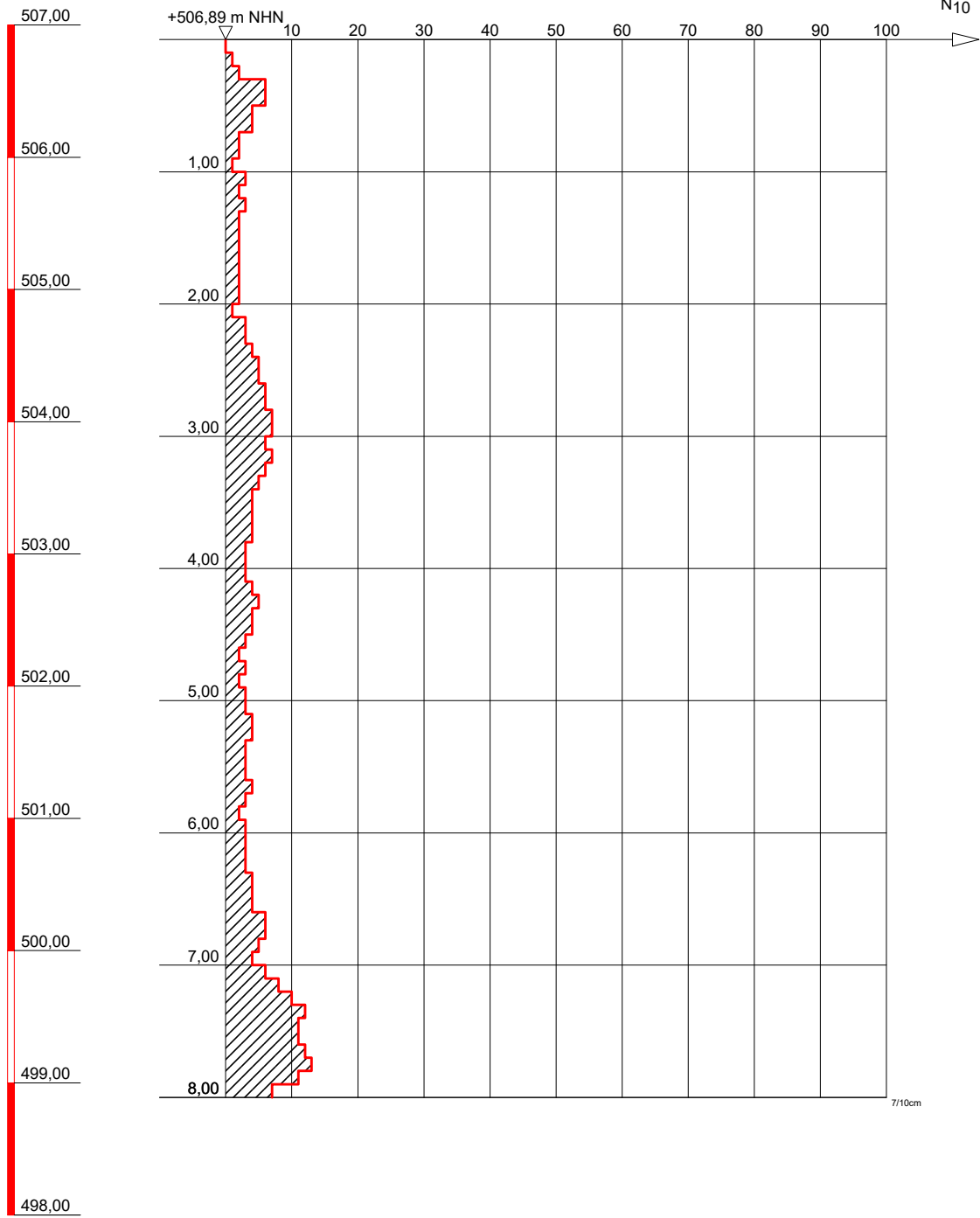

Solltiefe erreicht



DR. SPANG

Ingenieurgesellschaft f. Bauwesen
Geologie und Umwelttechnik mbH

Bauvorhaben:
WK 51 Gastransportleitung Wertingen - Kötz

Auftraggeber:
bayernets

SCHWERE RAMMSONDIERUNG

Anlage: 4.3 - DPH 105

Projekt-Nr: 42.7852

Datum: 09.11.2021

Maßstab: 1 : 50

Bearbeiter: Koz/TSch

+ m NHN

DPH 106

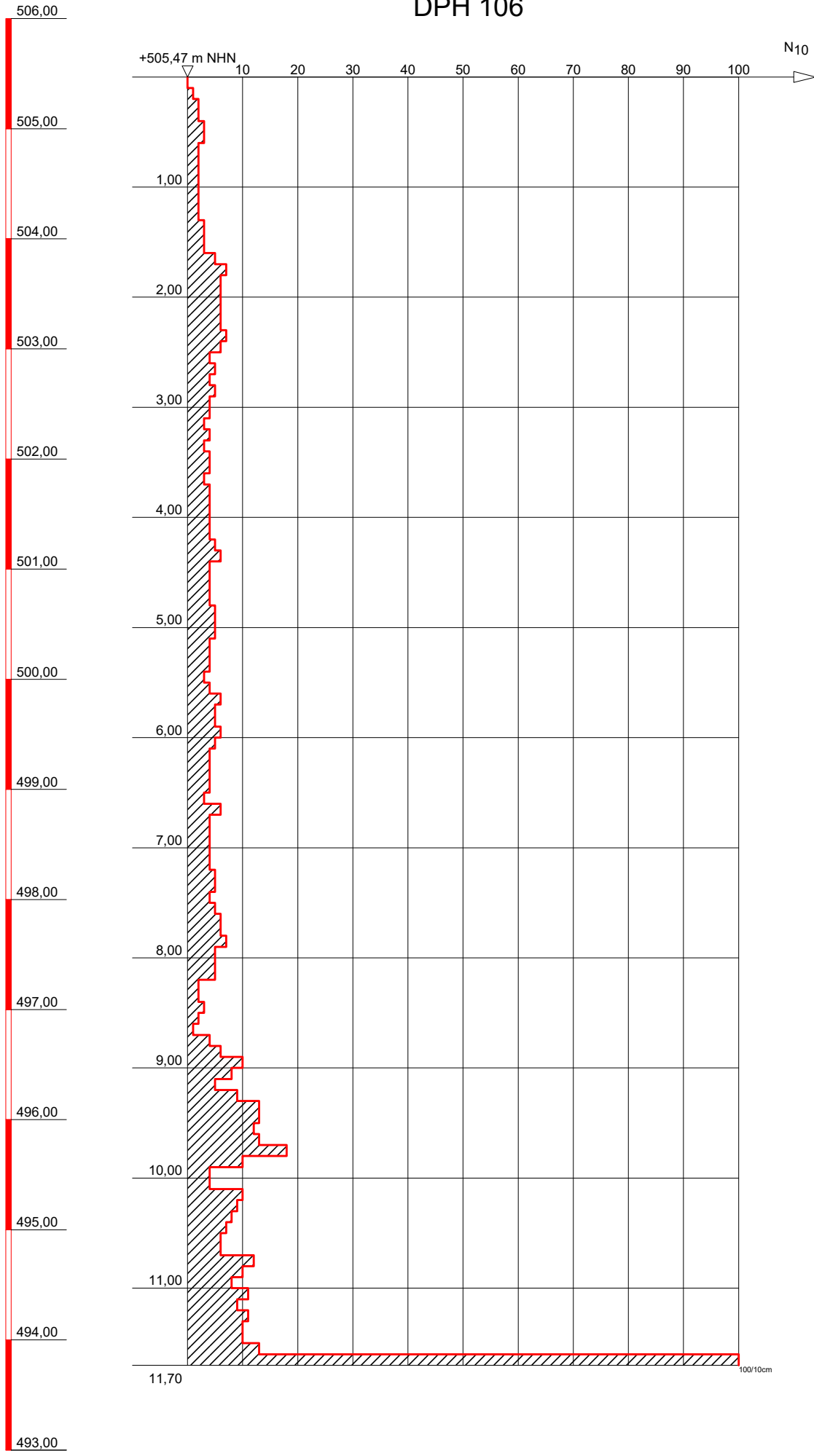

Sonde steht auf



DR. SPANG
Ingenieurgesellschaft f. Bauwesen
Geologie und Umwelttechnik mbH

Bauvorhaben:
WK 51 Gastransportleitung Wertingen - Kötz

Auftraggeber:
bayernets

SCHWERE RAMMSONDIERUNG

Anlage: 4.3 - DPH 106

Projekt-Nr: 42.7852

Datum: 09.11.2021

Maßstab: 1 : 50

Bearbeiter: Koro/TSch

+ m NHN

DPH 107

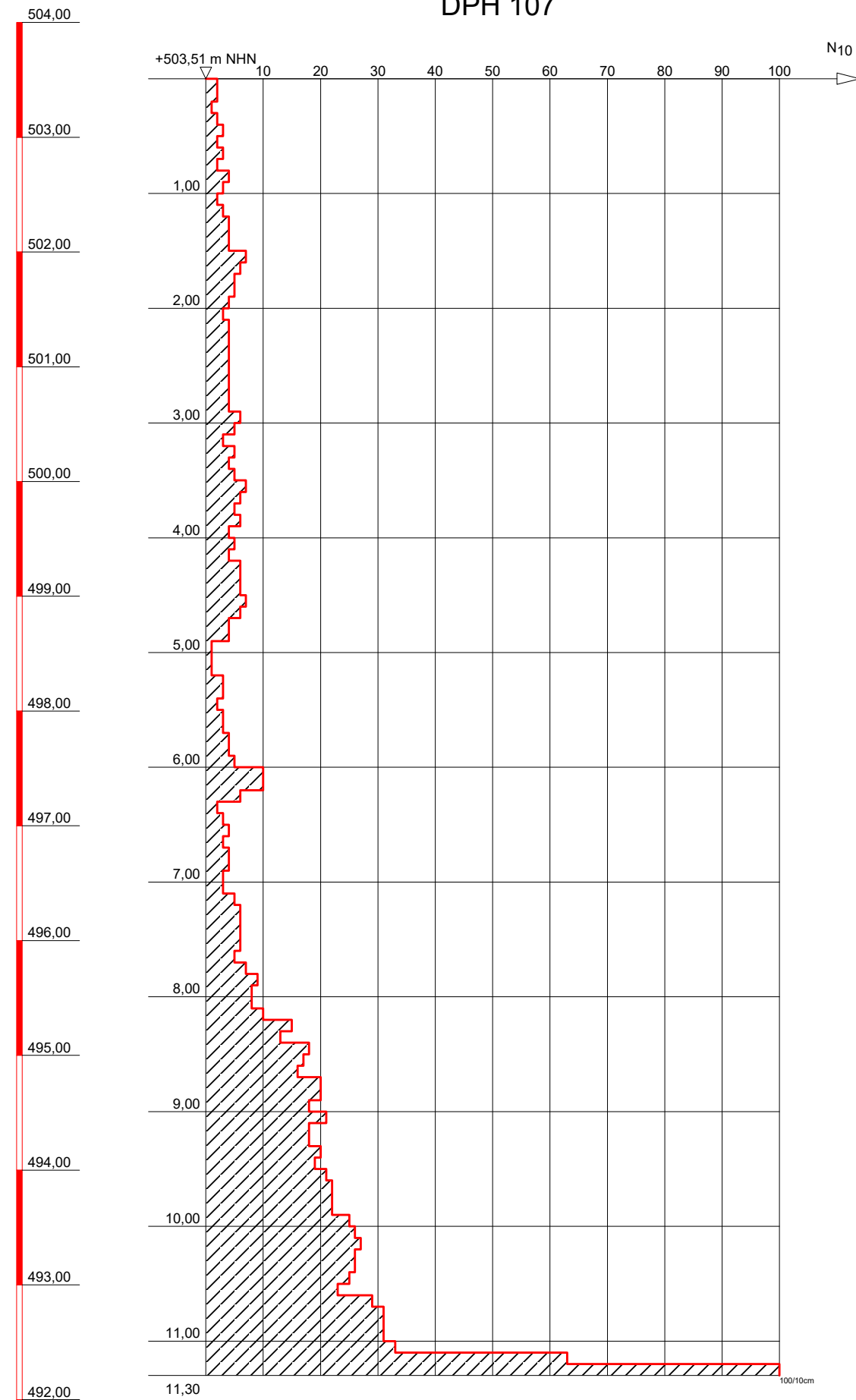

Sonde steht auf



DR. SPANG

Ingenieurgesellschaft f. Bauwesen
Geologie und Umwelttechnik mbH

Bauvorhaben:
WK 51 Gastransportleitung Wertingen - Kötz

Auftraggeber:
bayernets

SCHWERE RAMMSONDIERUNG

Anlage: 4.3 - DPH 107

Projekt-Nr: 42.7852

Datum: 07.10.2021

Maßstab: 1 : 50

Bearbeiter: Cris/Thi

+ m NHN

DPH 108

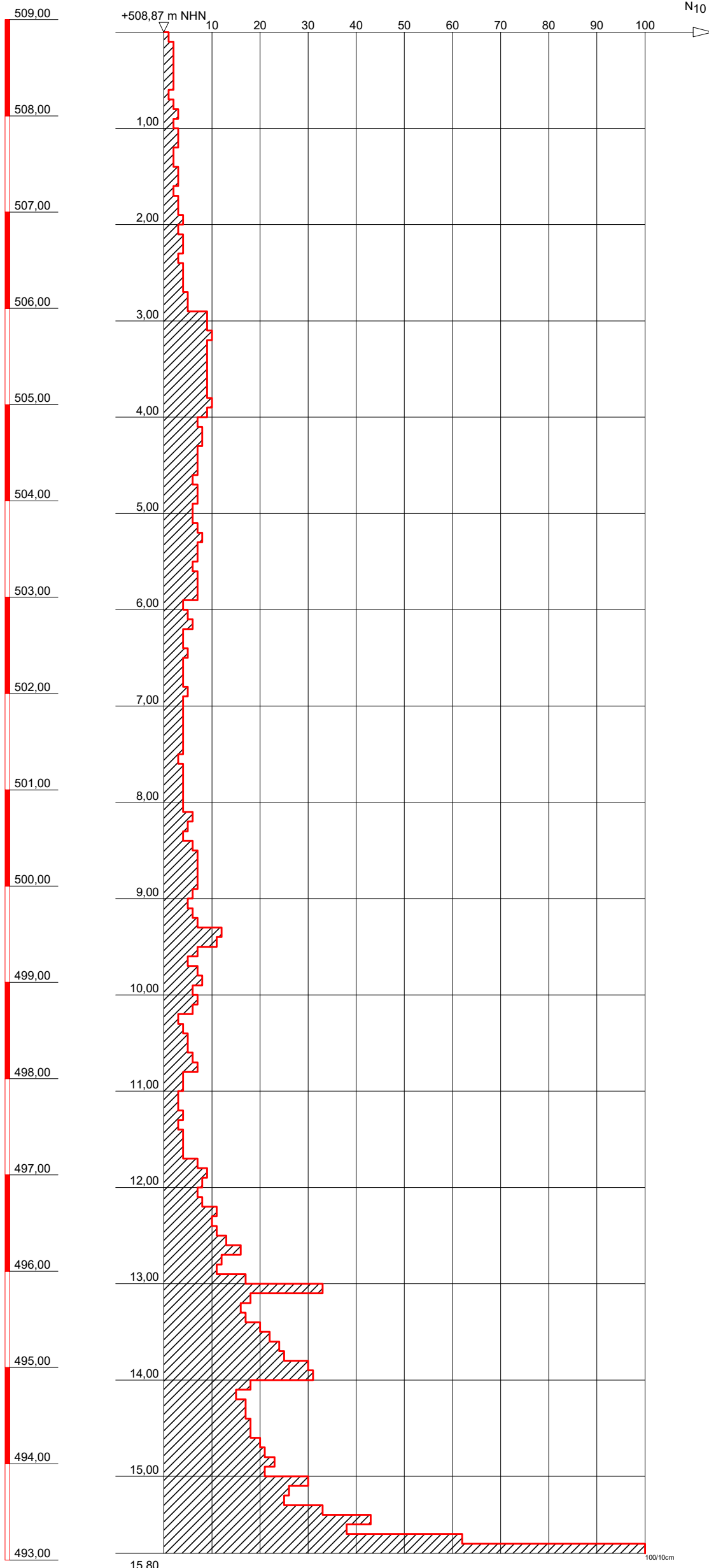

Sonde steht auf

100/10cm



DR. SPANG

Ingenieurgesellschaft f. Bauwesen
Geologie und Umwelttechnik mbH

Bauvorhaben:
WK 51 Gastransportleitung Wertingen - Kötz

Auftraggeber:
bayernets

SCHWERE RAMMSONDIERUNG

Anlage: 4.3 - DPH 108

Projekt-Nr: 42.7852

Datum: 07.10.2021

Maßstab: 1 : 50

Bearbeiter: Cris/Thi

+ m NHN

DPH 109

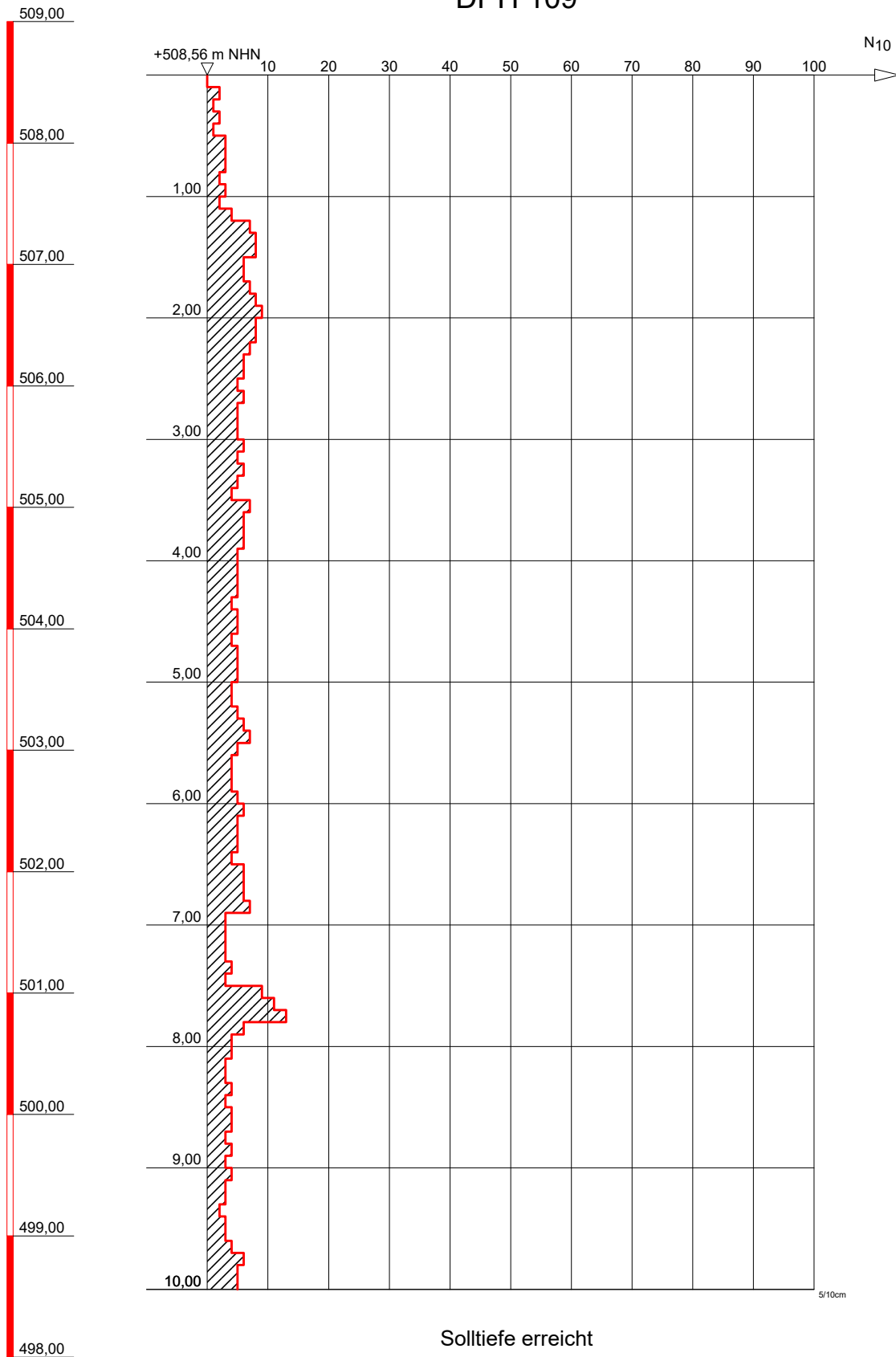

DR. SPANG

Ingenieurgesellschaft f. Bauwesen
Geologie und Umwelttechnik mbH

Bauvorhaben:
WK 51 Gastransportleitung Wertingen - Kötz

Auftraggeber:
bayernets

SCHWERE RAMMSONDIERUNG

Anlage: 4.3 - DPH 109

Projekt-Nr: 42.7852

Datum: 15.10.2021

Maßstab: 1 : 50

Bearbeiter: Koro/Bt

+ m NHN

DPH 110

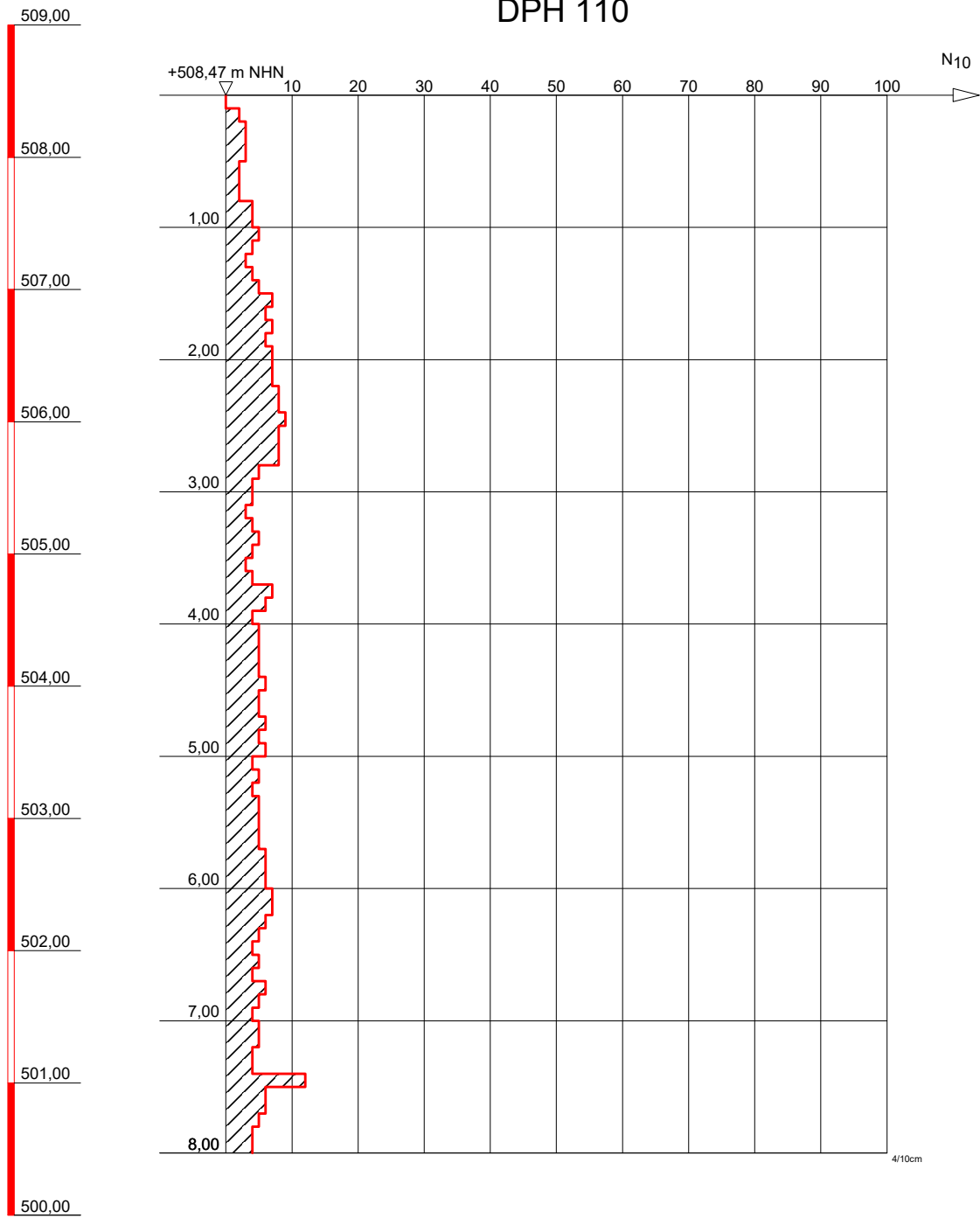

Solltiefe erreicht



DR. SPANG

Ingenieurgesellschaft f. Bauwesen
Geologie und Umwelttechnik mbH

Bauvorhaben:
WK 51 Gastransportleitung Wertingen - Kötz

Auftraggeber:
bayernets

SCHWERE RAMMSONDIERUNG

Anlage: 4.3 - DPH 110

Projekt-Nr: 42.7852

Datum: 15.11.2021

Maßstab: 1 : 50

Bearbeiter: Koz/Häg

+ m NHN

DPH 111

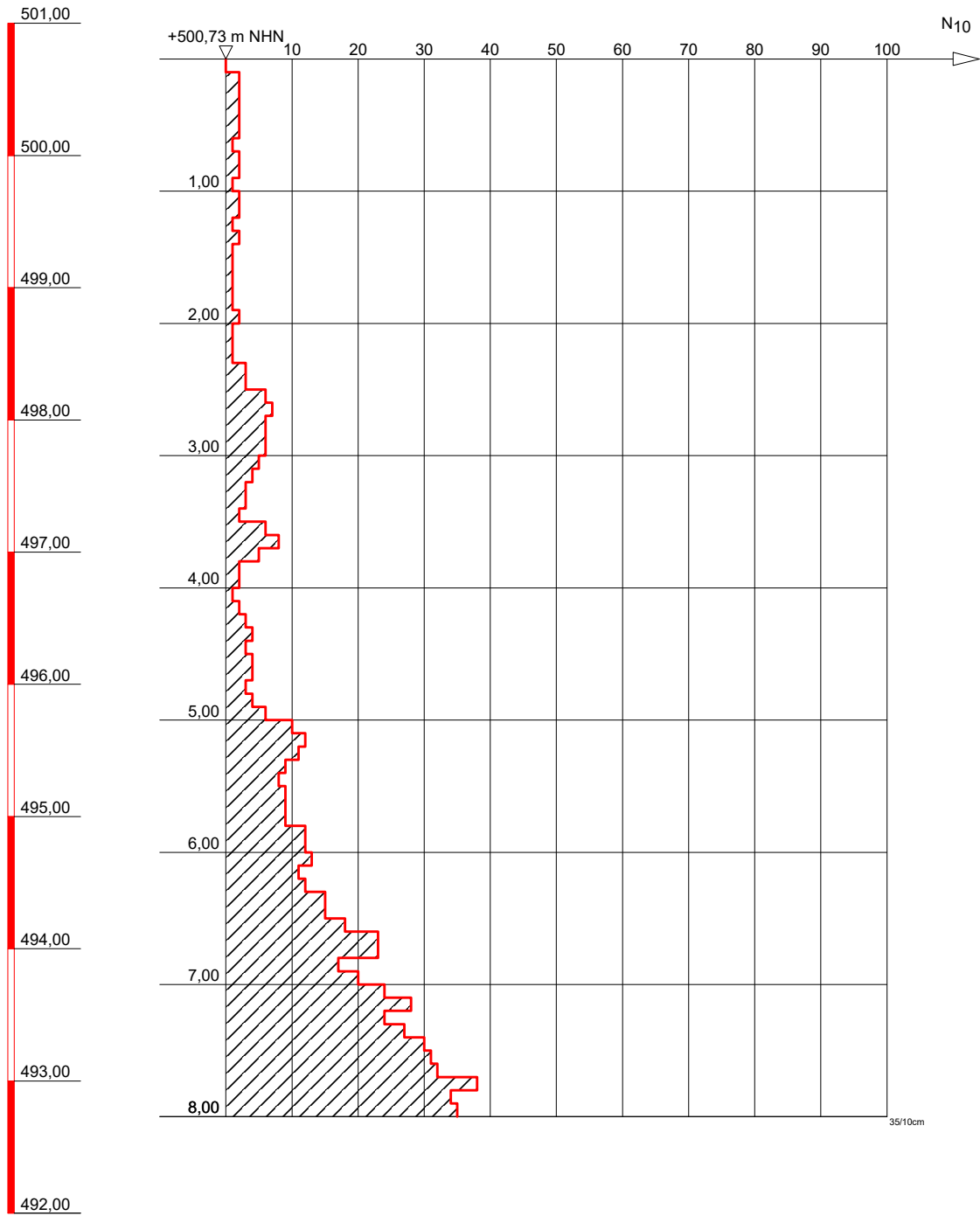

Solltiefe erreicht



DR. SPANG

Ingenieurgesellschaft f. Bauwesen
Geologie und Umwelttechnik mbH

Bauvorhaben:
WK 51 Gastransportleitung Wertingen - Kötz

Auftraggeber:
bayernets

SCHWERE RAMMSONDIERUNG

Anlage: 4.3 - DPH 111

Projekt-Nr: 42.7852

Datum: 15.11.2021

Maßstab: 1 : 50

Bearbeiter: Koz/Häg

+ m NHN

DPH 112

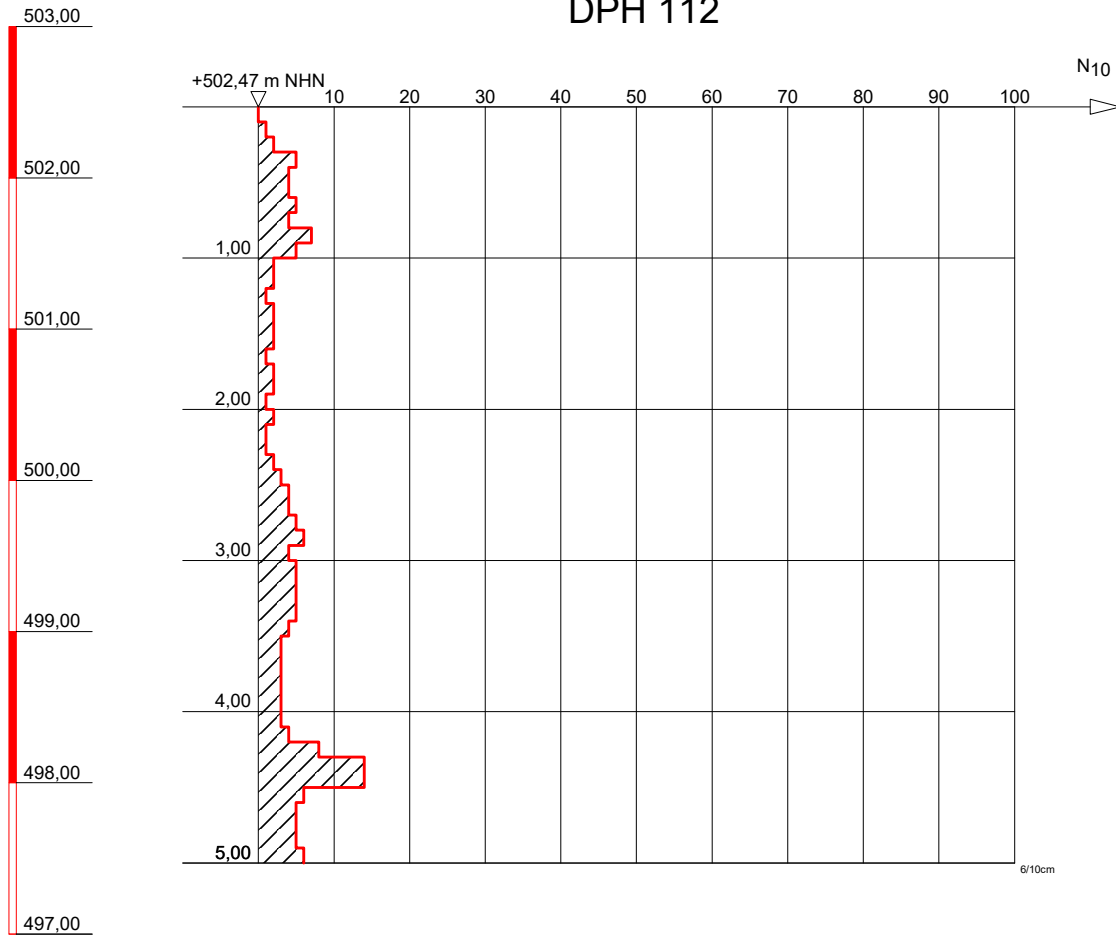

Solltiefe erreicht



DR. SPANG

Ingenieurgesellschaft f. Bauwesen
Geologie und Umwelttechnik mbH

Bauvorhaben:
WK 51 Gastransportleitung Wertingen - Kötz

Auftraggeber:
bayernets

SCHWERE RAMMSONDIERUNG

Anlage: 4.3 - DPH 115

Projekt-Nr: 42.7852

Datum: 27.10.2021

Maßstab: 1 : 50

Bearbeiter: Koz/TSch

+ m NHN

DPH 114

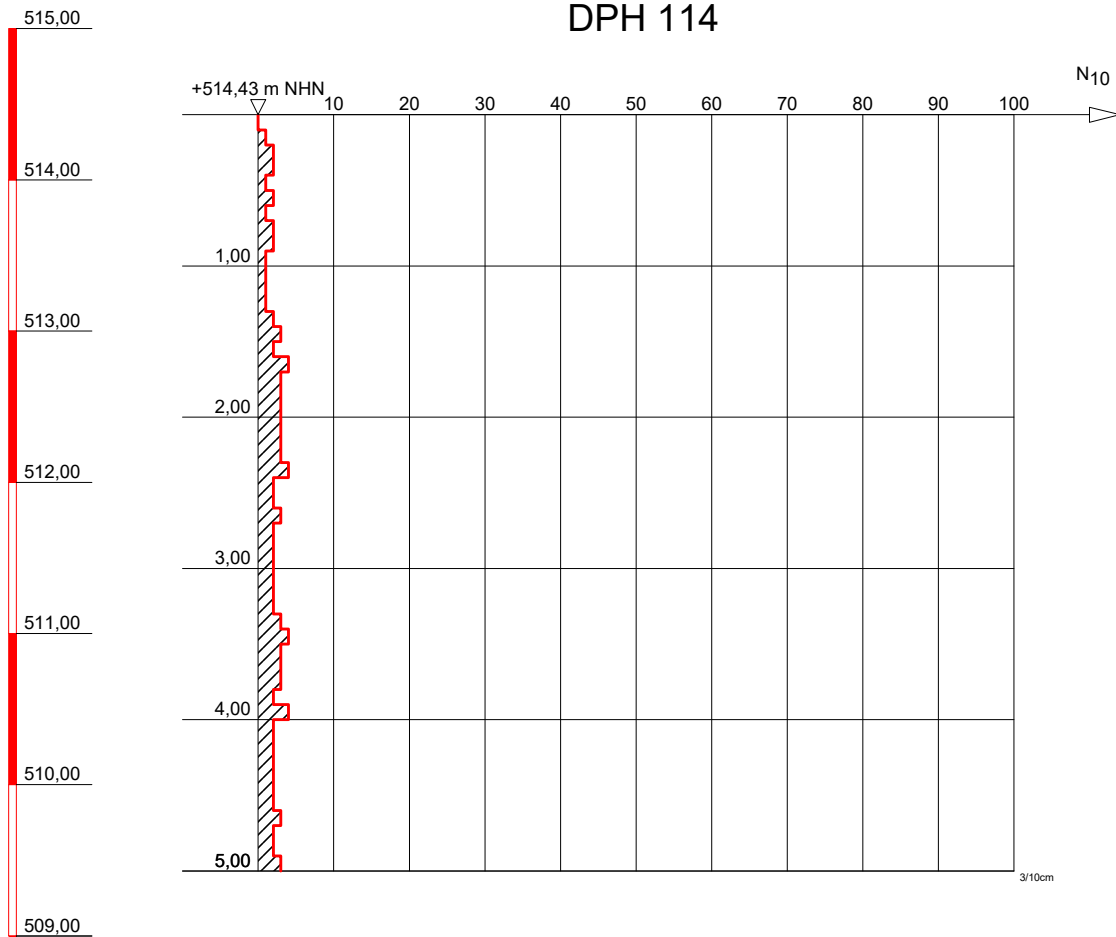

Solltiefe erreicht



DR. SPANG

Ingenieurgesellschaft f. Bauwesen
Geologie und Umwelttechnik mbH

Bauvorhaben:
WK 51 Gastransportleitung Wertingen - Kötz

Auftraggeber:
bayernets

SCHWERE RAMMSONDIERUNG

Anlage: 4.3 - DPH 114

Projekt-Nr: 42.7852

Datum: 09.11.2021

Maßstab: 1 : 50

Bearbeiter: Koz/TSch

+ m NHN

DPH 115

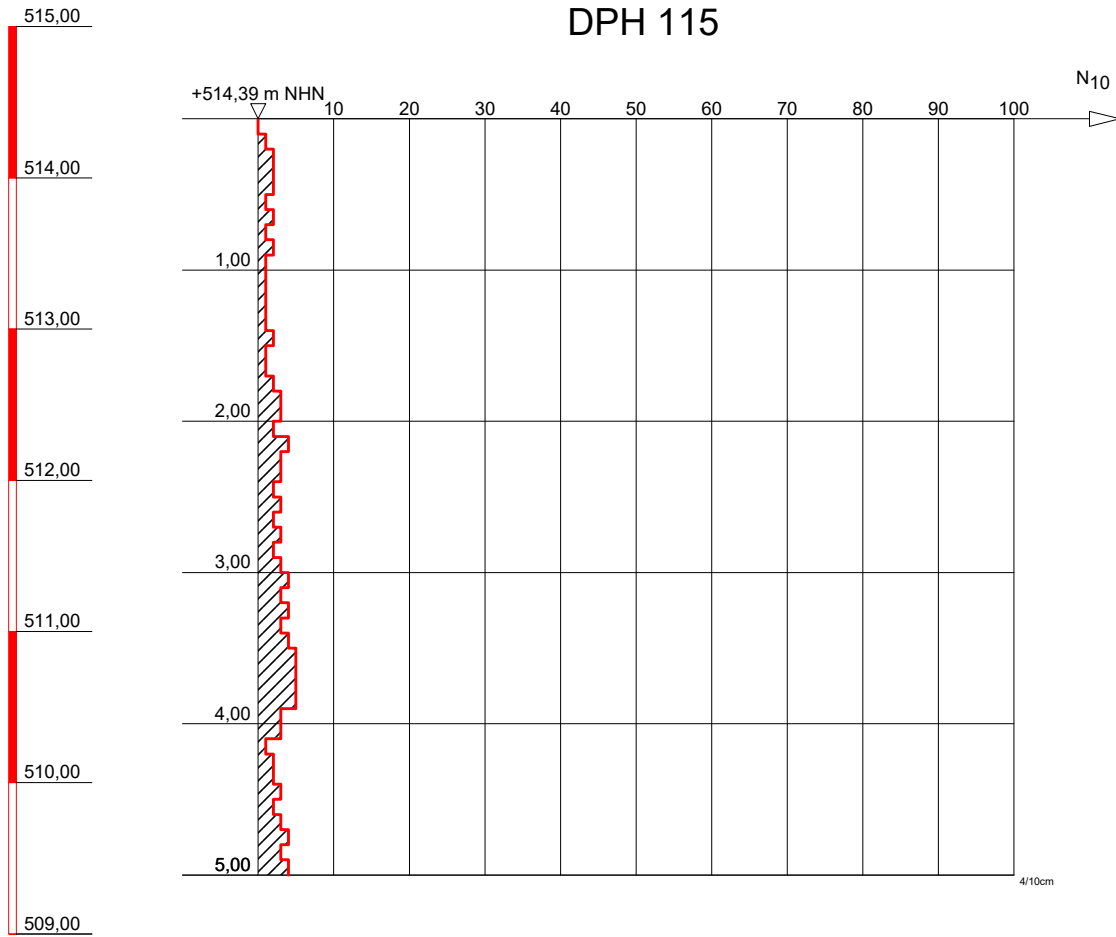

Solltiefe erreicht



DR. SPANG

Ingenieurgesellschaft f. Bauwesen
Geologie und Umwelttechnik mbH

Bauvorhaben:
WK 51 Gastransportleitung Wertingen - Kötz

Auftraggeber:
bayernets

SCHWERE RAMMSONDIERUNG

Anlage: 4.3 - DPH 115

Projekt-Nr: 42.7852

Datum: 14.10.2021

Maßstab: 1 : 50

Bearbeiter: Koz/Bt

+ m NHN

DPH 116

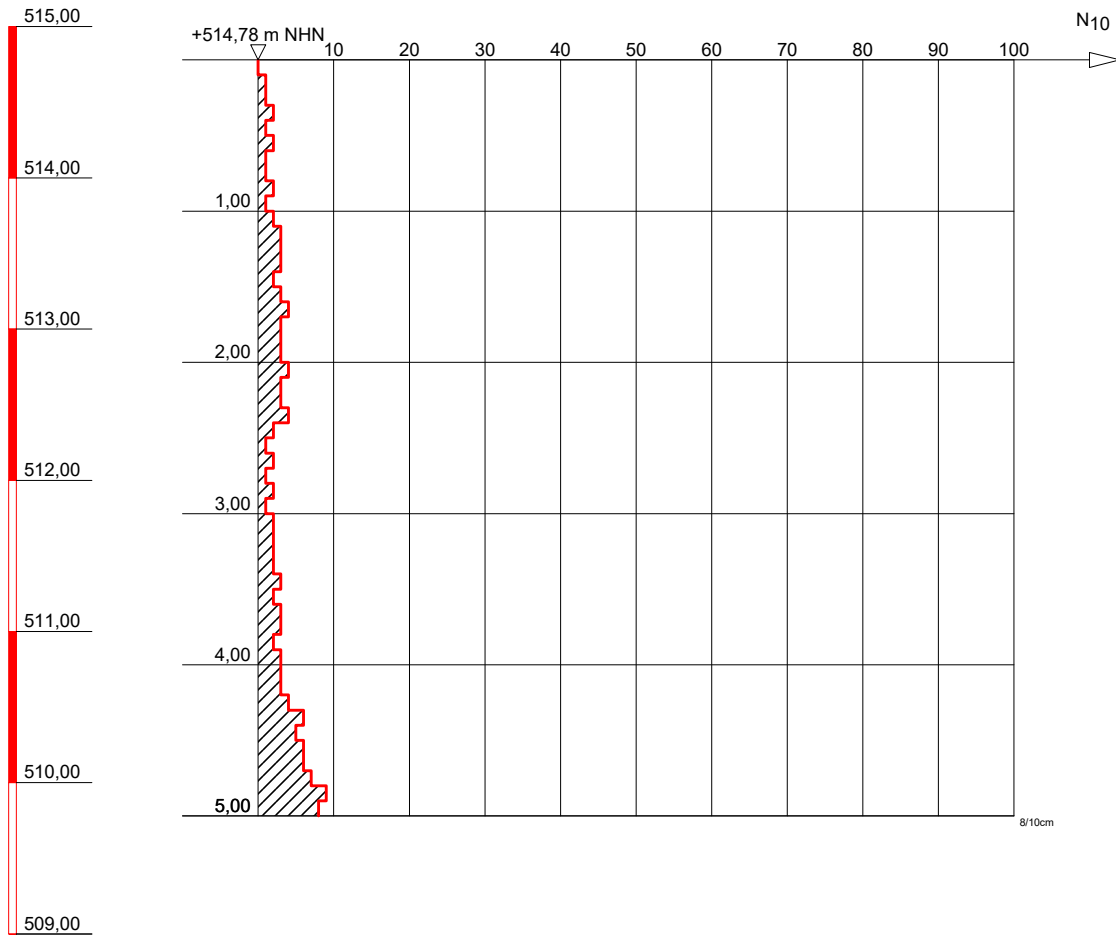

Solltiefe erreicht



DR. SPANG

Ingenieurgesellschaft f. Bauwesen
Geologie und Umwelttechnik mbH

Bauvorhaben:
WK 51 Gastransportleitung Wertingen - Kötz

Auftraggeber:
bayernets

SCHWERE RAMMSONDIERUNG

Anlage: 4.3 - DPH 116

Projekt-Nr: 42.7852

Datum: 14.10.2021

Maßstab: 1 : 50

Bearbeiter: Koz/Bt

+ m NHN

DPH 117

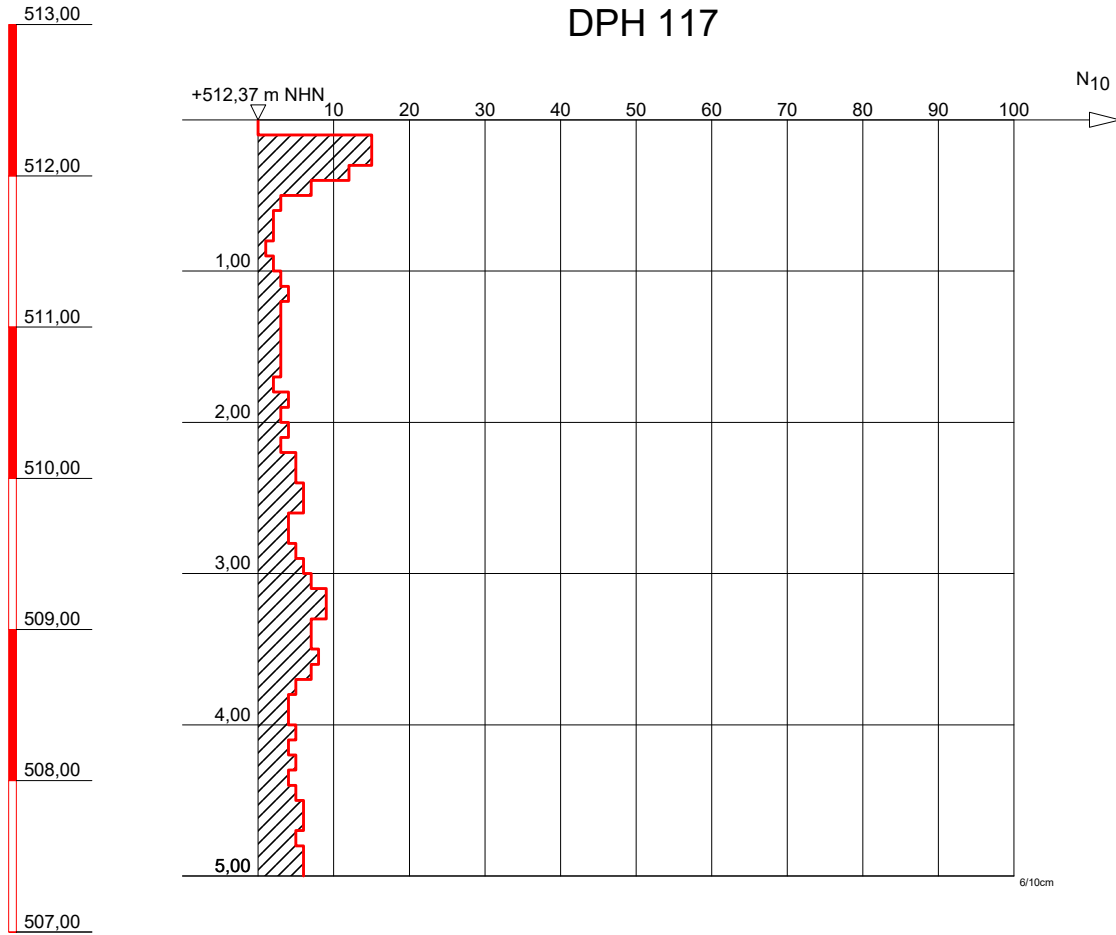

Solltiefe erreicht



DR. SPANG

Ingenieurgesellschaft f. Bauwesen
Geologie und Umwelttechnik mbH

Bauvorhaben:
WK 51 Gastransportleitung Wertingen - Kötz

Auftraggeber:
bayernets

SCHWERE RAMMSONDIERUNG

Anlage: 4.3 - DPH 117

Projekt-Nr: 42.7852

Datum: 14.10.2021

Maßstab: 1 : 50

Bearbeiter: Koz/Bt

+ m NHN

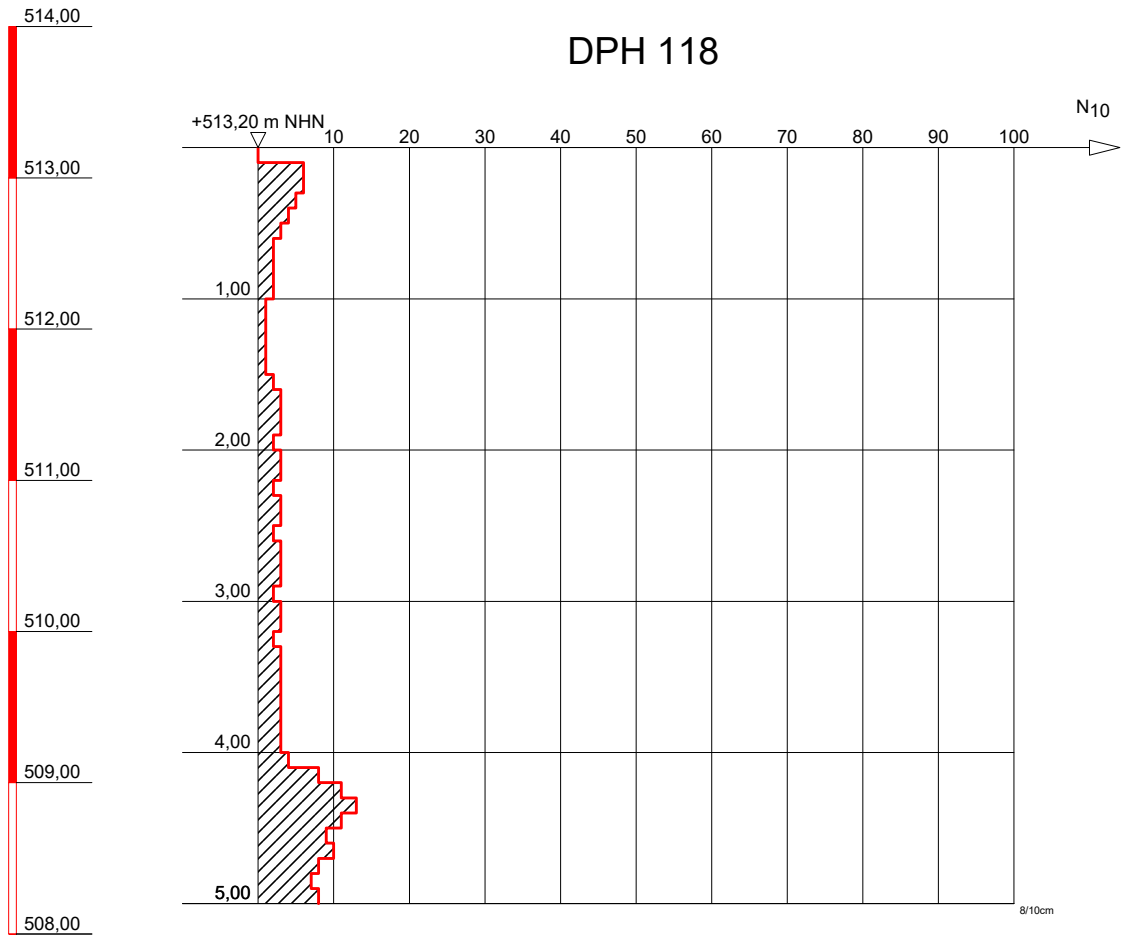

Solltiefe erreicht



DR. SPANG

Ingenieurgesellschaft f. Bauwesen
Geologie und Umwelttechnik mbH

Bauvorhaben:
WK 51 Gastransportleitung Wertingen - Kötz

Auftraggeber:
bayernets

SCHWERE RAMMSONDIERUNG

Anlage: 4.3 - DPH 118

Projekt-Nr: 42.7852

Datum: 13.10.2021

Maßstab: 1 : 50

Bearbeiter: Koz/Bt

+ m NHN

DPH 119

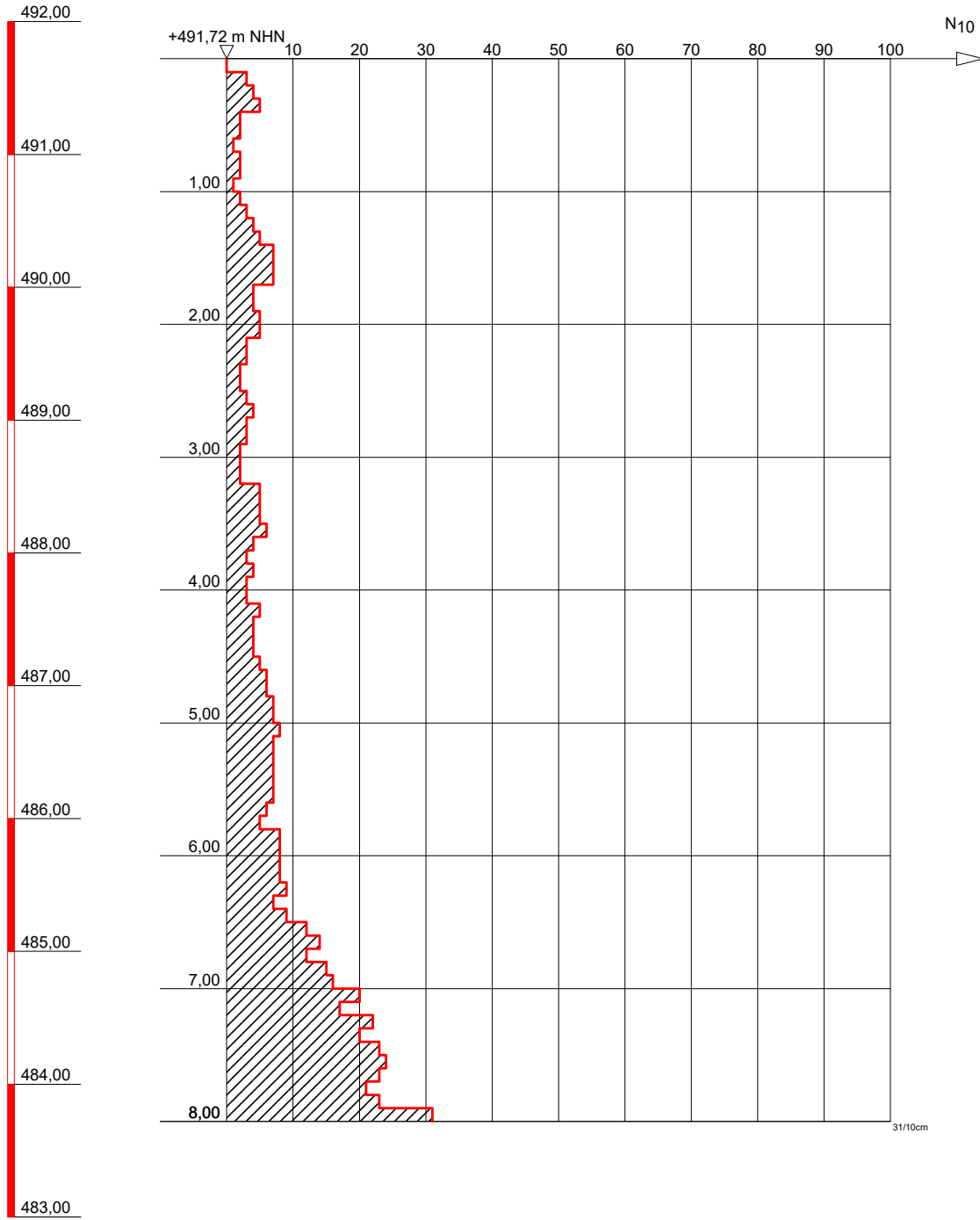

Solltiefe erreicht



DR. SPANG

Ingenieurgesellschaft f. Bauwesen
Geologie und Umwelttechnik mbH

Bauvorhaben:
WK 51 Gastransportleitung Wertingen - Kötz

Auftraggeber:
bayernets

SCHWERE RAMMSONDIERUNG

Anlage: 4.3 - DPH 119

Projekt-Nr: 42.7852

Datum: 13.10.2021

Maßstab: 1 : 50

Bearbeiter: Koz/Bt

+ m NHN

DPH 120

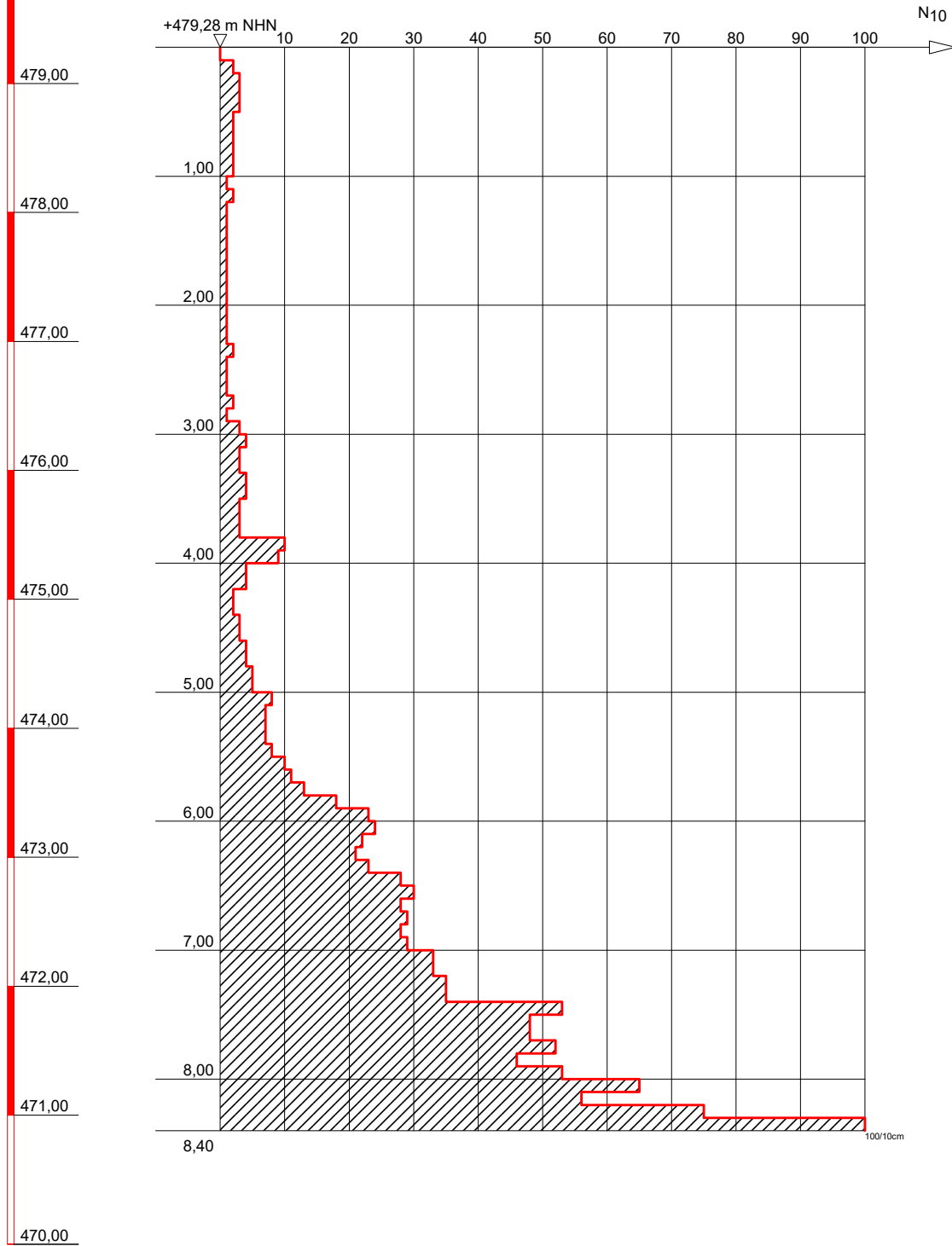

Sonde steht auf



DR. SPANG

Ingenieurgesellschaft f. Bauwesen
Geologie und Umwelttechnik mbH

Bauvorhaben:
WK 51 Gastransportleitung Wertingen - Kötz

Auftraggeber:
bayernets

SCHWERE RAMMSONDIERUNG

Anlage: 4.3 - DPH 120

Projekt-Nr: 42.7852

Datum: 13.10.2021

Maßstab: 1 : 50

Bearbeiter: Koz/Bt

DPH 121

+ m NHN

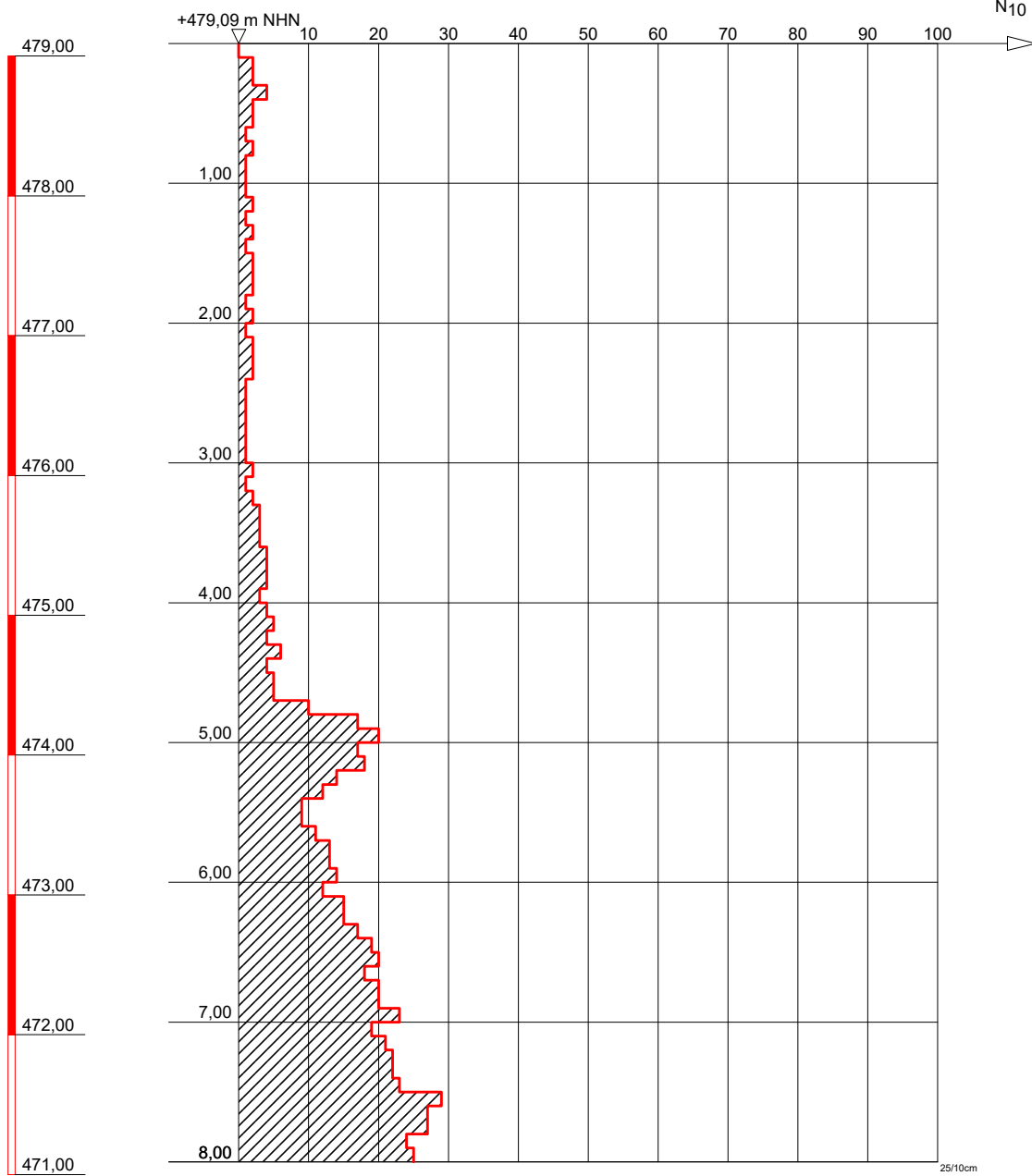

Solltiefe erreicht



DR. SPANG

Ingenieurgesellschaft f. Bauwesen
Geologie und Umwelttechnik mbH

Bauvorhaben:
WK 51 Gastransportleitung Wertingen - Kötz

Auftraggeber:
bayernets

SCHWERE RAMMSONDIERUNG

Anlage: 4.3 - DPH 121

Projekt-Nr: 42.7852

Datum: 12.10.2021

Maßstab: 1 : 50

Bearbeiter: Koz/Bt

+ m NHN

DPH 122

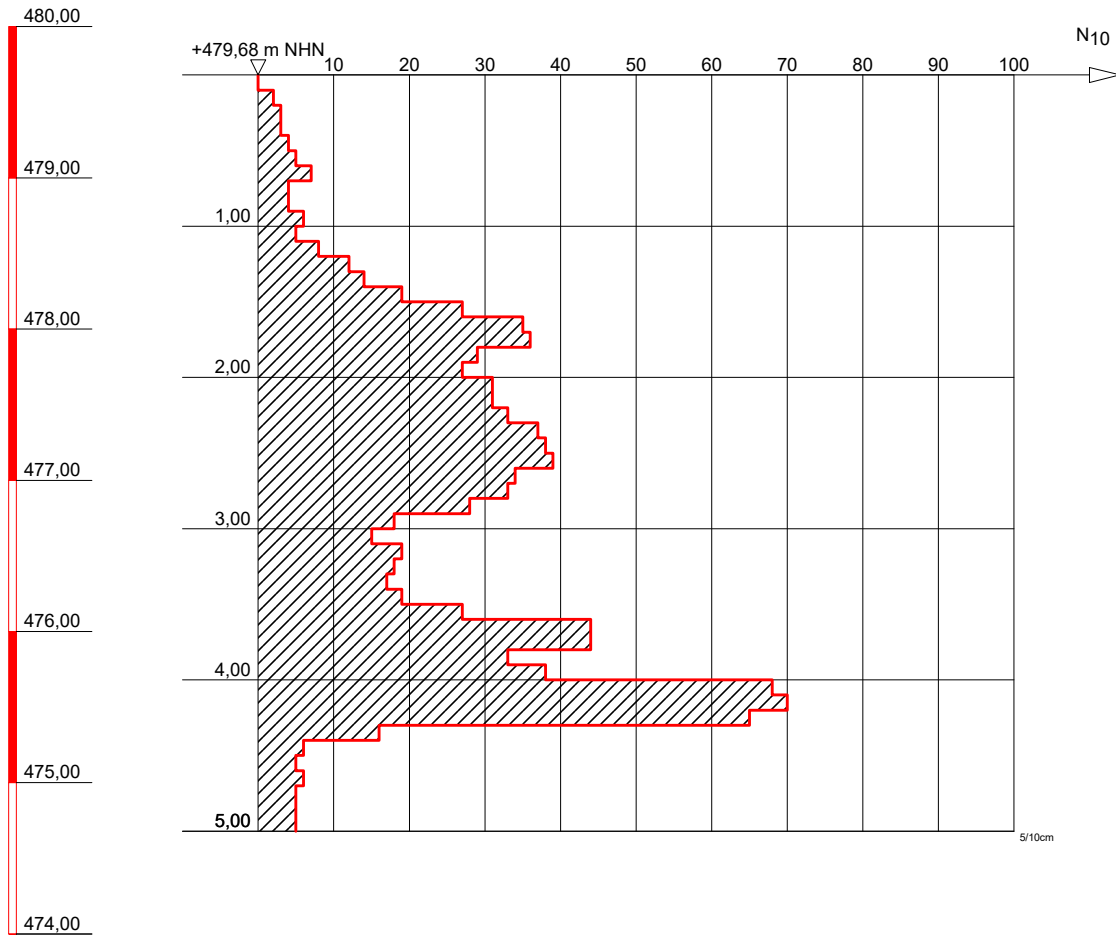

Solltiefe erreicht



DR. SPANG

Ingenieurgesellschaft f. Bauwesen
Geologie und Umwelttechnik mbH

Bauvorhaben:

WK 51 Gastransportleitung Wertingen - Kötz

Auftraggeber:

bayernets

SCHWERE RAMMSONDIERUNG

Anlage: 4.3 - DPH 122

Projekt-Nr: 42.7852

Datum: 12.10.2021

Maßstab: 1 : 50

Bearbeiter: Koz/Bt

+ m NHN

DPH 123

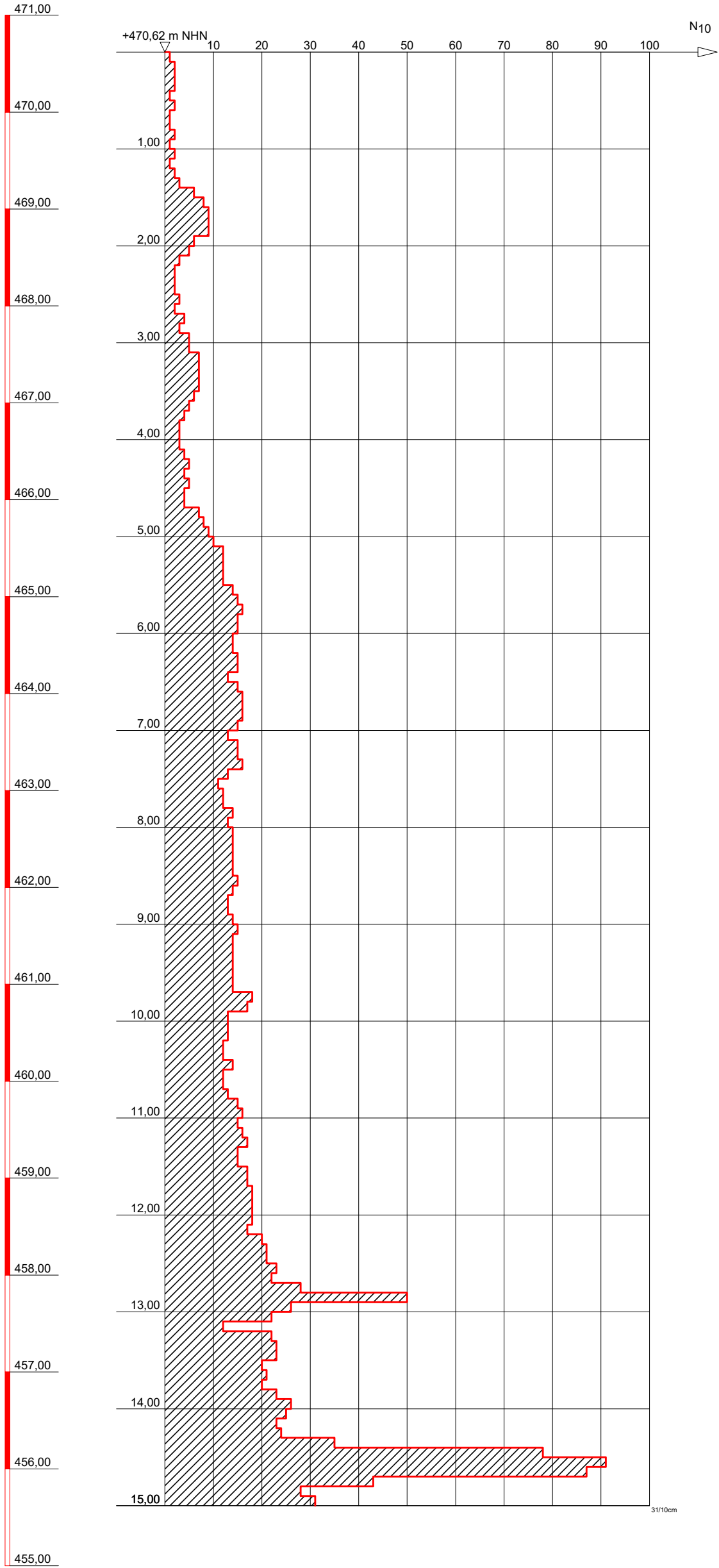

Solltiefe erreicht



DR. SPANG

Ingenieurgesellschaft f. Bauwesen
Geologie und Umwelttechnik mbH

Bauvorhaben:
WK 51 Gastransportleitung Wertingen - Kötz

Auftraggeber:
bayernets

SCHWERE RAMMSONDIERUNG

Anlage: 4.3 - DPH 123

Projekt-Nr: 42.7852

Datum: 18.08.2021

Maßstab: 1 : 50

Bearbeiter: Cris/Bött/Ruw

+ m NHN

DPH 124

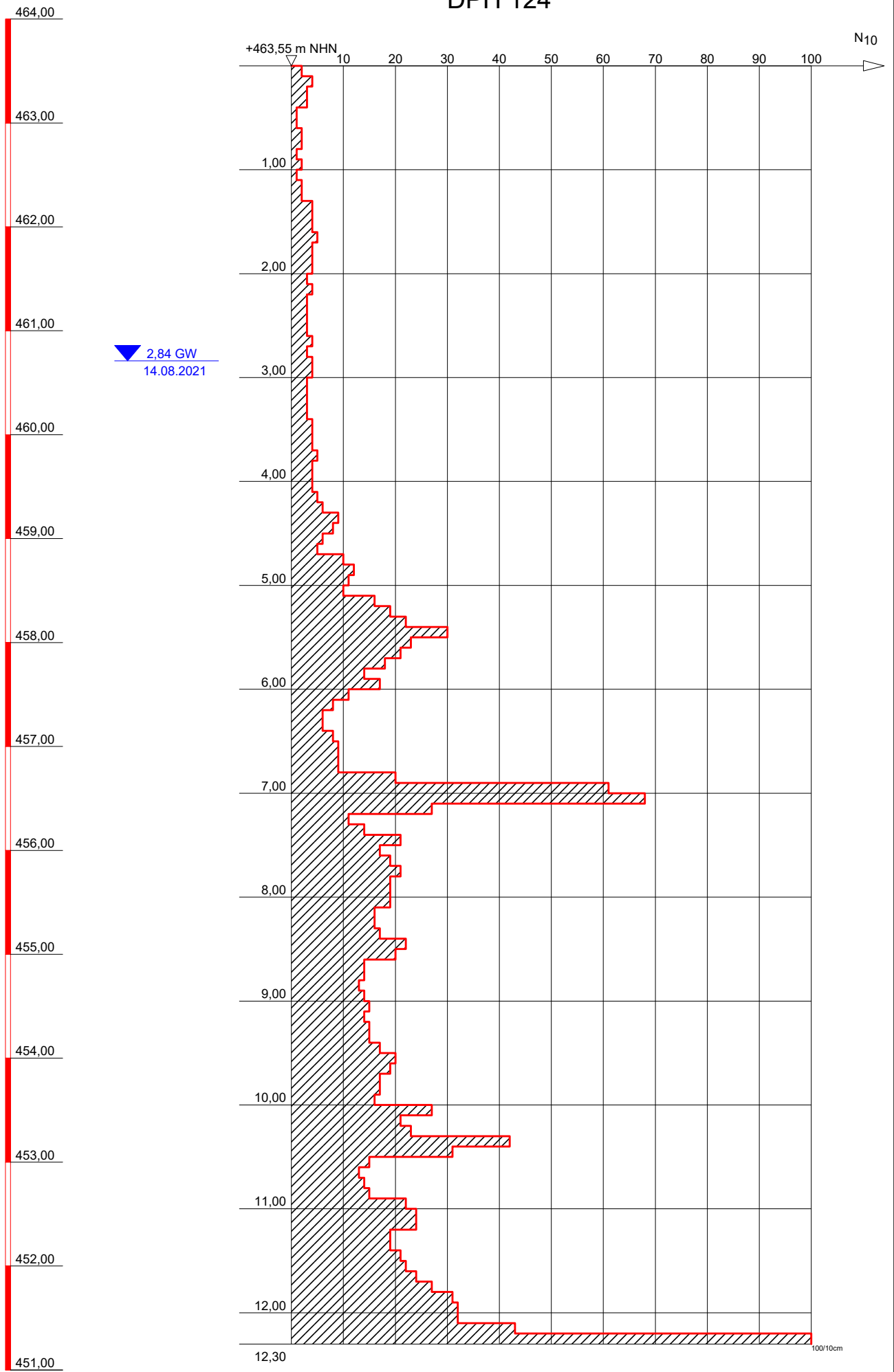

Sonde steht auf



DR. SPANG

Ingenieurgesellschaft f. Bauwesen
Geologie und Umwelttechnik mbH

Bauvorhaben:
WK 51 Gastransportleitung Wertingen - Kötz

Auftraggeber:
bayernets

SCHWERE RAMMSONDIERUNG

Anlage: 4.3 - DPH 124

Projekt-Nr: 42.7852

Datum: 14.08.2021

Maßstab: 1 : 50

Bearbeiter: Cris/Bött/Ruw

+ m NHN

DPH 125

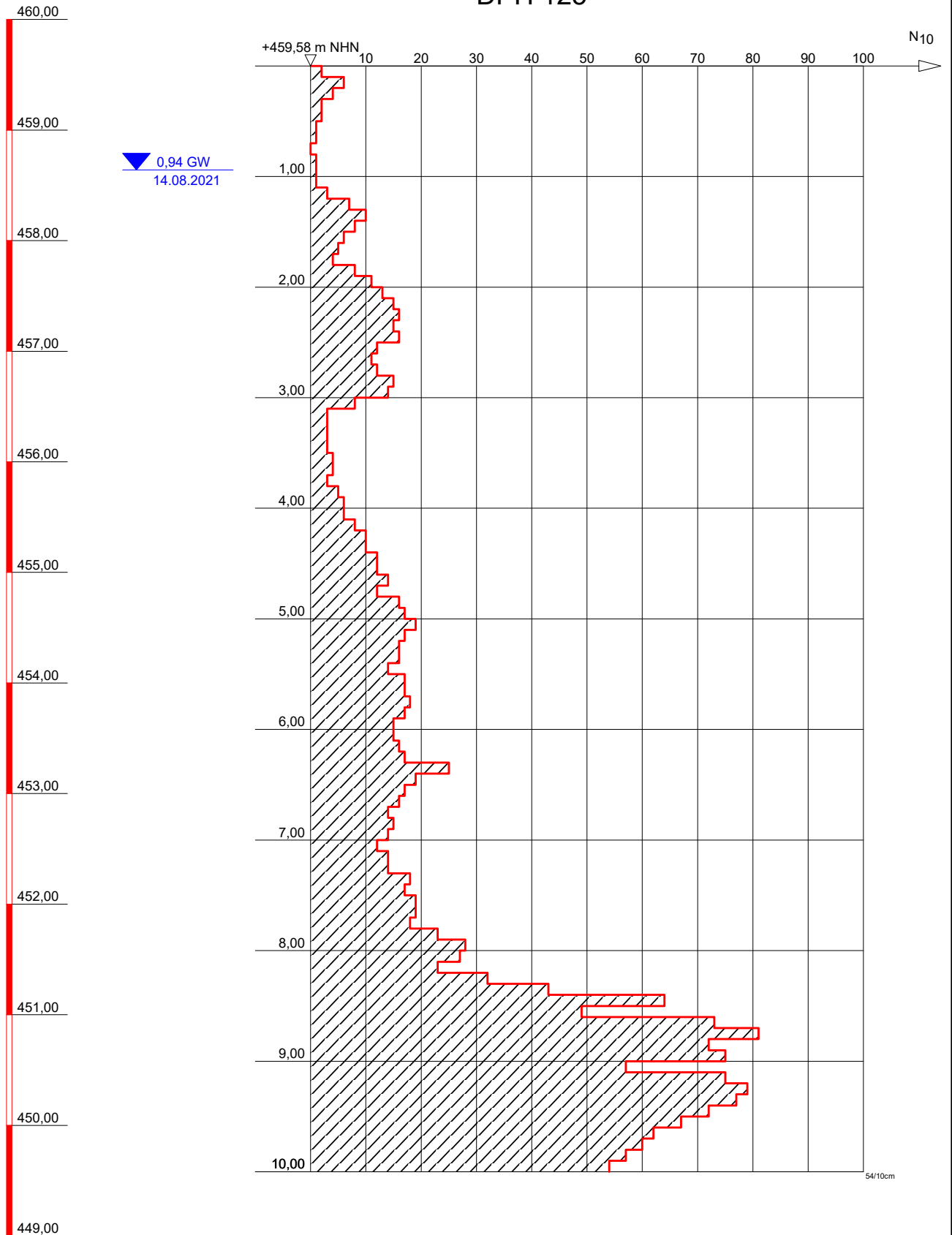

Solltiefe erreicht



DR. SPANG

Ingenieurgesellschaft f. Bauwesen
Geologie und Umwelttechnik mbH

Bauvorhaben:
WK 51 Gastransportleitung Wertingen - Kötz

Auftraggeber:
bayernets

SCHWERE RAMMSONDIERUNG

Anlage: 4.3 - DPH 125

Projekt-Nr: 42.7852

Datum: 14.08.2021

Maßstab: 1 : 50

Bearbeiter: Cris/Bött/Ruw

+ m NHN

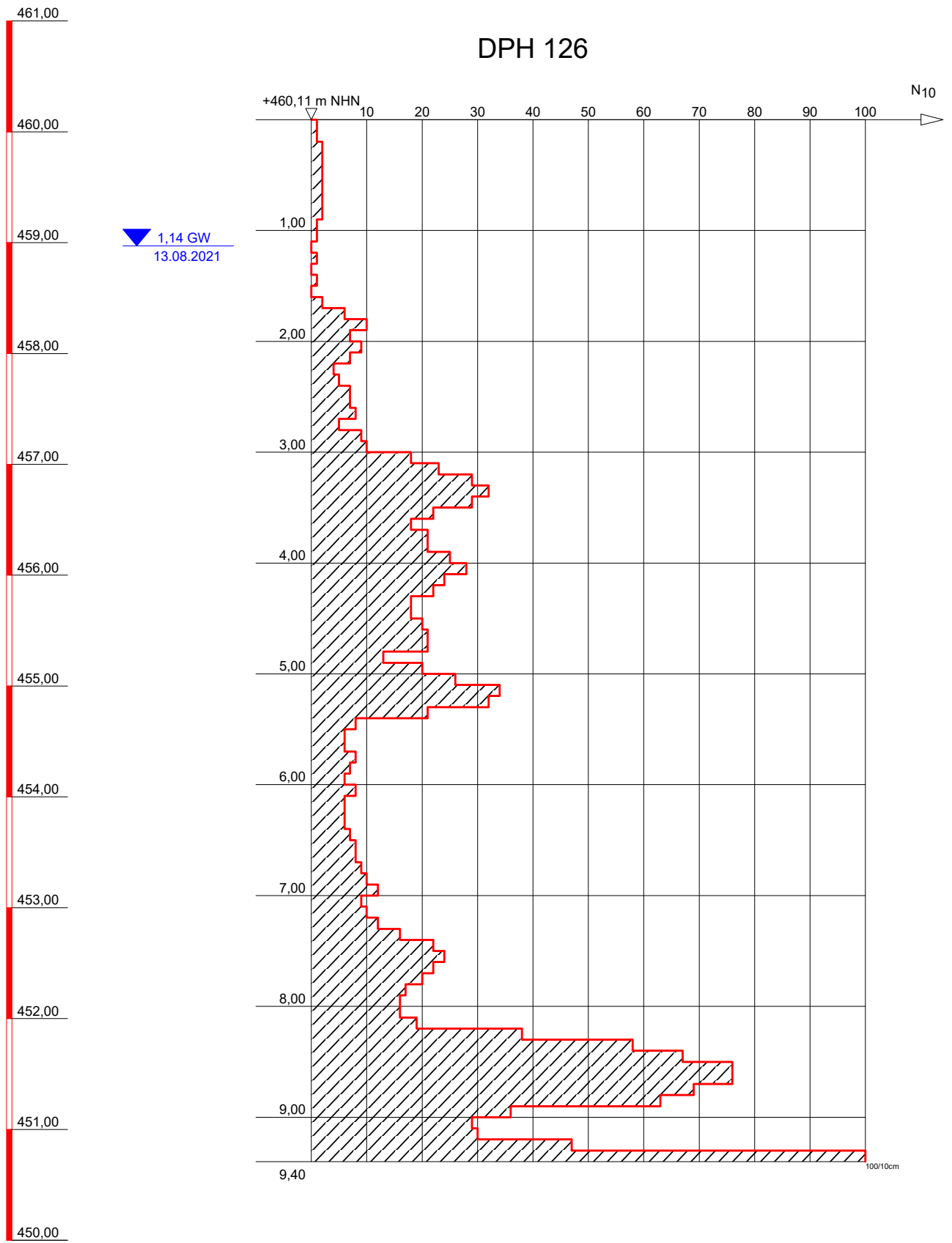

DR. SPANG

Ingenieurgesellschaft f. Bauwesen
Geologie und Umwelttechnik mbH

Bauvorhaben: WK 51 Gastransportleitung Wertingen - Kötz
Sonde steht auf

Auftraggeber: bayernets

SCHWERE RAMMSONDIERUNG

Anlage: 4.3 - DPH 126

Projekt-Nr: 42.7852

Datum: 13.08.2021

Maßstab: 1 : 50

Bearbeiter: Cris/Bött/Ruw

+ m NHN

DPH 127

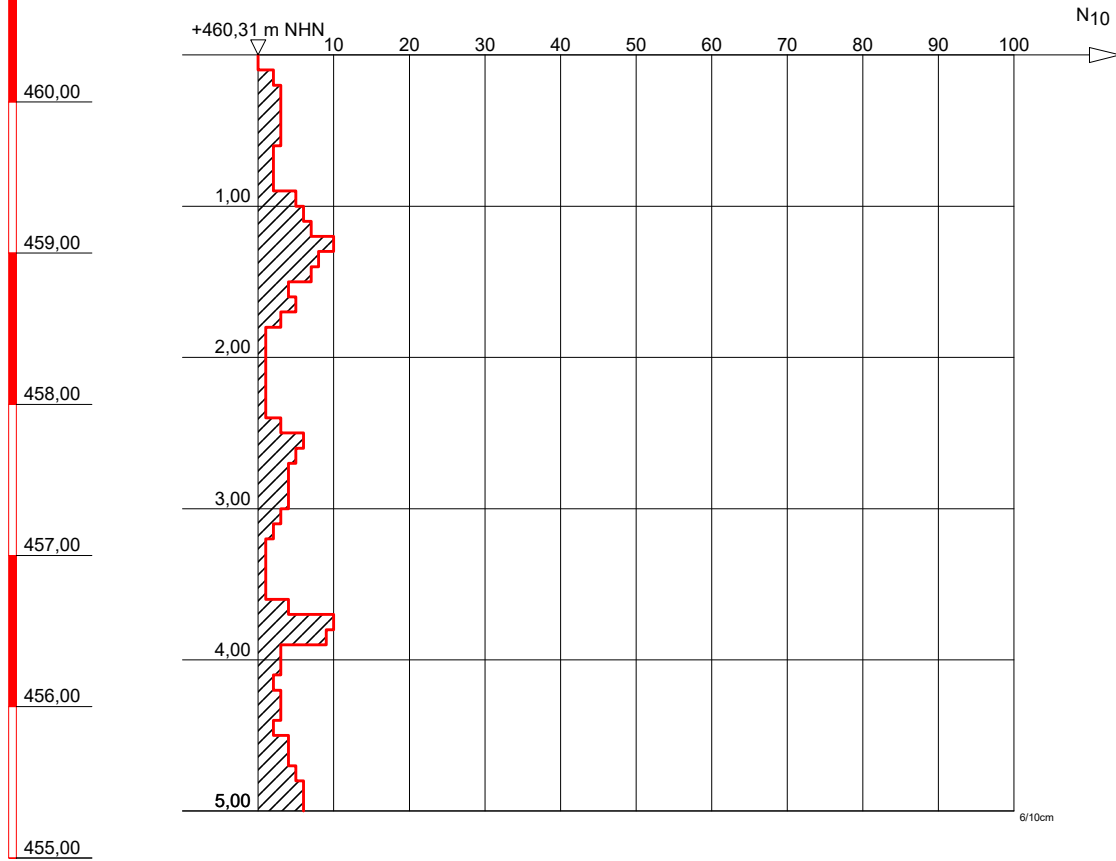

Solltiefe erreicht



DR. SPANG

Ingenieurgesellschaft f. Bauwesen
Geologie und Umwelttechnik mbH

Bauvorhaben:
WK 51 Gastransportleitung Wertingen - Kötz

Auftraggeber:
bayernets

SCHWERE RAMMSONDIERUNG

Anlage: 4.3 - DPH 127

Projekt-Nr: 42.7852

Datum: 11.10.2021

Maßstab: 1 : 50

Bearbeiter: Koz/Bt

+ m NHN

DPH 128

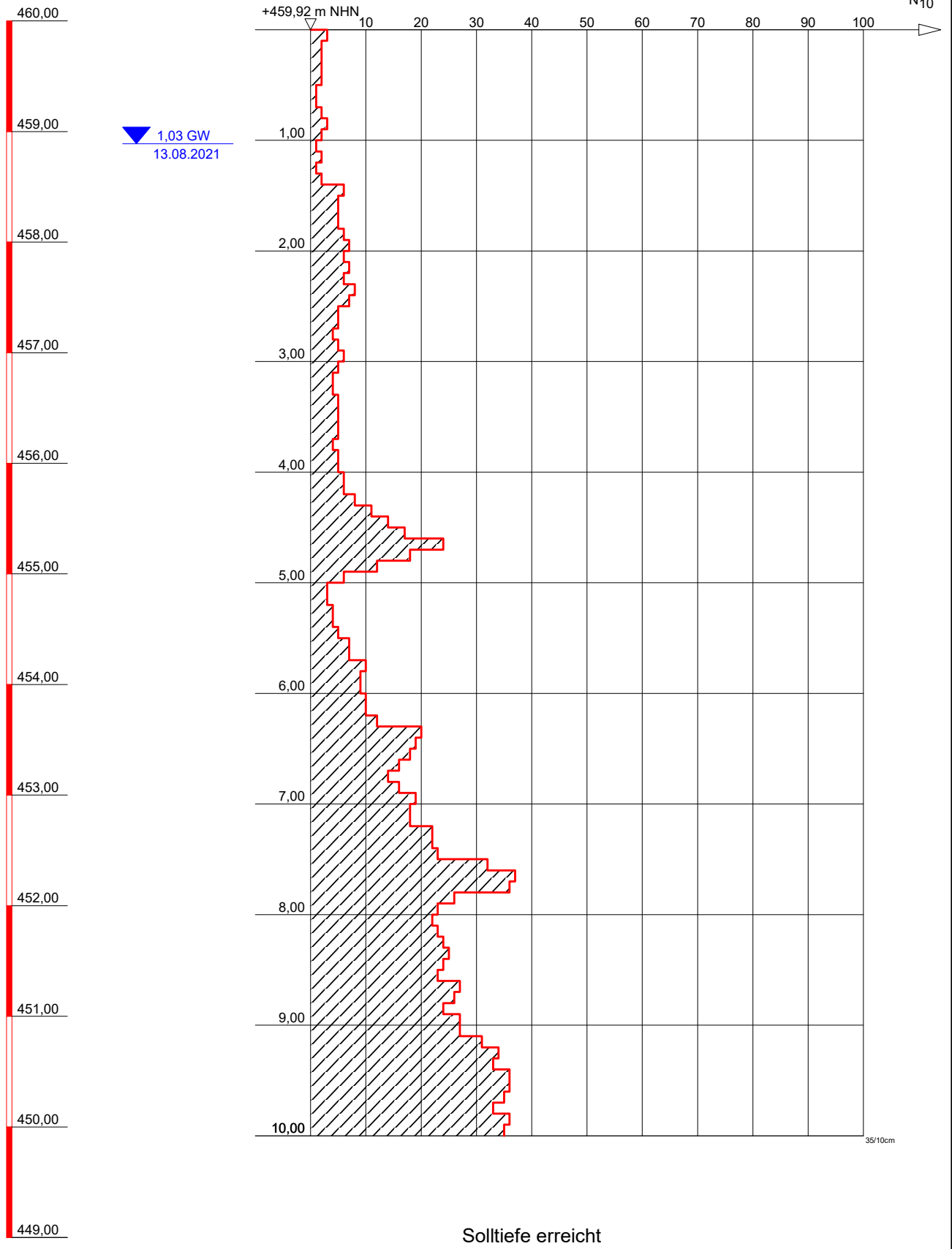

DR. SPANG

Ingenieurgesellschaft f. Bauwesen
Geologie und Umwelttechnik mbH

Bauvorhaben:
WK 51 Gastransportleitung Wertingen - Kötz

Auftraggeber:
bayernets

SCHWERE RAMMSONDIERUNG

Anlage: 4.3 - DPH 128

Projekt-Nr: 42.7852

Datum: 13.08.2021

Maßstab: 1 : 50

Bearbeiter: Cris/Bött/Ruw

+ m NHN

DPH 129

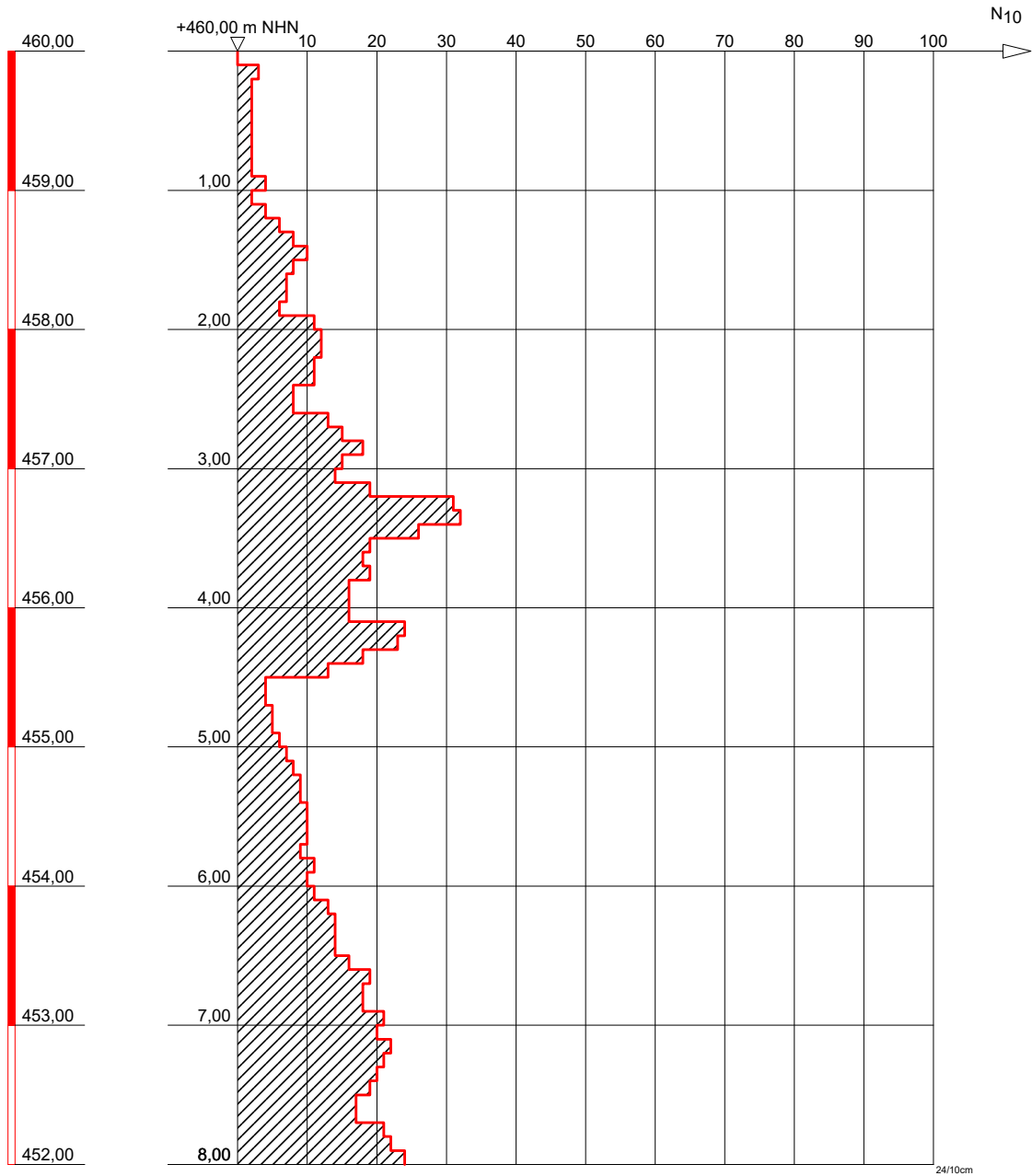

Solltiefe erreicht



DR. SPANG

Ingenieurgesellschaft f. Bauwesen
Geologie und Umwelttechnik mbH

Bauvorhaben:
WK 51 Gastransportleitung Wertingen - Kötz

Auftraggeber:
bayernets

SCHWERE RAMMSONDIERUNG

Anlage: 4.3 - DPH 129

Projekt-Nr: 42.7852

Datum: 11.10.2021

Maßstab: 1 : 50

Bearbeiter: Koz/Bt

+ m NHN

DPH 130

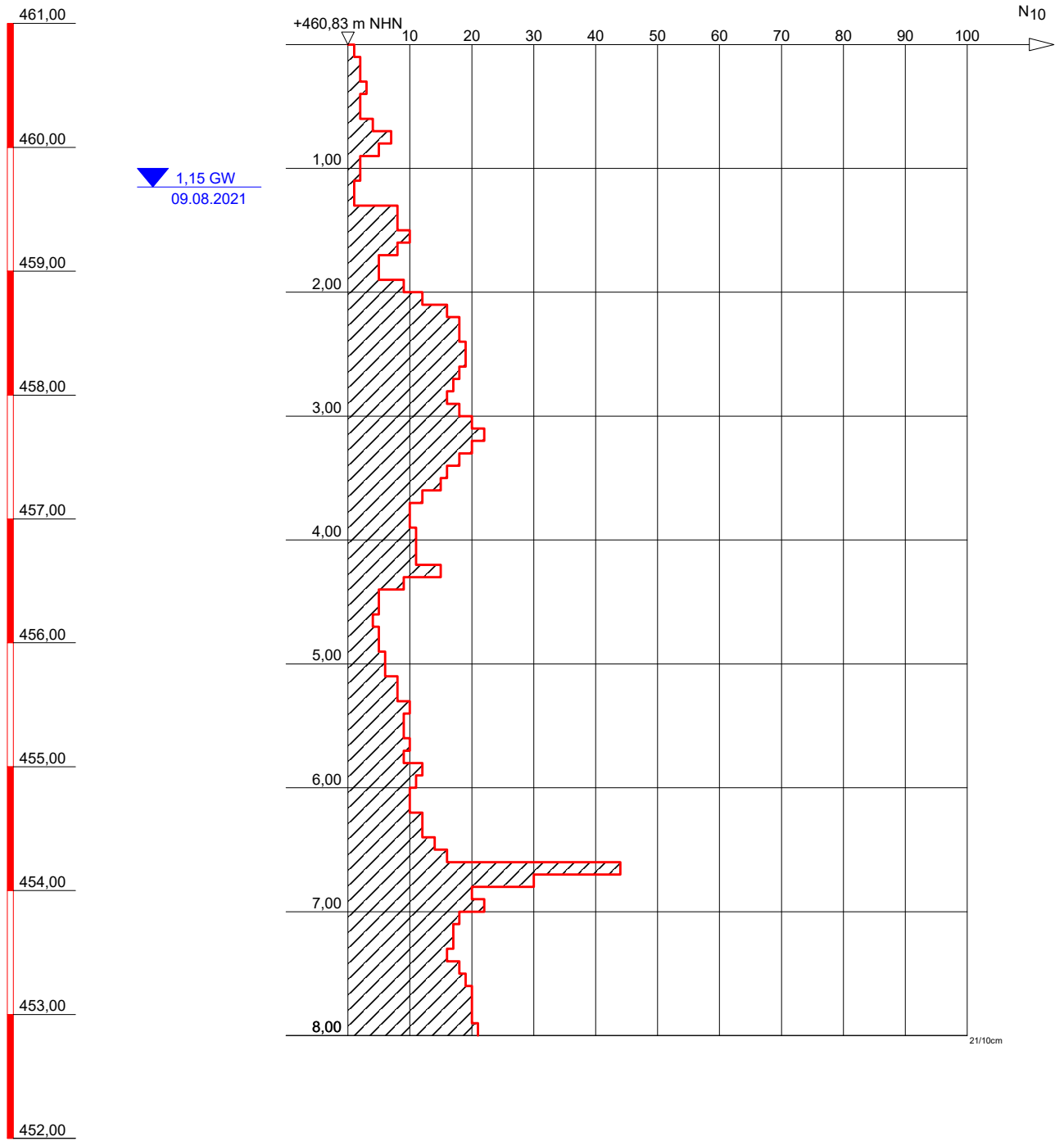

Solltiefe erreicht



DR. SPANG

Ingenieurgesellschaft f. Bauwesen
Geologie und Umwelttechnik mbH

Bauvorhaben:
WK 51 Gastransportleitung Wertingen - Kötz

Auftraggeber:
bayernets

SCHWERE RAMMSONDIERUNG

Anlage: 4.3 - DPH 130

Projekt-Nr: 42.7852

Datum: 09.08.2021

Maßstab: 1 : 50

Bearbeiter: Cris/Bött/Ruw

+ m NHN

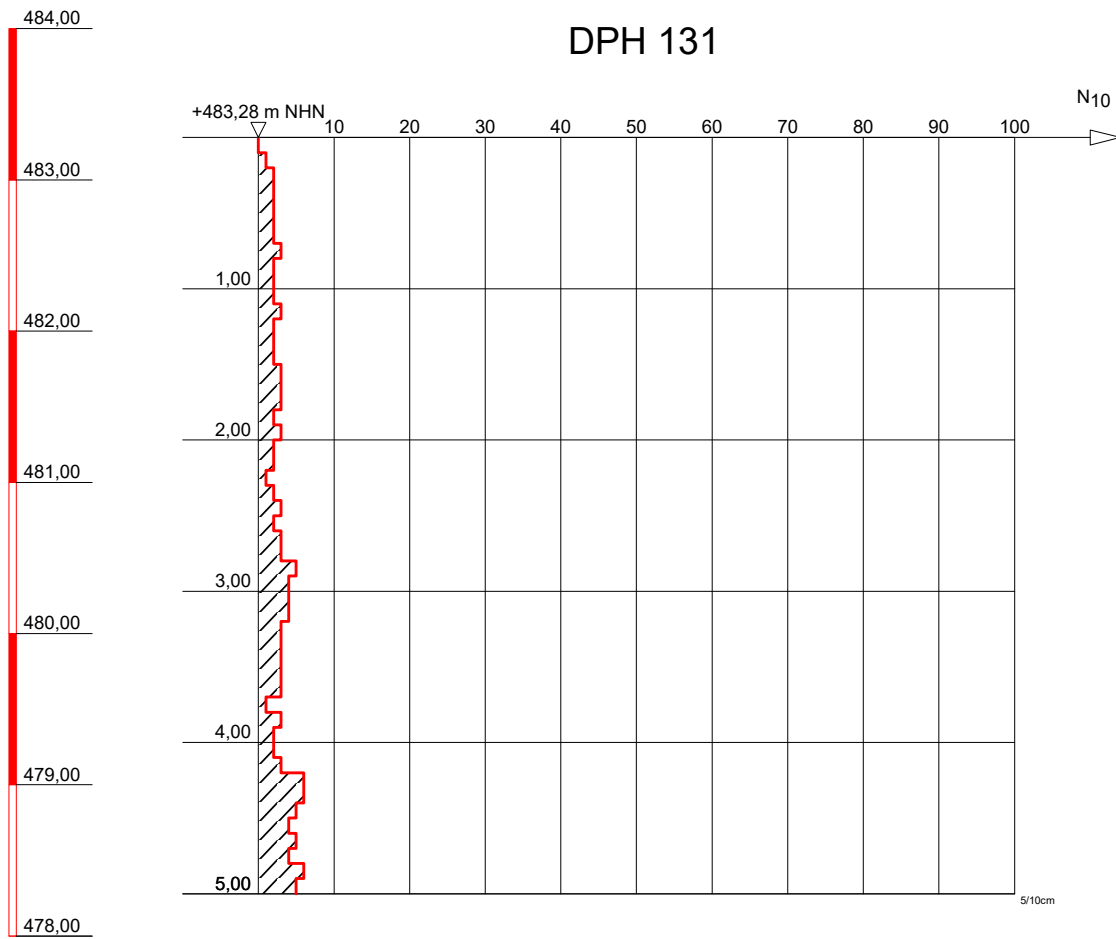

Solltiefe erreicht



DR. SPANG

Ingenieurgesellschaft f. Bauwesen
Geologie und Umwelttechnik mbH

Bauvorhaben:
WK 51 Gastransportleitung Wertingen - Kötz

Auftraggeber:
bayernets

SCHWERE RAMMSONDIERUNG

Anlage: 4.3 - DPH 131

Projekt-Nr: 42.7852

Datum: 02.11.2021

Maßstab: 1 : 50

Bearbeiter: Koz/TSch

+ m NHN

DPH W1

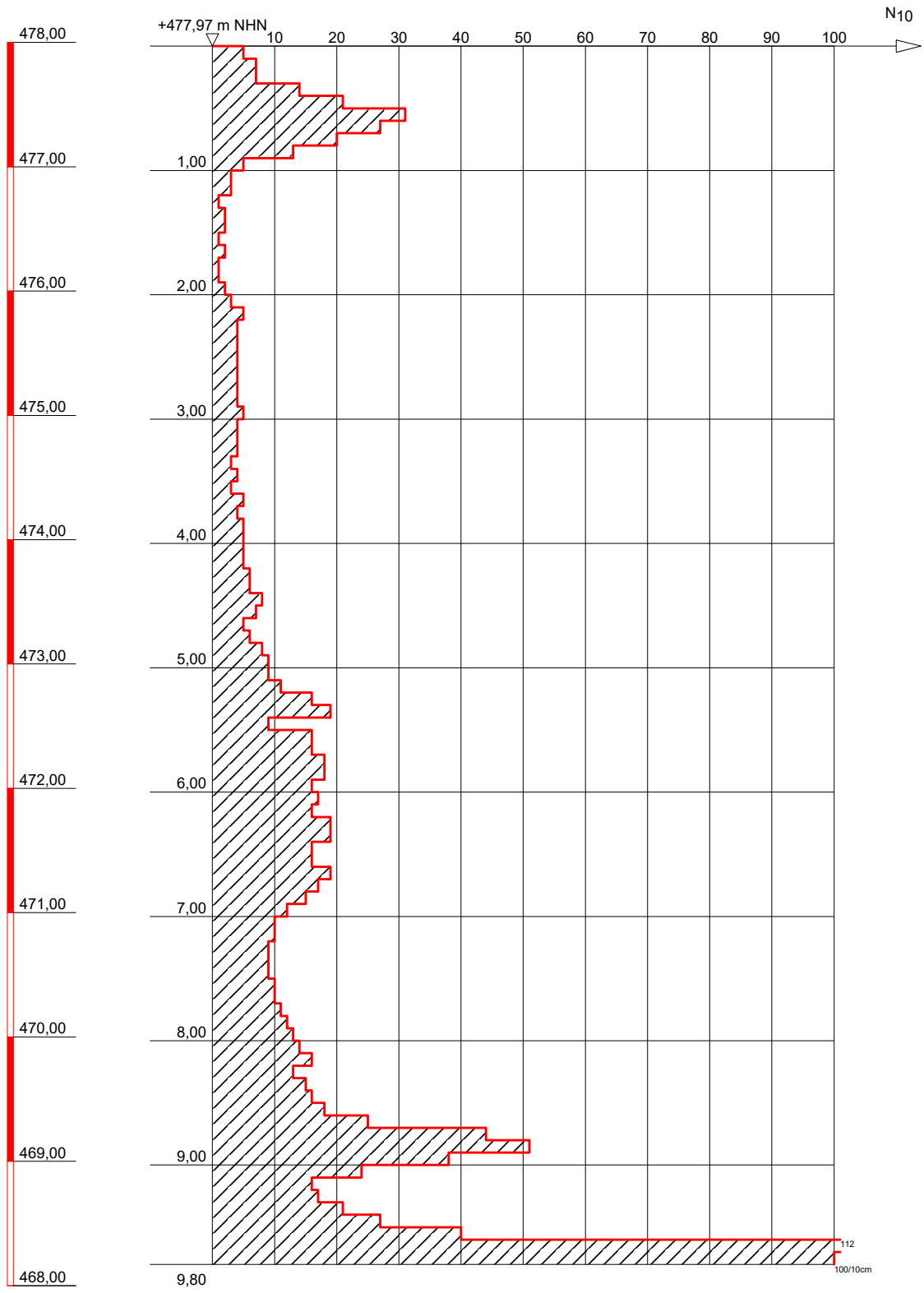

Sonde steht auf



DR. SPANG

Ingenieurgesellschaft f. Bauwesen
Geologie und Umwelttechnik mbH

Bauvorhaben:
WK 51 Gastransportleitung Wertingen - Kötz

Auftraggeber:
bayernets

SCHWERE RAMMSONDIERUNG

Anlage: 4.3 - DPH W1

Projekt-Nr: 42.7852

Datum: 12.08.2021

Maßstab: 1 : 50

Bearbeiter: Cris/Bött/Ruw

+ m NHN

DPH W2

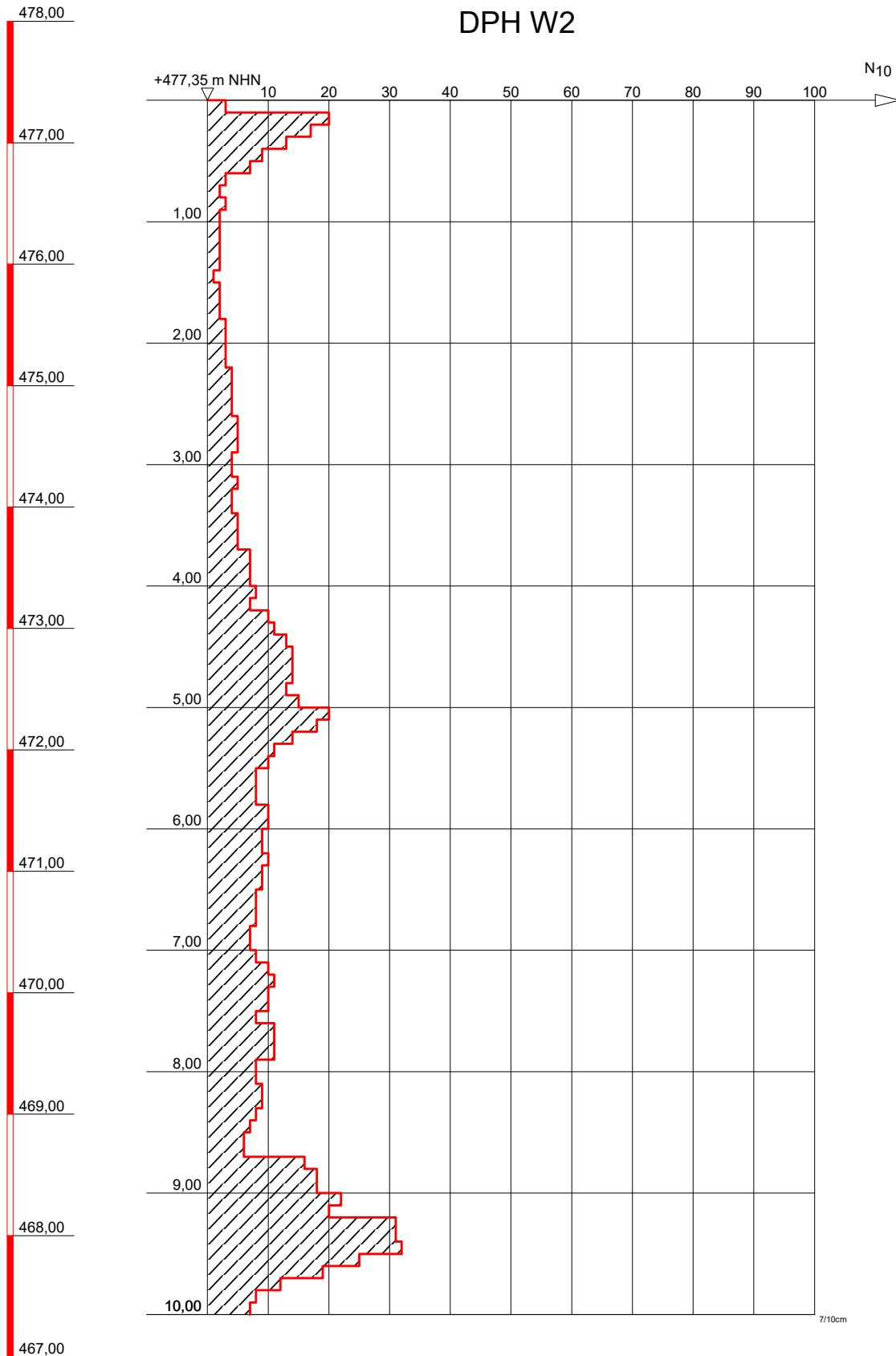

DR. SPANG

Ingenieurgesellschaft f. Bauwesen
Geologie und Umwelttechnik mbH

Bauvorhaben: Solltiefe erreicht
WK 51 Gastransportleitung Wertingen - Kötz

Auftraggeber:
bayernets

SCHWERE RAMMSONDIERUNG

Anlage: 4.3 - DPH W2

Projekt-Nr: 42.7852

Datum: 12.08.2021

Maßstab: 1 : 50

Bearbeiter: Cris/Bött/Ruw

+ m NHN

DPH W3

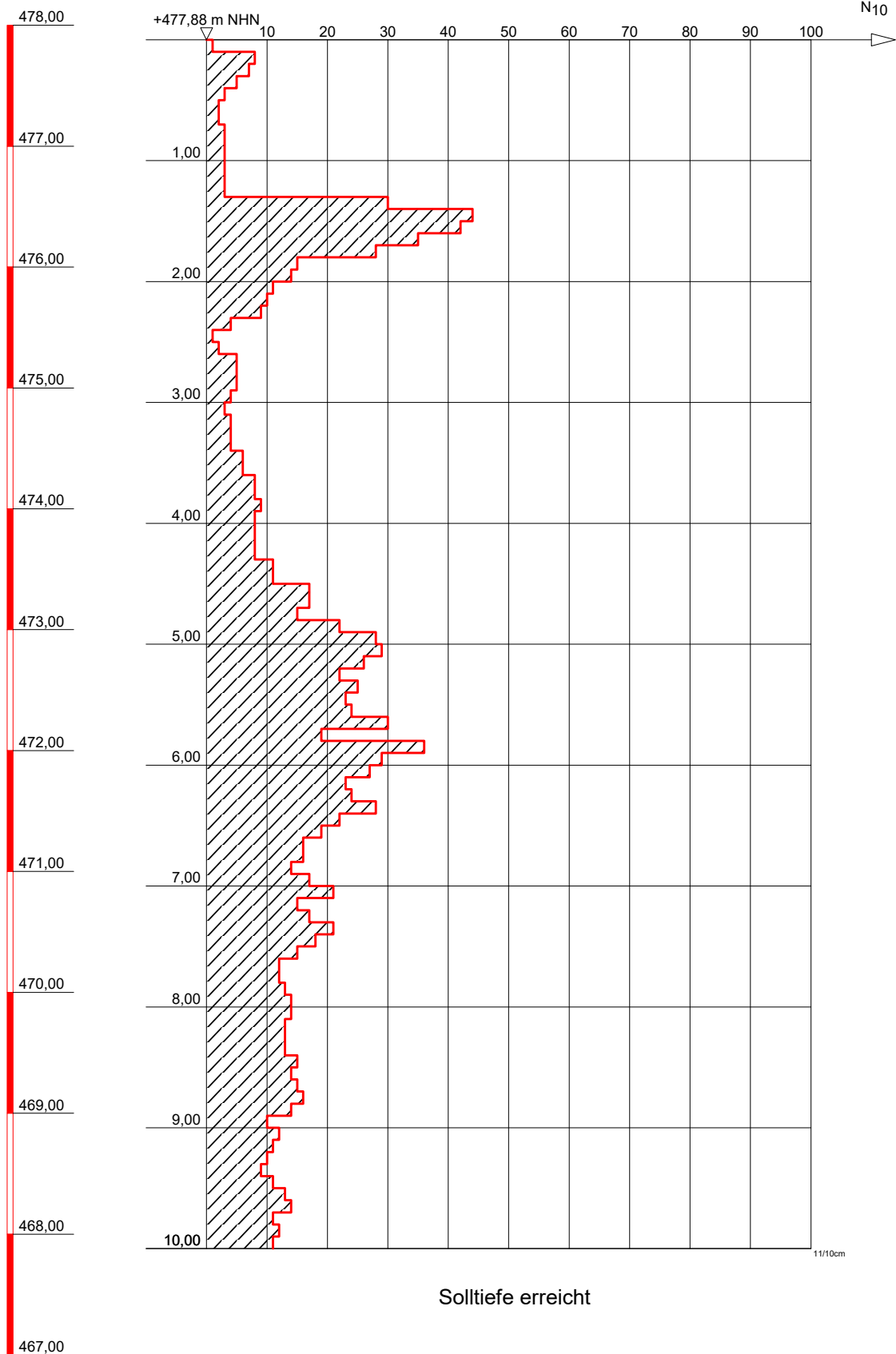

DR. SPANG

Ingenieurgesellschaft f. Bauwesen
Geologie und Umwelttechnik mbH

Bauvorhaben:
WK 51 Gastransportleitung Wertingen - Kötz

Auftraggeber:
bayernets

SCHWERE RAMMSONDIERUNG

Anlage: 4.3 - DPH W3

Projekt-Nr: 42.7852

Datum: 11.08.2021

Maßstab: 1 : 50

Bearbeiter: Cris/Bött/Ruw

+ m NHN

DPH W4

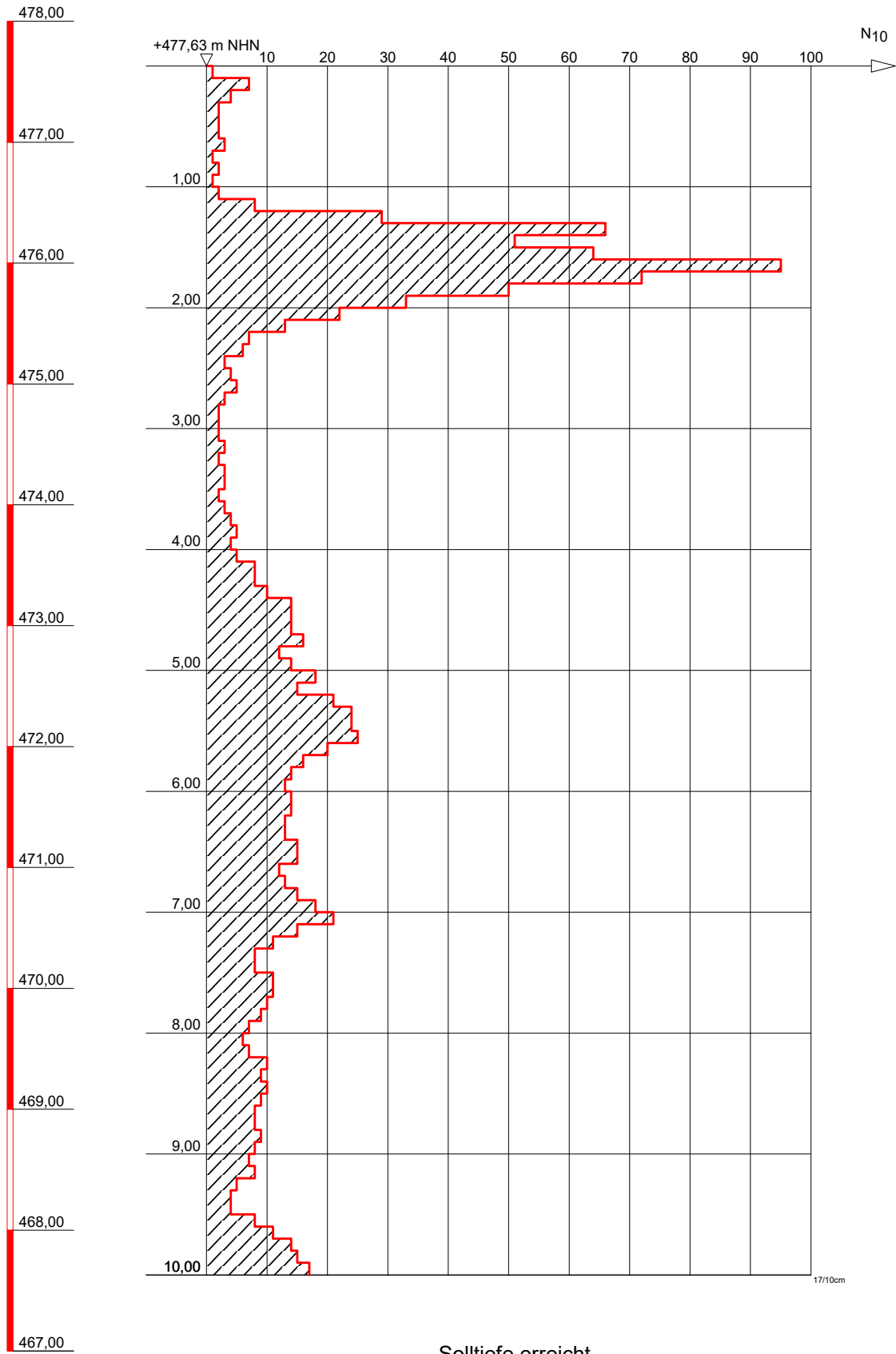

DR. SPANG

Ingenieurgesellschaft f. Bauwesen
Geologie und Umwelttechnik mbH

Bauvorhaben:
WK 51 Gastransportleitung Wertingen - Kötz

Auftraggeber:
bayernets

SCHWERE RAMMSONDIERUNG

Anlage: 4.3 - DPH W4

Projekt-Nr: 42.7852

Datum: 11.08.2021

Maßstab: 1 : 50

Bearbeiter: Cris/Bött/Ruw

+ m NHN

DPH Z1

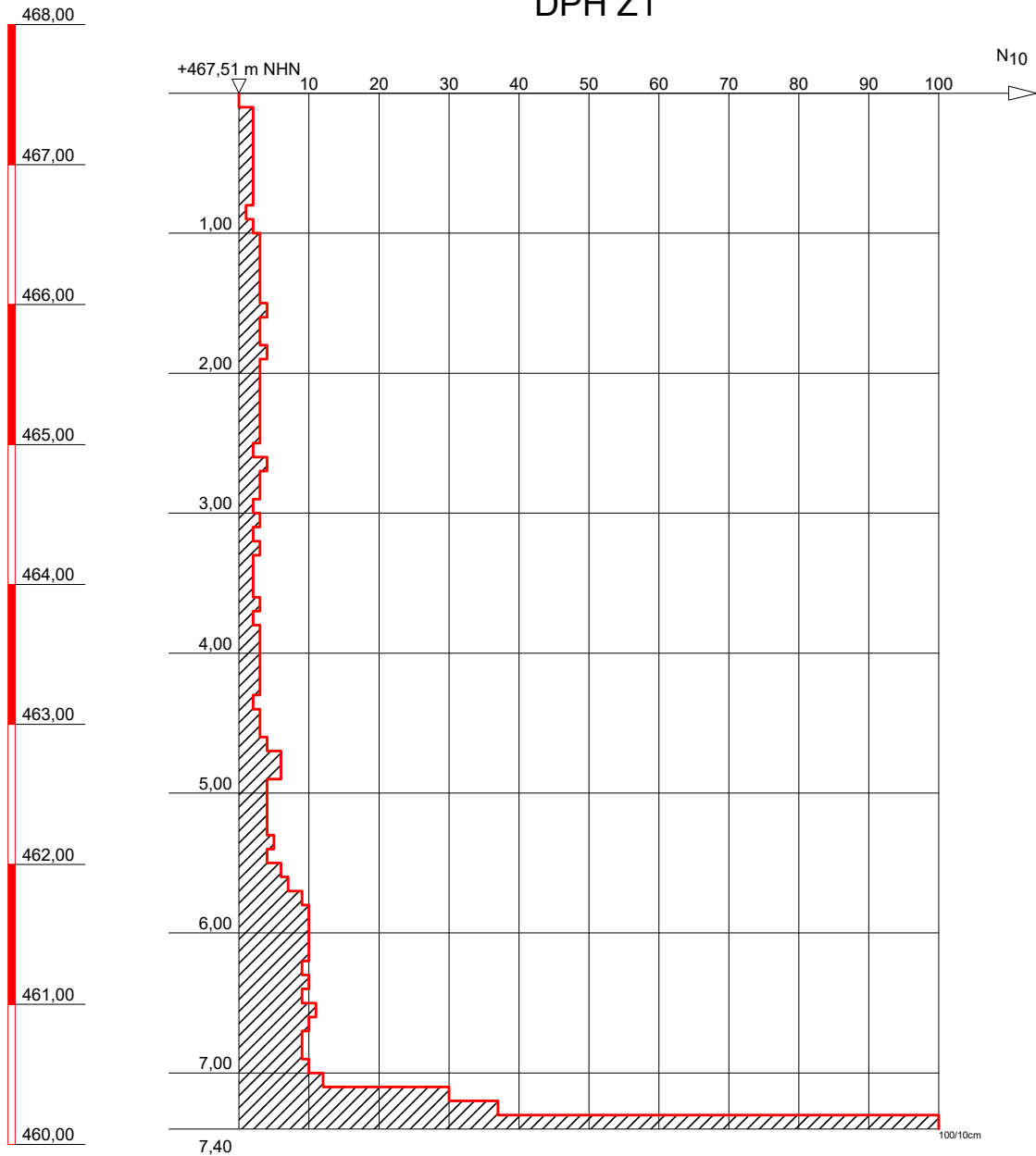

Sonde steht auf



DR. SPANG

Ingenieurgesellschaft f. Bauwesen
Geologie und Umwelttechnik mbH

Bauvorhaben:
WK 51 Gastransportleitung Wertingen - Kötz

Auftraggeber:
bayernets

SCHWERE RAMMSONDIERUNG

Anlage: 4.3 - DPH Z1

Projekt-Nr: 42.7852

Datum: 11.11.2021

Maßstab: 1 : 50

Bearbeiter: Koz/TSch

+ m NHN

DPH Z2

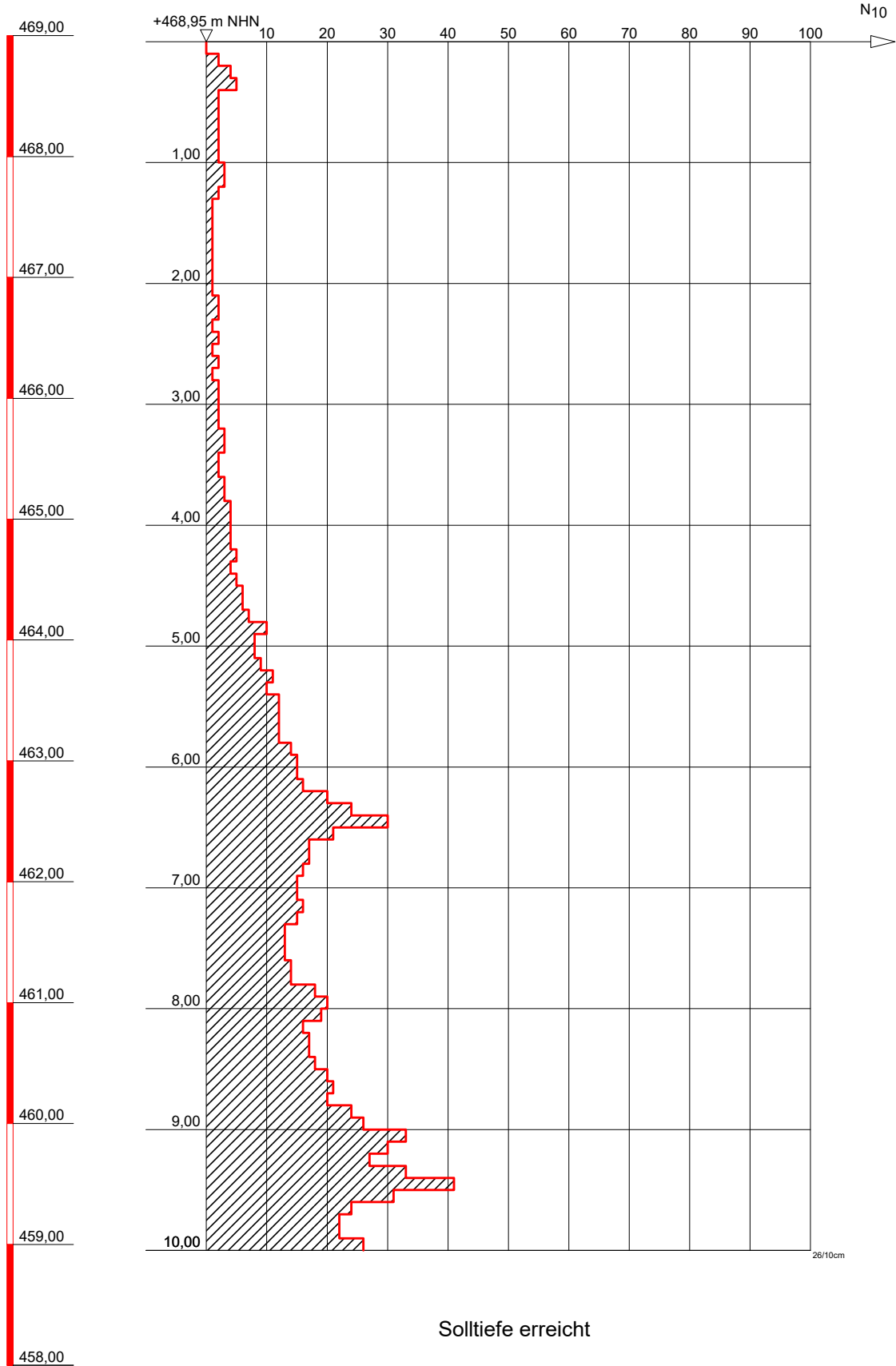

DR. SPANG

Ingenieurgesellschaft f. Bauwesen
Geologie und Umwelttechnik mbH

Bauvorhaben:
WK 51 Gastransportleitung Wertingen - Kötz

Auftraggeber:
bayernets

SCHWERE RAMMSONDIERUNG

Anlage: 4.3 - DPH Z2

Projekt-Nr: 42.7852

Datum: 11.11.2021

Maßstab: 1 : 50

Bearbeiter: Koz/TSch

+ m NHN

DPH Z3

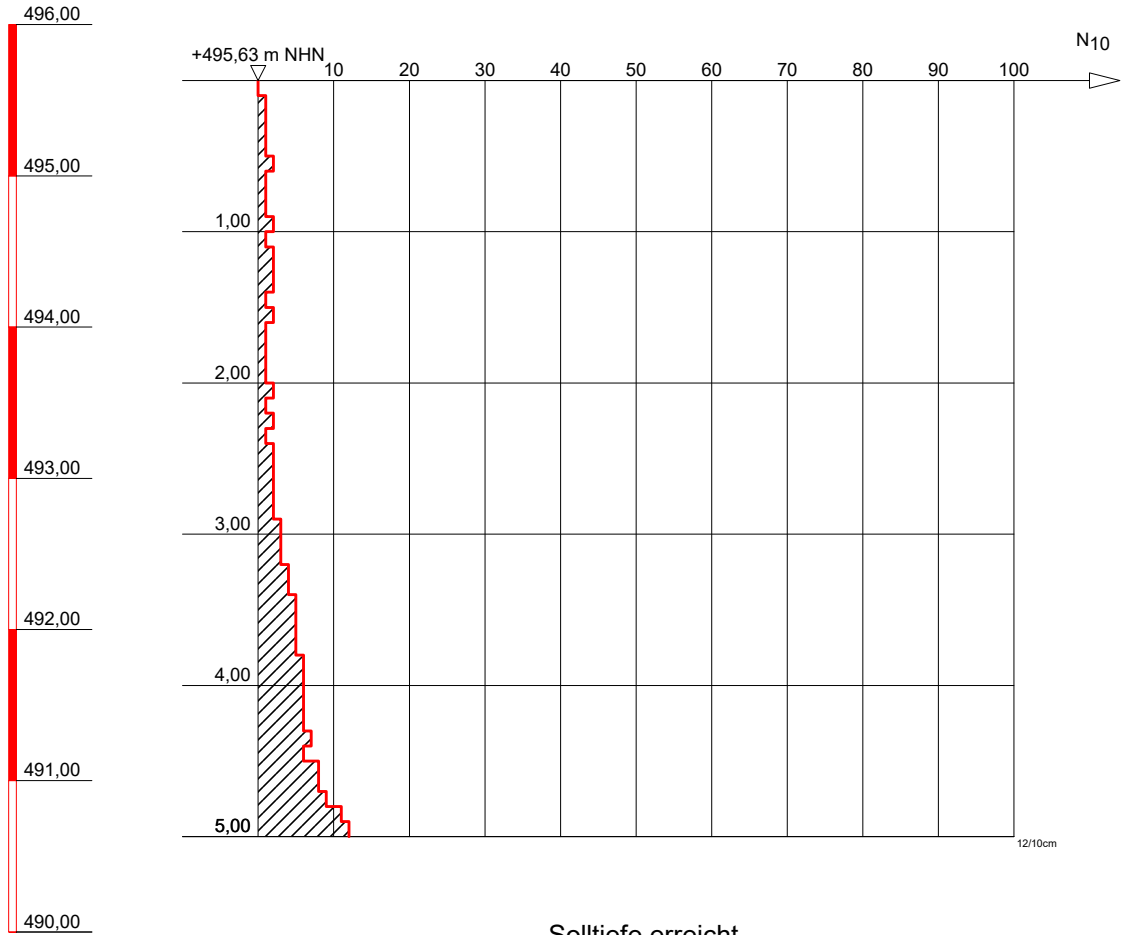

DR. SPANG

Ingenieurgesellschaft f. Bauwesen
Geologie und Umwelttechnik mbH

Bauvorhaben:
WK 51 Gastransportleitung Wertingen - Kötz

Auftraggeber:
bayernets

SCHWERE RAMMSONDIERUNG

Anlage: 4.3 - DPH Z3

Projekt-Nr: 42.7852

Datum: 10.11.2021

Maßstab: 1 : 50

Bearbeiter: Koz/TSch

+ m NHN

DPH Z4

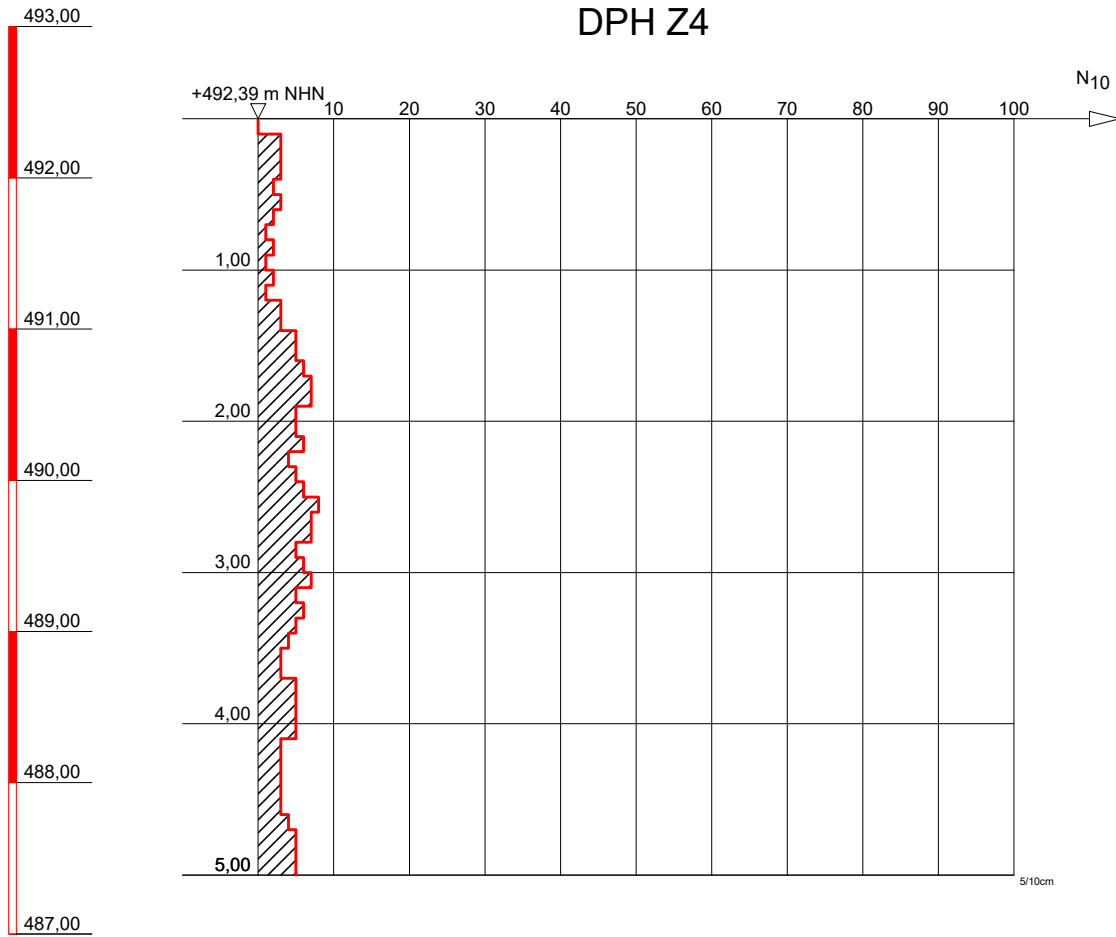

Solltiefe erreicht



DR. SPANG

Ingenieurgesellschaft f. Bauwesen
Geologie und Umwelttechnik mbH

Bauvorhaben:
WK 51 Gastransportleitung Wertingen - Kötz

Auftraggeber:
bayernets

SCHWERE RAMMSONDIERUNG

Anlage: 4.3 - DPH Z4

Projekt-Nr: 42.7852

Datum: 10.11.2021

Maßstab: 1 : 50

Bearbeiter: Koz/TSch

+ m NHN

DPH Z5

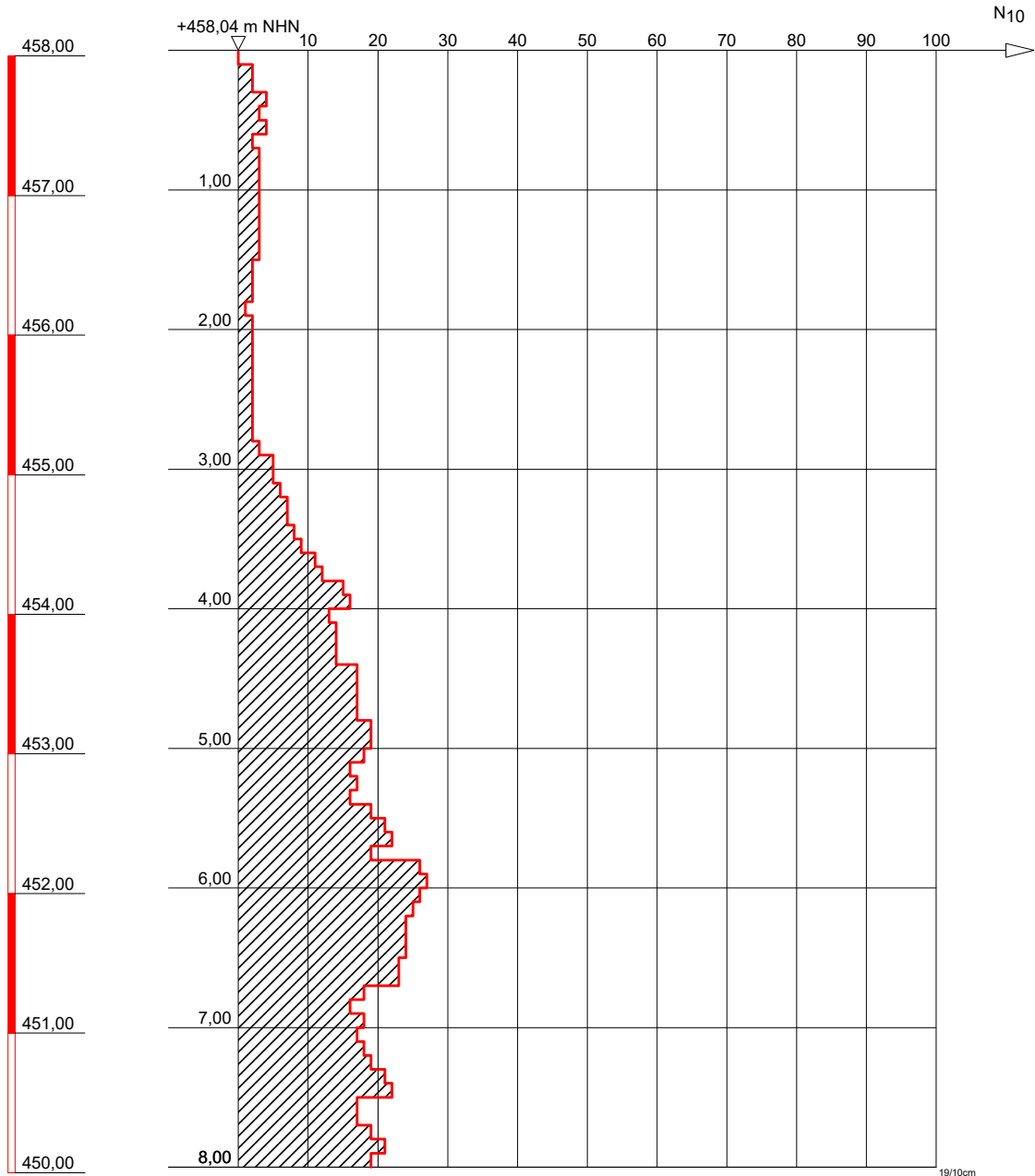

Solltiefe erreicht



DR. SPANG

Ingenieurgesellschaft f. Bauwesen
Geologie und Umwelttechnik mbH

Bauvorhaben:
WK 51 Gastransportleitung Wertingen - Kötz

Auftraggeber:
bayernets

SCHWERE RAMMSONDIERUNG

Anlage: 4.3 - DPH Z5

Projekt-Nr: 42.7852

Datum: 10.11.2021

Maßstab: 1 : 50

Bearbeiter: Koz/TSch

+ m NHN

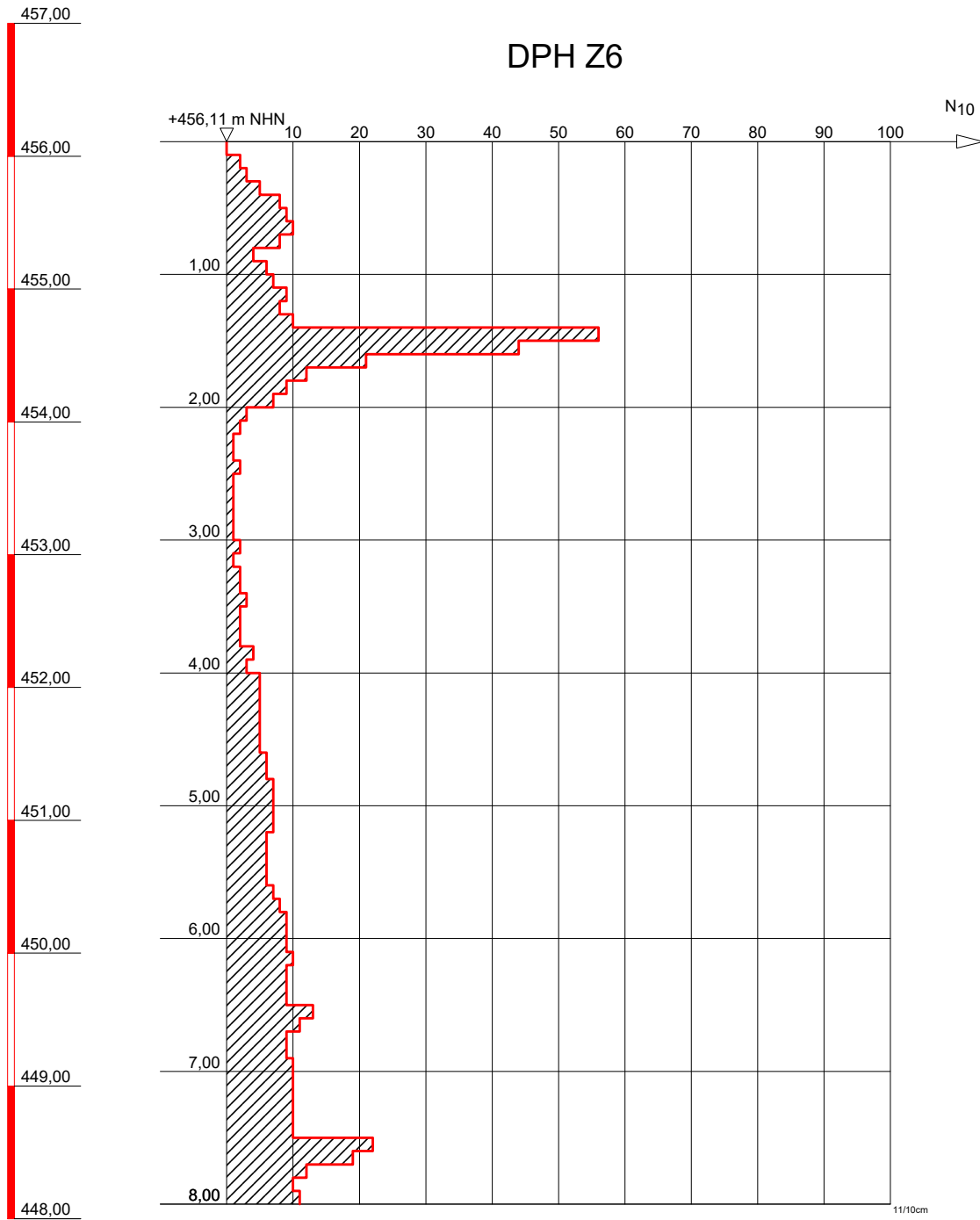

Solltiefe erreicht



DR. SPANG

Ingenieurgesellschaft f. Bauwesen
Geologie und Umwelttechnik mbH

Bauvorhaben:
WK 51 Gastransportleitung Wertingen - Kötz

Auftraggeber:
bayernets

SCHWERE RAMMSONDIERUNG

Anlage: 4.3 - DPH Z6

Projekt-Nr: 42.7852

Datum: 10.11.2021

Maßstab: 1 : 50

Bearbeiter: Koz/TSch

+ m NHN

BK 1

SPT 1

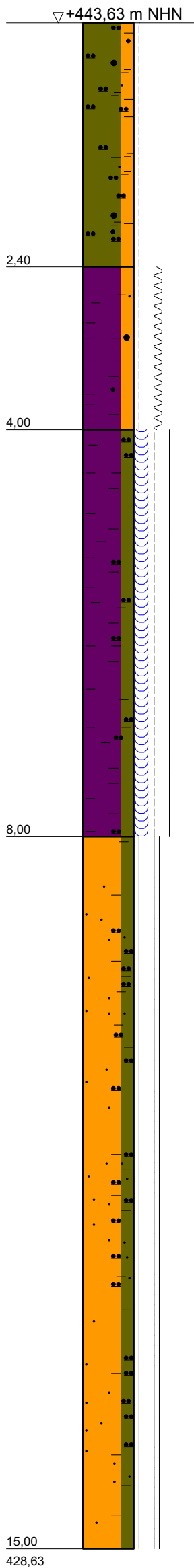
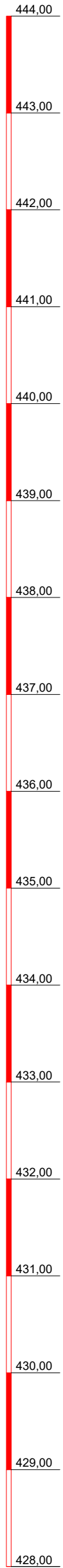

U, s, t, h, kalkhaltig, feucht, steif, verwurzelt, Kiesel, braun

T, s', kalkhaltig, feucht, steif bis weich, (TA), grau, ocker

T, u', kalkhaltig, feucht bis nass, steif bis halbfest, (TM), glimmerführend, variierende U und fs Konzentrationen, dunkelbraun, ocker, grau

fS, u, t, kalkhaltig, erdfeucht, halbfest bis fest, glimmerführend, nach unten immer mehr u / t

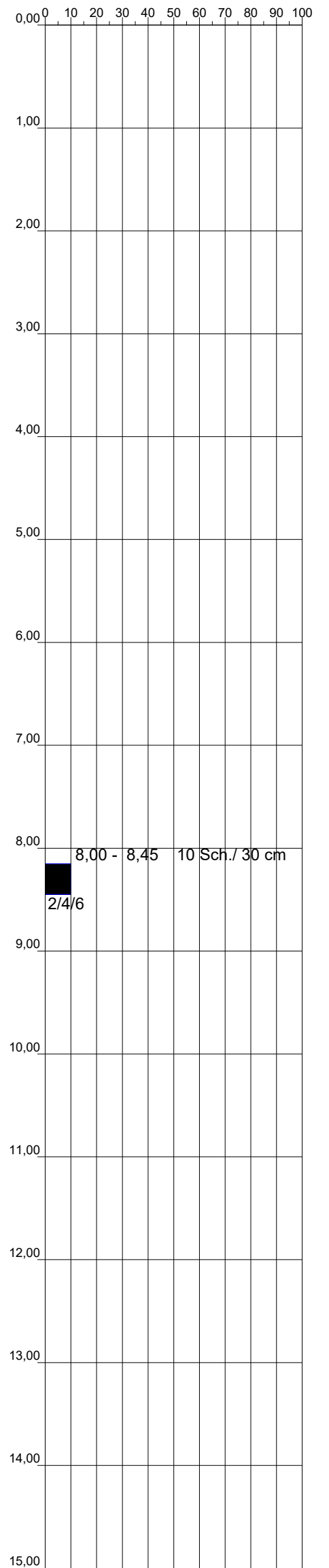

Solltiefe erreicht

DR. SPANG
Ingenieurgesellschaft f. Bauwesen
Geologie und Umwelttechnik mbH

Bauvorhaben:
Gastransportleitung Wertingen Kötz

Auftraggeber:
bayernets

Kernbohrung

Anlage: 4.4 - BK 1

Projekt-Nr: 42.7852

Datum: 29.07.2021

Maßstab: 1 : 50

Bearbeiter: Hög/Bas

+ m NHN



BK 2

▽+440,35 m NHN

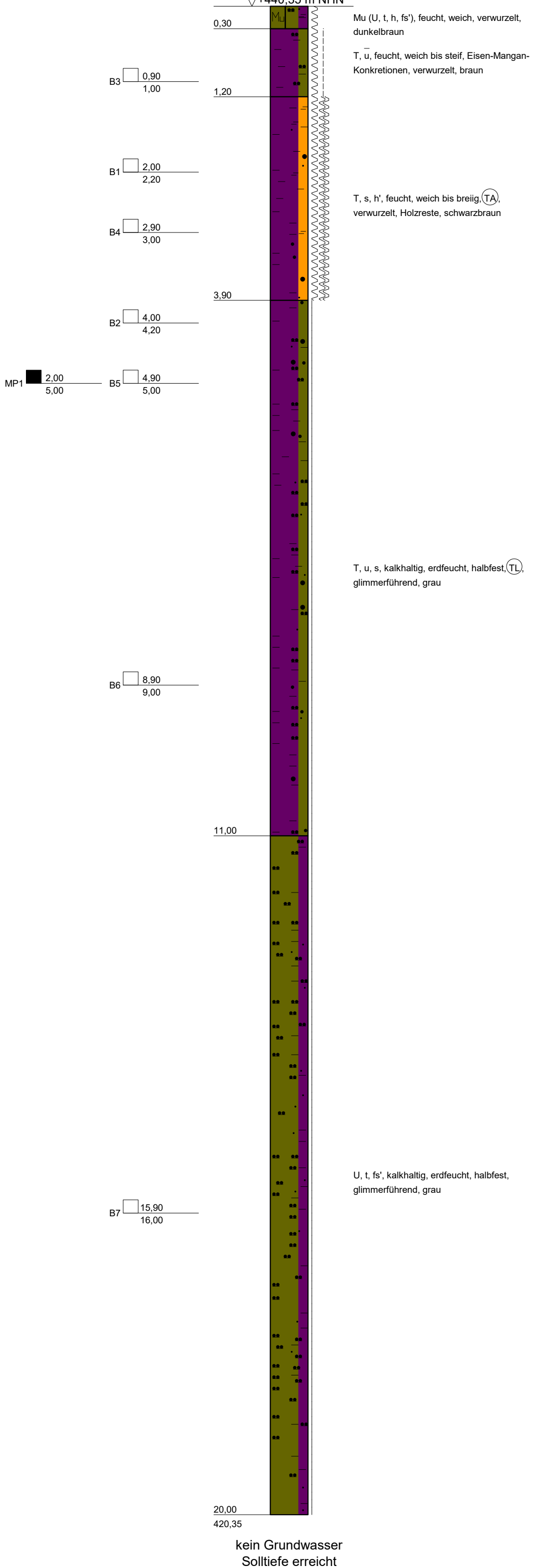

DR. SPANG

Ingenieurgesellschaft f. Bauwesen
Geologie und Umwelttechnik mbH

Bauvorhaben:
Gastransportleitung Wertingen Kötz

Auftraggeber:
bayernets

Kernbohrung

Anlage: 4.4 - BK 2

Projekt-Nr: 42.7852

Datum: 15.11.2021

Maßstab: 1 : 50

Bearbeiter: Hög

+ m NHN

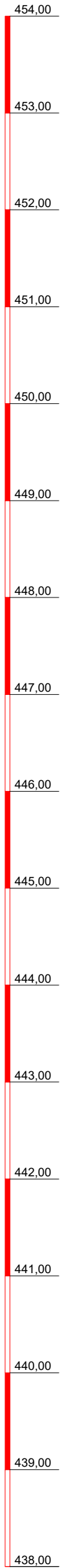

BK 3

▽+453,30 m NHN

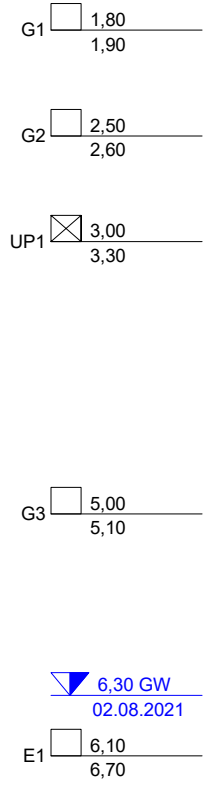

U, t, fs, erdfeucht, halbfest bis steif, zum Teil schwach verwurzelt, glimmerführend, braun, ocker

T, u', s', feucht, (TA), ocker, grau

S, u, kalkhaltig, nass, (SU), glimmerführend, grau, ocker

T, u, fs', kalkhaltig, erdfeucht bis trocken, halbfest, humos-kohlige Segmente, grau, ocker, braun

SPT 3

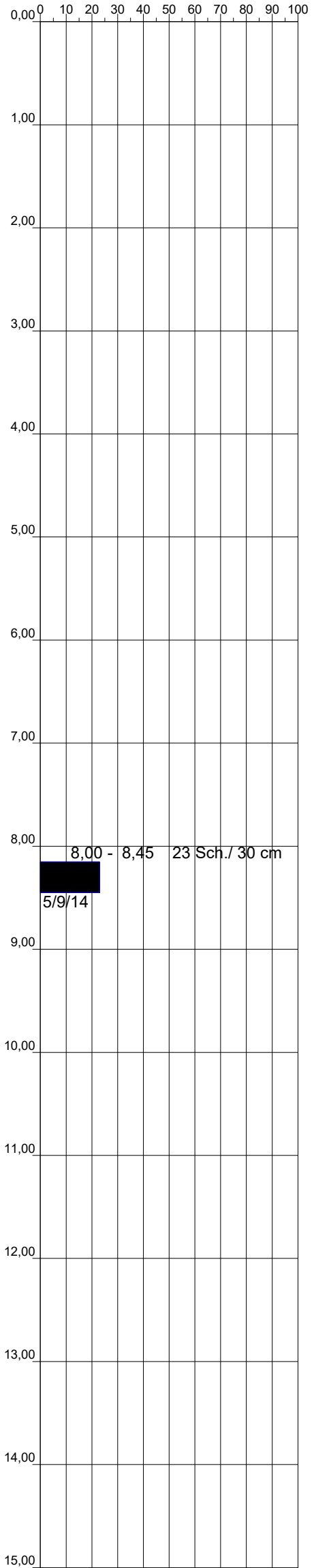

Solltiefe erreicht



DR. SPANG

Ingenieurgesellschaft f. Bauwesen
Geologie und Umwelttechnik mbH

Bauvorhaben:
Gastransportleitung Wertingen Kötz

Auftraggeber:
bayernets

Kernbohrung

Anlage: 4.4 - BK 3

Projekt-Nr: 42.7852

Datum: 02.08.2021

Maßstab: 1 : 50

Bearbeiter: Häg/Bas

+ m NHN

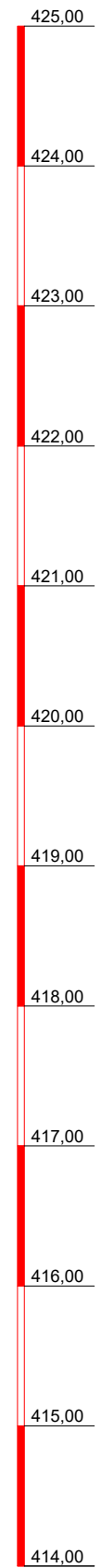

BK 4

▽+424.43 m NHN

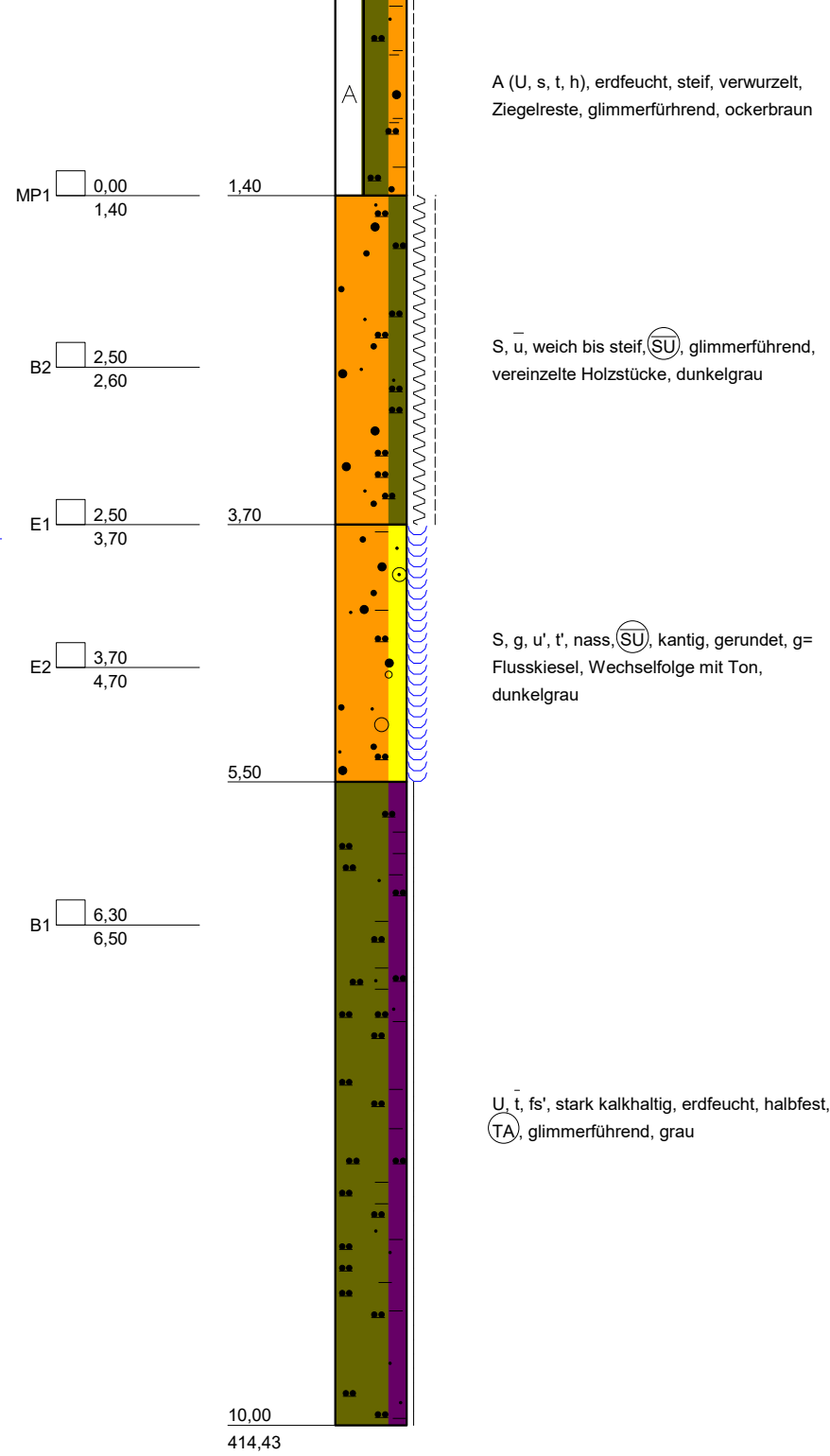

3.80 GW
03.08.2021

10,00
414,43

Solltiefe erreicht

GWM 2

425.43

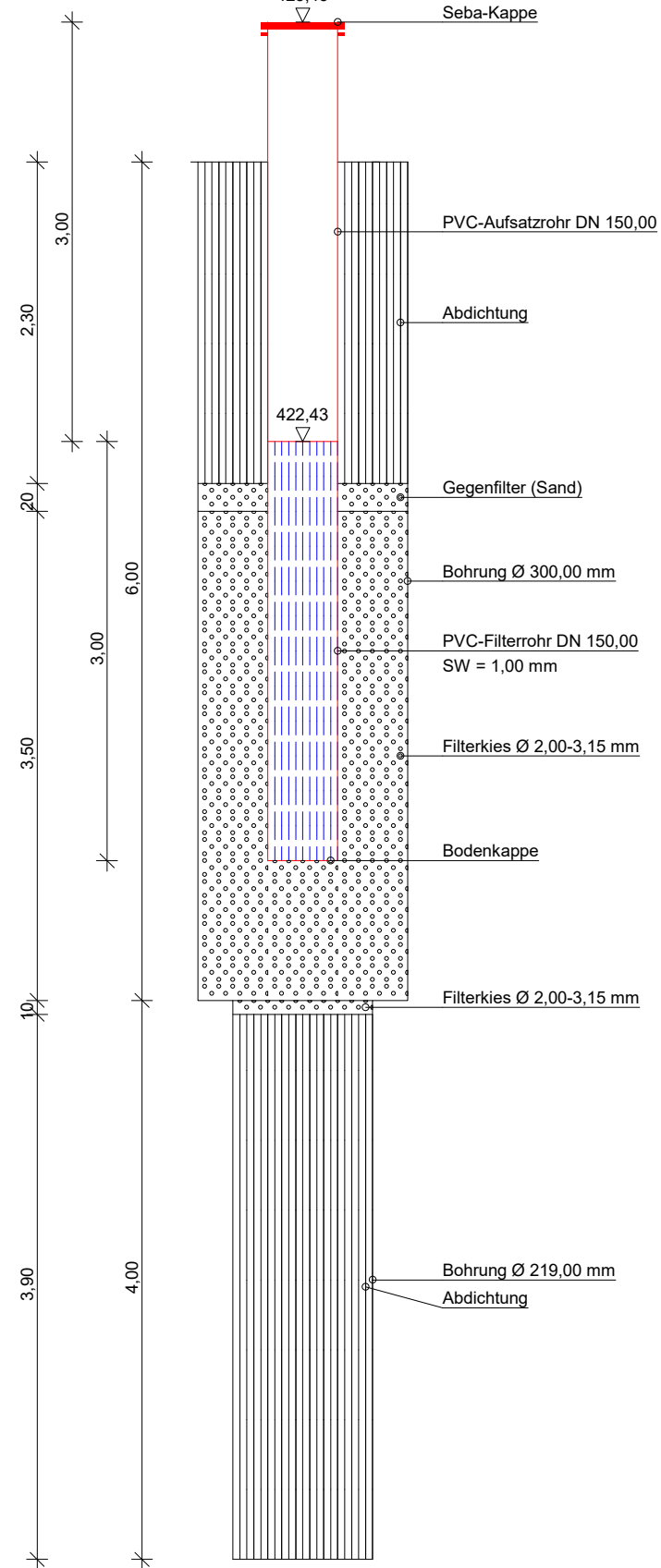

DR. SPANG
Ingenieurgesellschaft f. Bauwesen
Geologie und Umwelttechnik mbH

Bauvorhaben:
Gastransportleitung Wertingen Kötz

Auftraggeber:
bayernets

Kernbohrung

Anlage: 4.4 - BK 4

Projekt-Nr: 42.7852

Datum: 03.08.2021

Maßstab: 1 : 50

Bearbeiter: Häg/Bas

+ m NHN

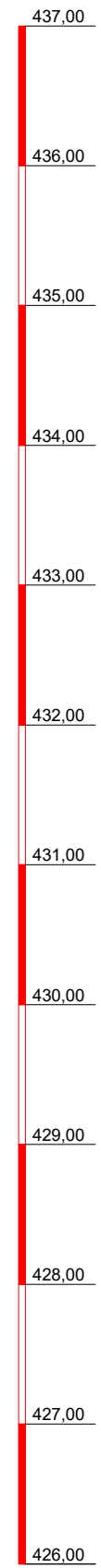

BK 5

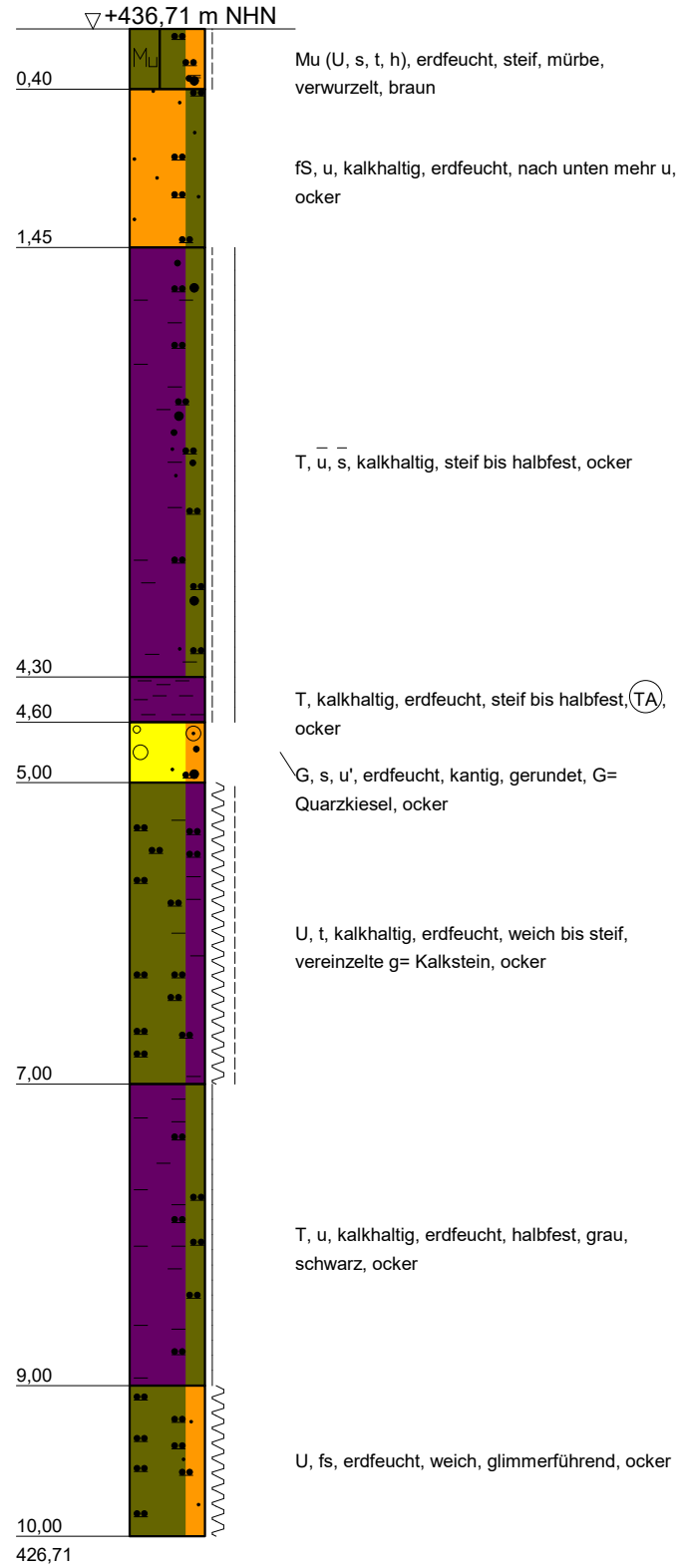

UP1 4,00
4,30
4,60 GW
28.07.2021

E1	3,50	4,00
B1	4,30	4,50
MP1	2,00	5,00

Solltiefe erreicht

SPT

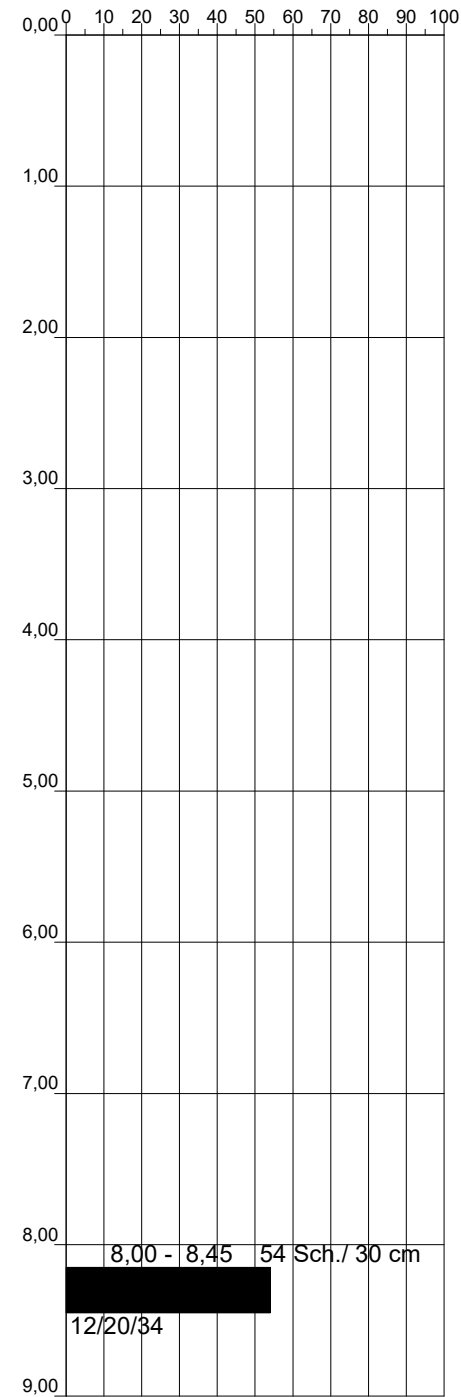

8,00 - 8,45 54 Sch./ 30 cm
12/20/34



DR. SPANG
Ingenieurgesellschaft f. Bauwesen
Geologie und Umwelttechnik mbH

Bauvorhaben:
Gastransportleitung Wertingen Kötz

Auftraggeber:
bayernets

Kernbohrung

Anlage: 4.4 - BK 5

Projekt-Nr: 42.7852

Datum: 28.07.2021

Maßstab: 1 : 50

Bearbeiter: Häg/Bas

+ m NHN



BK 6

▽+428,45 m NHN

MP1 0,00
2,35

E1 4,00
4,70

B1 7,50
7,60

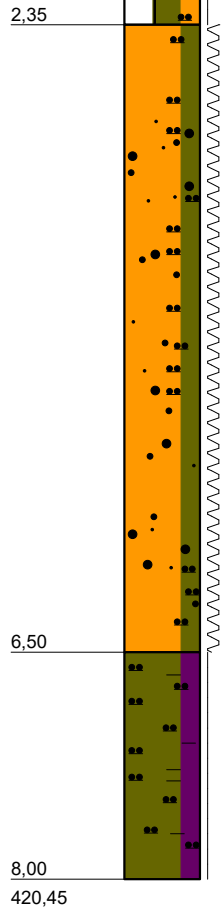

A (U, s, t'), erdfeucht, halbfest, Ziegelreste,
dunkelbraun

S, u, kalkhaltig, feucht, weich, (SU), grau

U, t, kalkhaltig, erdfeucht, halbfest bis steif,
humos - kohlige Segmente, grau,
dunkelbraun

k. GW.
Solltiefe erreicht



DR. SPANG

Ingenieurgesellschaft f. Bauwesen
Geologie und Umwelttechnik mbH

Bauvorhaben:
Gastransportleitung Wertingen Kötz

Auftraggeber:
bayernets

Kernbohrung

Anlage: 4.4 - BK 6

Projekt-Nr: 42.7852

Datum: 27.08.2021

Maßstab: 1 : 50

Bearbeiter: Mos/Bas

+ m NHN

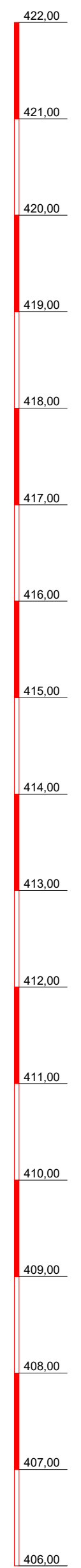

BK 7

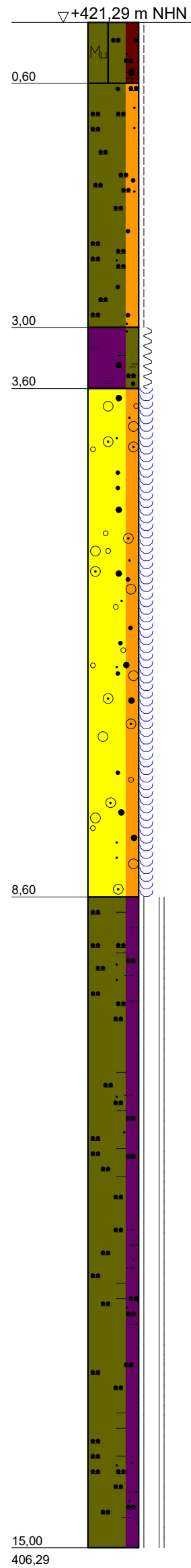

Solltiefe erreicht

SPT 7

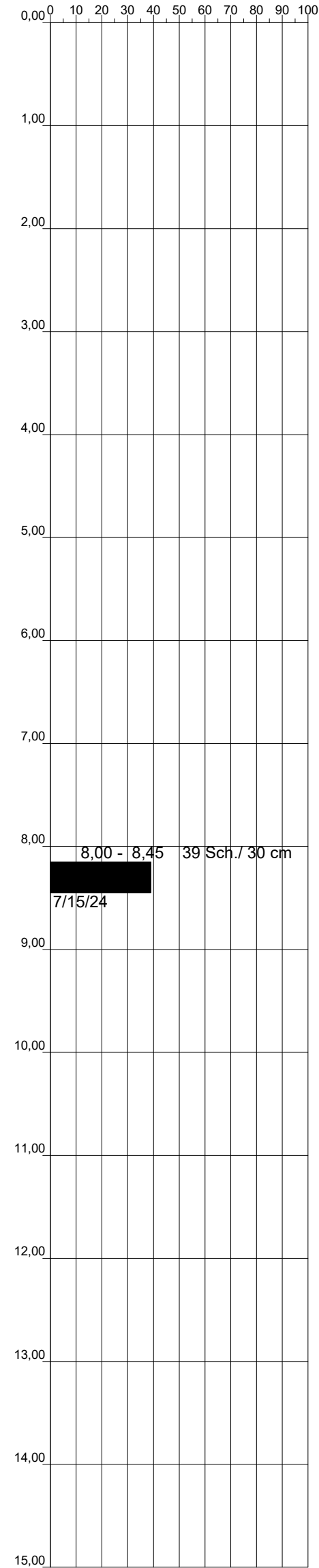

GWM 3

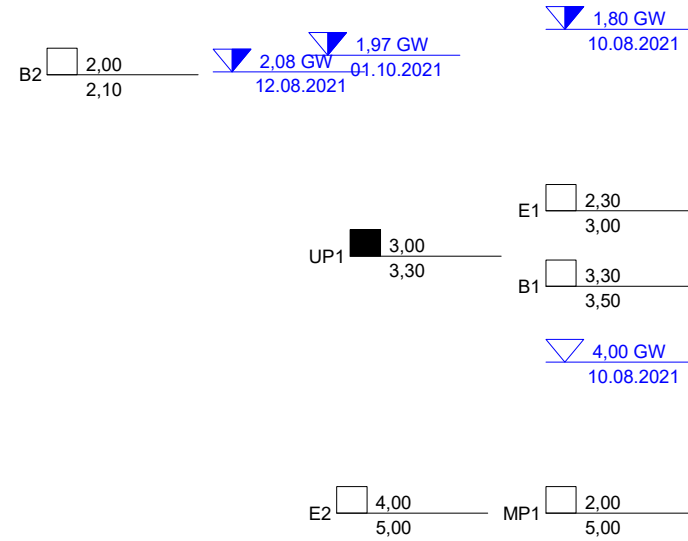
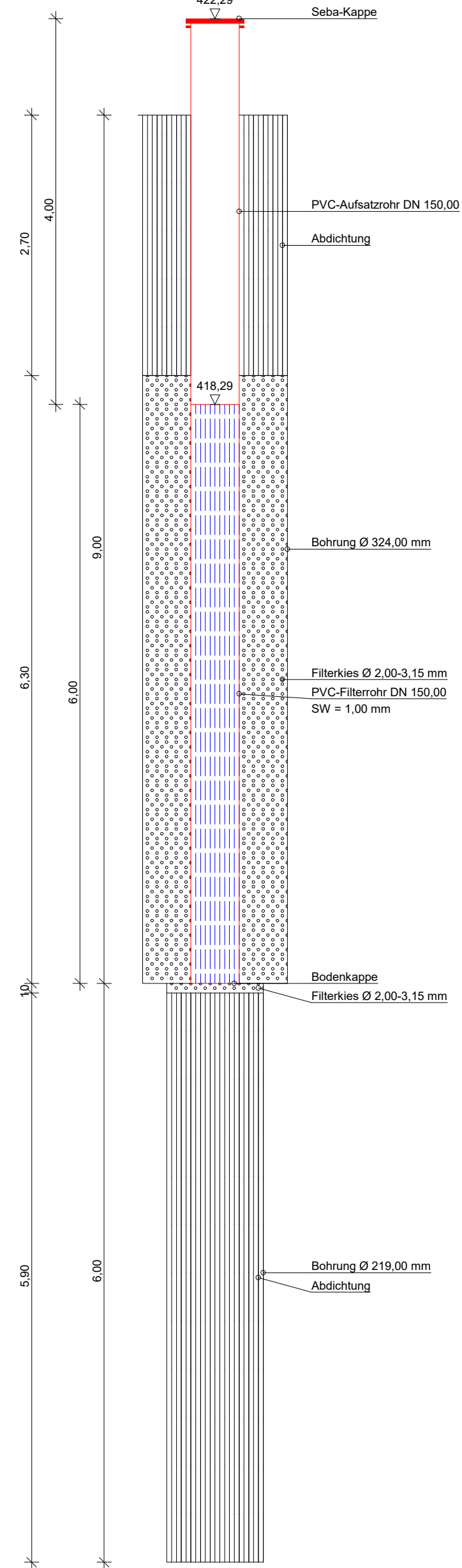

0,60 Mu (U, h, f, s'), erdfeucht, steif, verwurzelt, dunkelbraun
 U, fs'-ms', erdfeucht, steif, mürbe, glimmerführend, braun
 3,00 T, u, s, h', feucht, weich (SU), Holzstücke organoleptisch auffällig, riecht modrig, faul, dunkelbraun
 3,60 G, fs'-ms'-gs', kalkhaltig, nass, (GW), dunkelgrau
 8,60 U, t, fs', stark kalkhaltig, erdfeucht, halbfest bis fest, glimmerführend, grau, grünlich



Bauvorhaben:
 Gastransportleitung Wertingen Kötz
Auftraggeber:
 bayernets
Kernbohrung

Anlage: 4.4 - BK 7
 Projekt-Nr: 42.7852
 Datum: 10.08.2021
 Maßstab: 1 : 50
 Bearbeiter: Häg/Bas

+ m NHN

BK 8

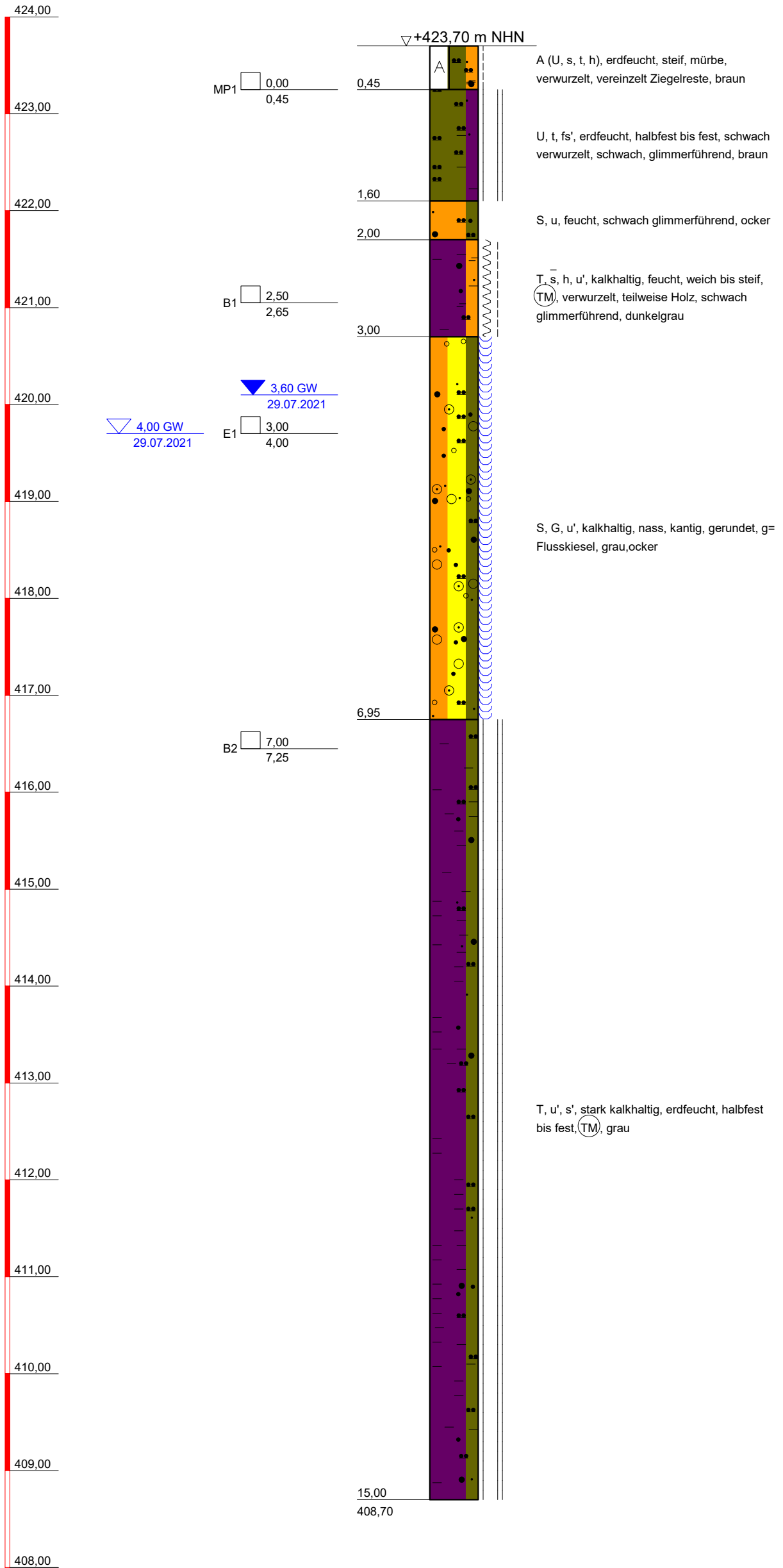

DR. SPANG
Ingenieurgesellschaft f. Bauwesen
Geologie und Umwelttechnik mbH

Bauvorhaben:
Gastransportleitung Wertingen Kötz

Auftraggeber:
bayernets

Kernbohrung

Anlage: 4.4 - BK 8

Projekt-Nr: 42.7852

Datum: 29.07.2021

Maßstab: 1 : 50

Bearbeiter: Hög/Bas

+ m NHN

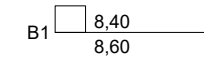
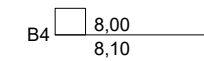
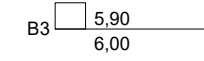
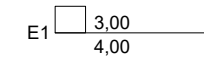
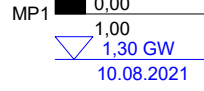
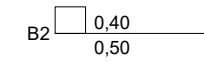
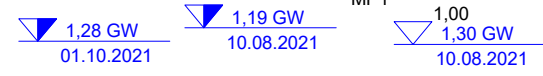
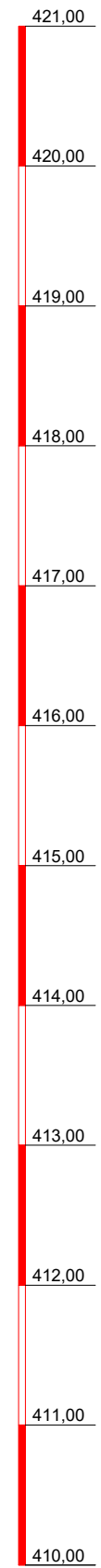

BK 9

▽+420,56 m NHN

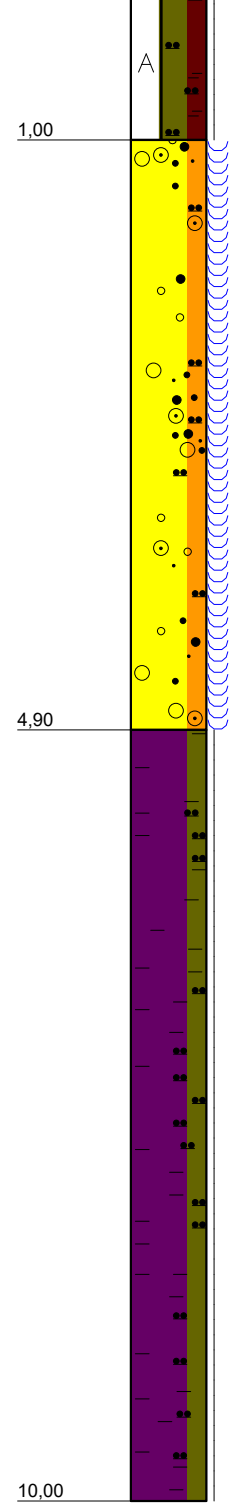

A (U, h, t'), kalkhaltig, erdfeucht, halbfest, Ziegelreste, verwurzelt, dunkelbraun

G, ms, u', fs'-gs', kalkhaltig, nass, G=Flussskiese, grau, dunkelgrau

T, u, kalkhaltig, erdfeucht, halbfest bis fest, humose Segmente, grau

10,00
410,56

Solltiefe erreicht

GWM 4

421,56

Seba-Kappe

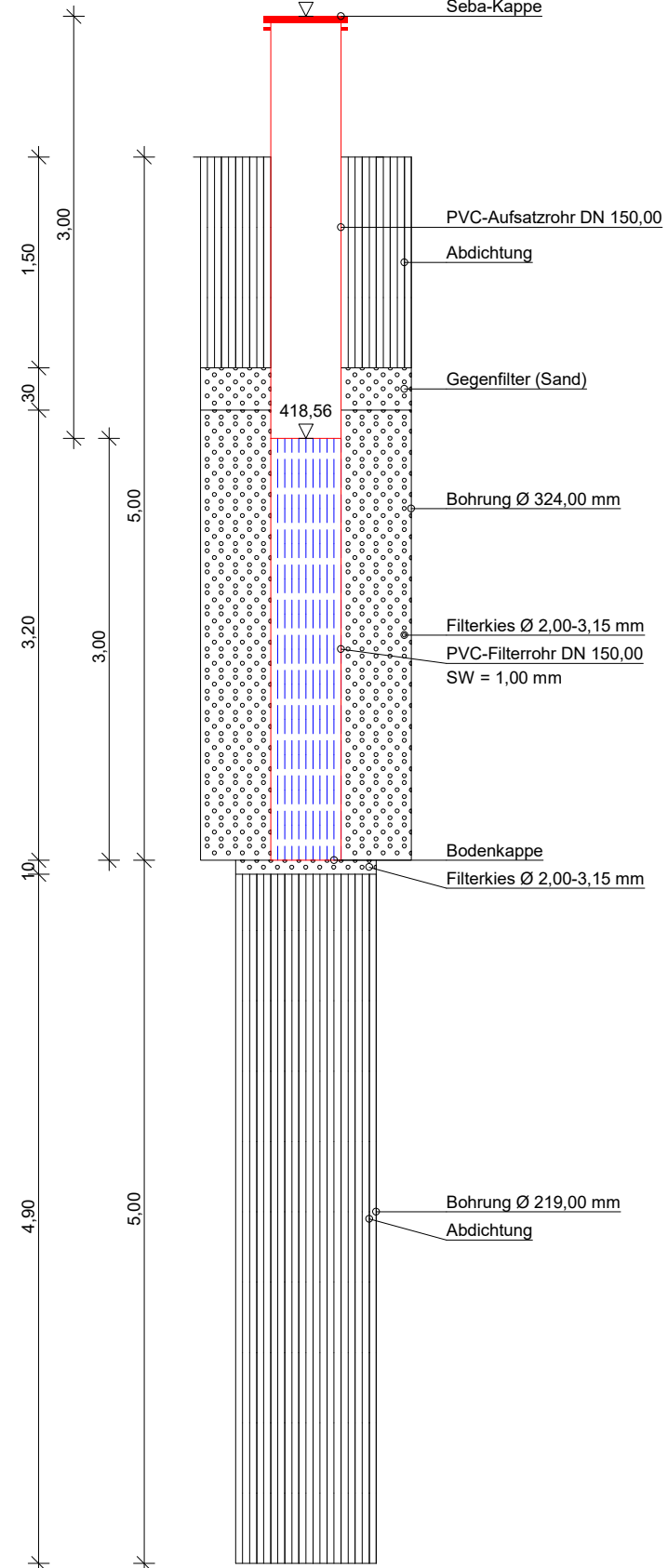

PVC-Aufsatzrohr DN 150,00

Abdichtung

Gegenfilter (Sand)

Bohrung Ø 324,00 mm

Filterkies Ø 2,00-3,15 mm

PVC-Filterrohr DN 150,00
SW = 1,00 mm

Bodenkappe

Filterkies Ø 2,00-3,15 mm

Bohrung Ø 219,00 mm

Abdichtung



DR. SPANG

Ingenieurgesellschaft f. Bauwesen
Geologie und Umwelttechnik mbH

Bauvorhaben:
Gastransportleitung Wertingen Kötz

Auftraggeber:
bayernets

Kernbohrung

Anlage: 4.4 - BK 9

Projekt-Nr: 42.7852

Datum: 10.08.2021

Maßstab: 1 : 50

Bearbeiter: Mos/Bas

+ m NHN

BK 10

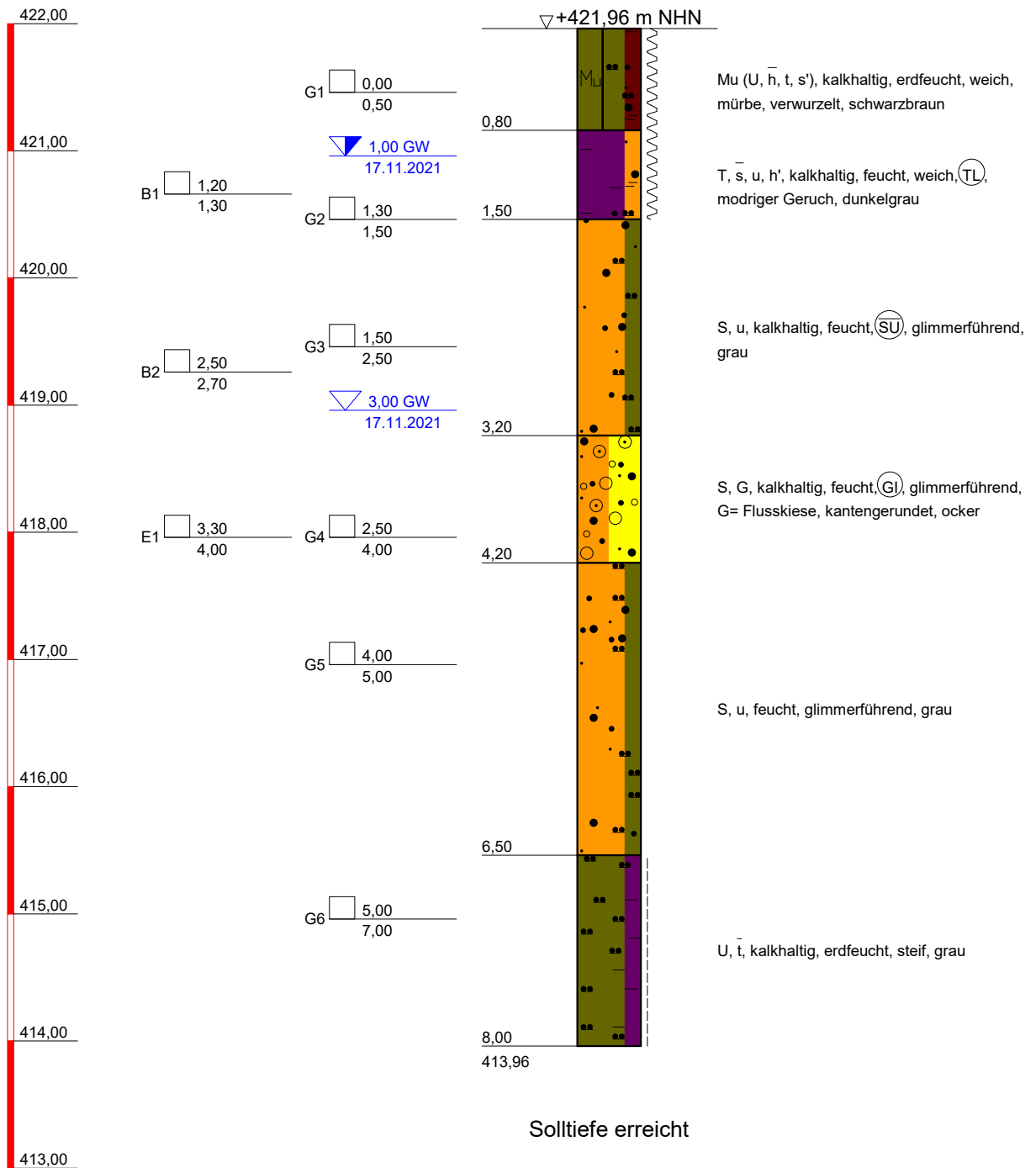

 DR. SPANG Ingenieurgesellschaft f. Bauwesen Geologie und Umwelttechnik mbH	Bauvorhaben: Gastransportleitung Wertingen Kötz	Anlage: 4.4 - BK 10
	Auftraggeber: bayernets	Projekt-Nr: 42.7852
	Kernbohrung	Datum: 17.11.2021
		Maßstab: 1 : 50
		Bearbeiter: Hög/Car

+ m NHN

BK 11

SPT 11

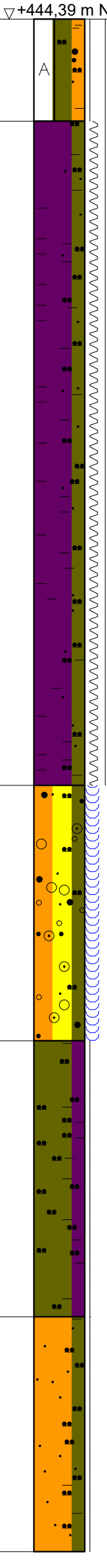
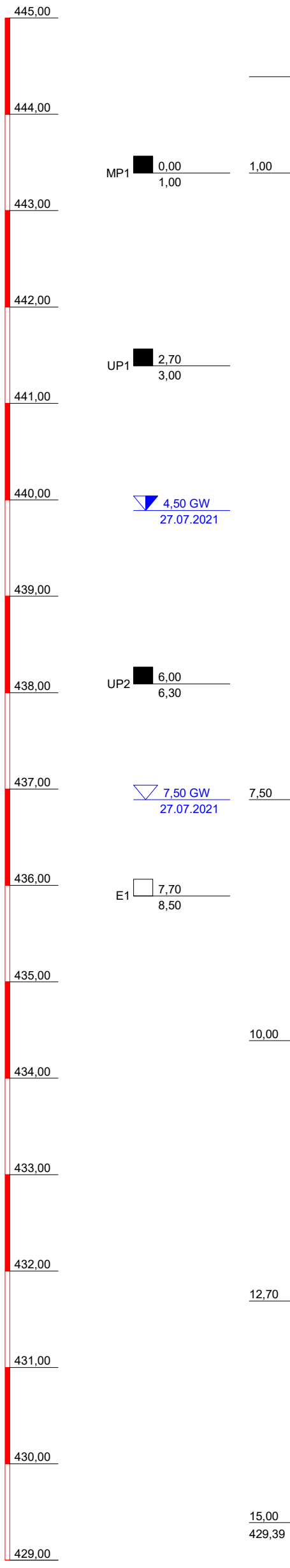

A (U, s, t, h), kalkhaltig, erdfeucht, halbfest bis fest, verwurzelt, Ziegelreste, vereinzelt Flussskiese, braun

T, u, fs, erdfeucht, weich bis halbfest, (TL) ockerbraun

S, G, u', nass, kantig, gerundet, G= Flussskiese, oxydbraun

U, t, kalkhaltig, erdfeucht, halbfest, zum Teil kohlige humose Bereiche, Kalk-Konkretionen, grau, ocker, z. T. kohlig schwarz

fs, u, t', kalkhaltig, erdfeucht, halbfest, glimmerführend, grau

- MP1 0,00 / 1,00
- UP1 2,70 / 3,00
- 4.50 GW 27.07.2021
- UP2 6,00 / 6,30
- 7.50 GW 27.07.2021
- E1 7,70 / 8,50

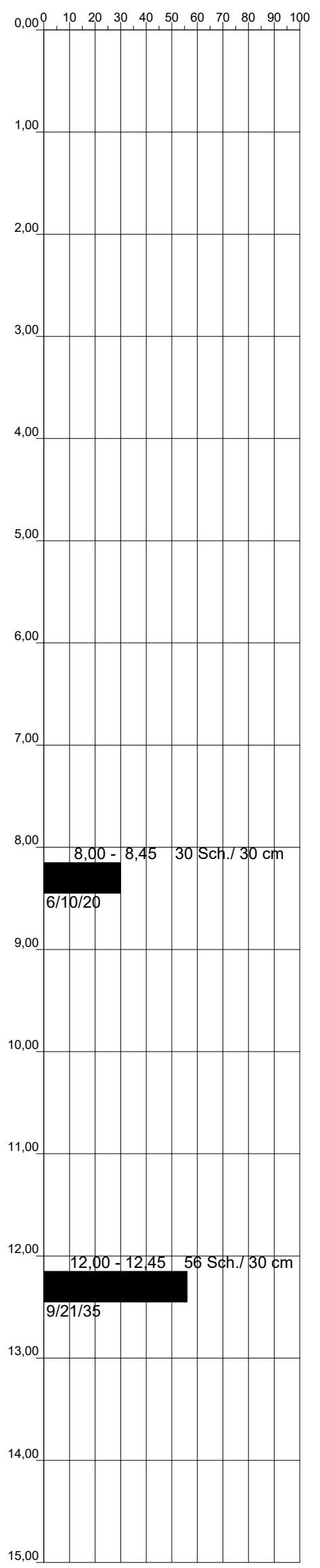

Solltiefe erreicht

DR. SPANG
Ingenieurgesellschaft f. Bauwesen
Geologie und Umwelttechnik mbH

Bauvorhaben:
Gastransportleitung Wertingen Kötz

Auftraggeber:
bayernets

Kernbohrung

Anlage: 4.4 - BK 11

Projekt-Nr: 42.7852

Datum: 27.07.2021

Maßstab: 1 : 50

Bearbeiter: Häg/Bas

+ m NHN

BK 12

SPT 12

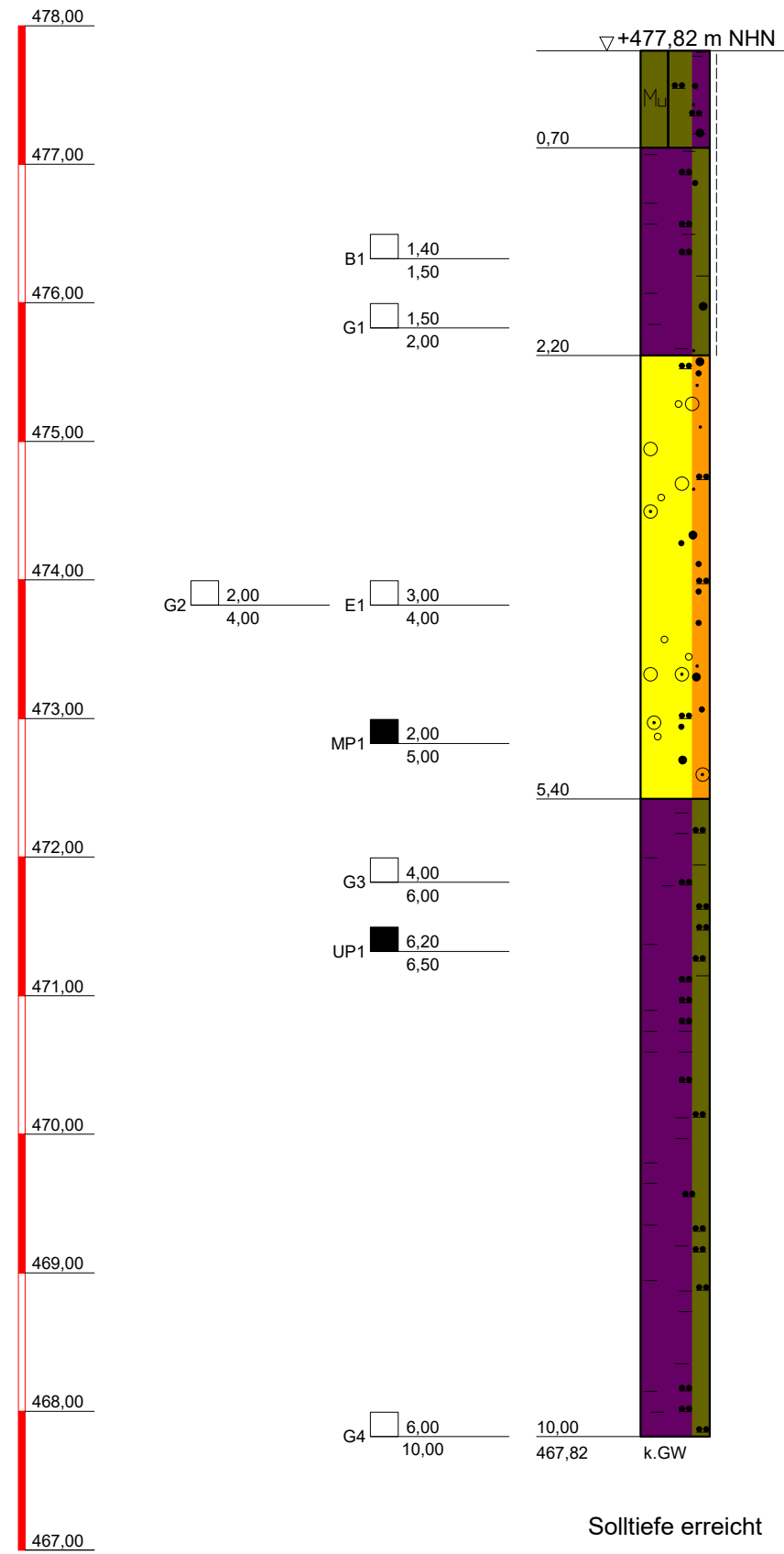

▽+477,82 m NHN

0,70

Mu (U, t, s', h'), kalkhaltig, erdfeucht, steif, schwach verwurzelt, braun

2,20

T, u', s', kalkhaltig, erdfeucht, steif, (TM), ocker

5,40

G, ms, u', fs'-gs', erdfeucht, (GU), G= Flusskiese, kantengerundet-gerundet, ocker-grau

467,82 k.GW

T, u, erdfeucht bis feucht, z.T. Kalkkonkretionen, ocker-grau

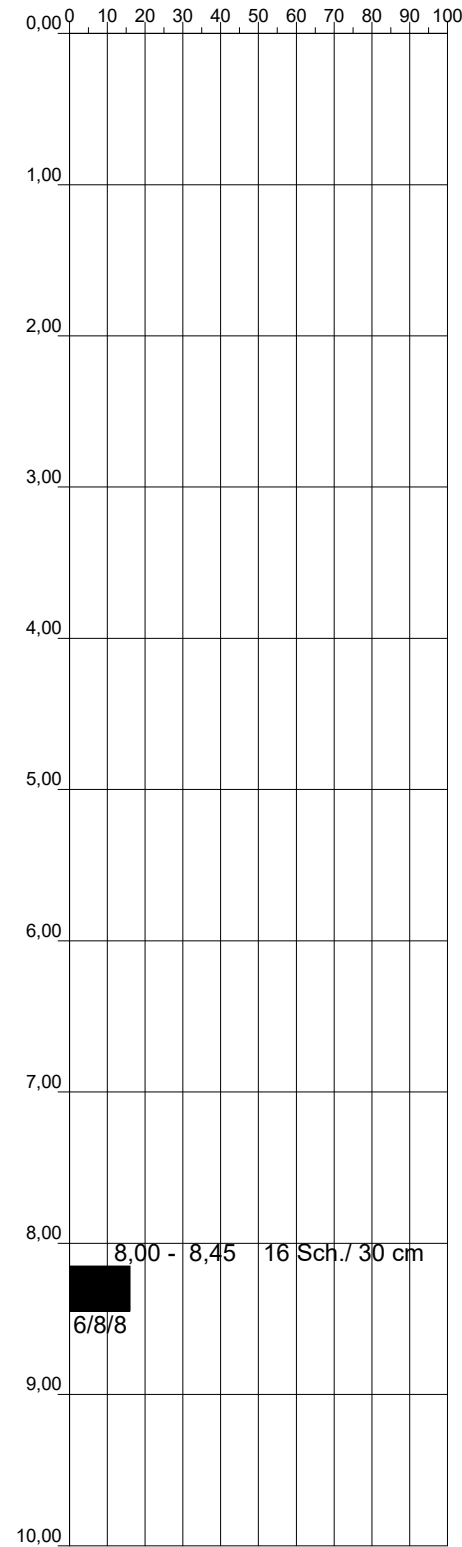

DR. SPANG
Ingenieurgesellschaft f. Bauwesen
Geologie und Umwelttechnik mbH

Bauvorhaben:
Gastransportleitung Wertingen Kötz

Auftraggeber:
bayernets

Kernbohrung

Anlage: 4.4 - BK 12

Projekt-Nr: 42.7852

Datum: 17.11.2021

Maßstab: 1 : 50

Bearbeiter: Häg/Car

GWM 5

+ m NHN

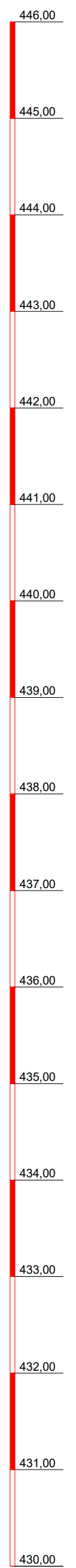

BK 13

▽+445,74 m NHN

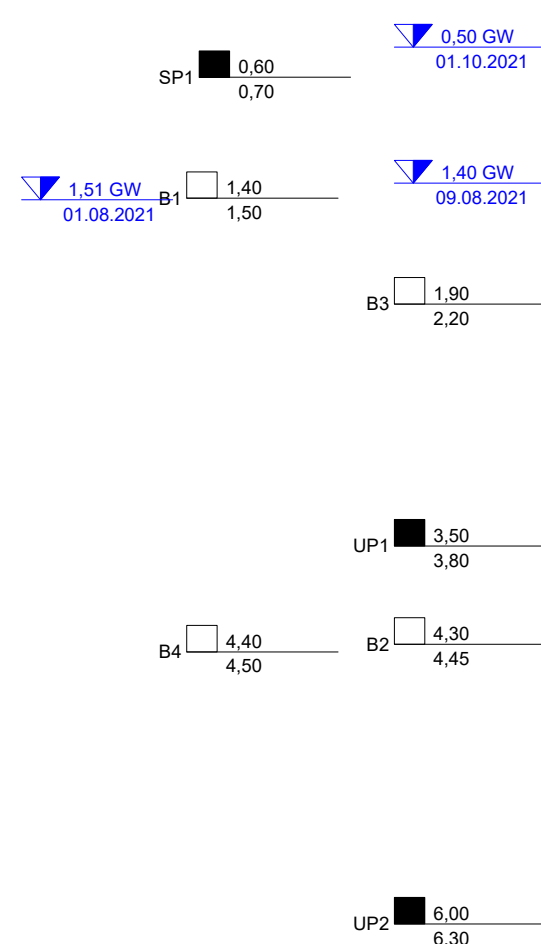

A (U, t, o), kalkhaltig, erdfeucht, steif, verwurzelt, Ziegelreste, Holzstücke, braun

T, u, h, kalkhaltig, erdfeucht, steif, riecht modrig, faul, Holzreste, dunkelbraun

U, t, s- s', g', kalkhaltig, feucht bis nass, steif, glimmerführend zum Teil Holz- und Wurzelreste, grau-braun

T, fs', stark kalkhaltig, erdfeucht, halbfest, glimmerführend, braun-ocker

U, t, fs'- fs, stark kalkhaltig, erdfeucht, halbfest, Wechsellagen von Mergel und Feinsand, glimmerführend, grau

Solltiefe erreicht

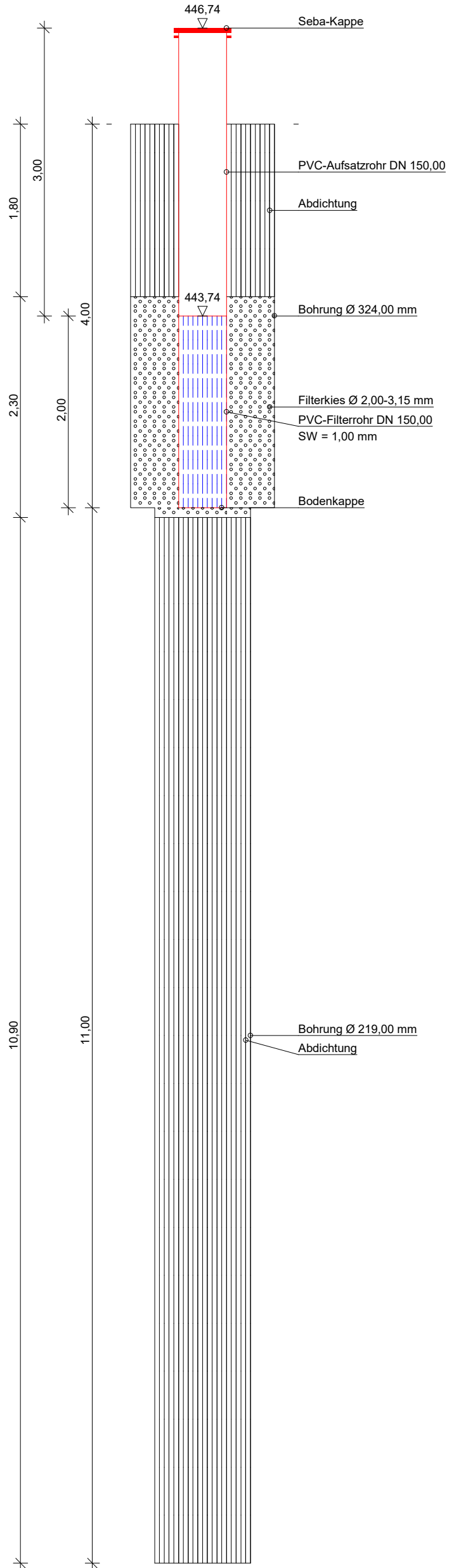

Bauvorhaben:
Gastransportleitung Wertingen Kötz

Auftraggeber:
bayernets

Kernbohrung

Anlage:	4.4 - BK 13
Projekt-Nr:	42.7852
Datum:	09.08.2021
Maßstab:	1 : 50
Bearbeiter:	Baum/Bas

+ m NHN

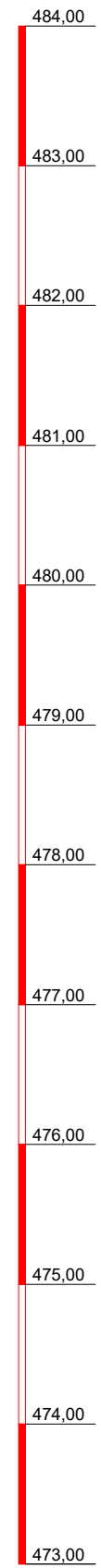

BK 14

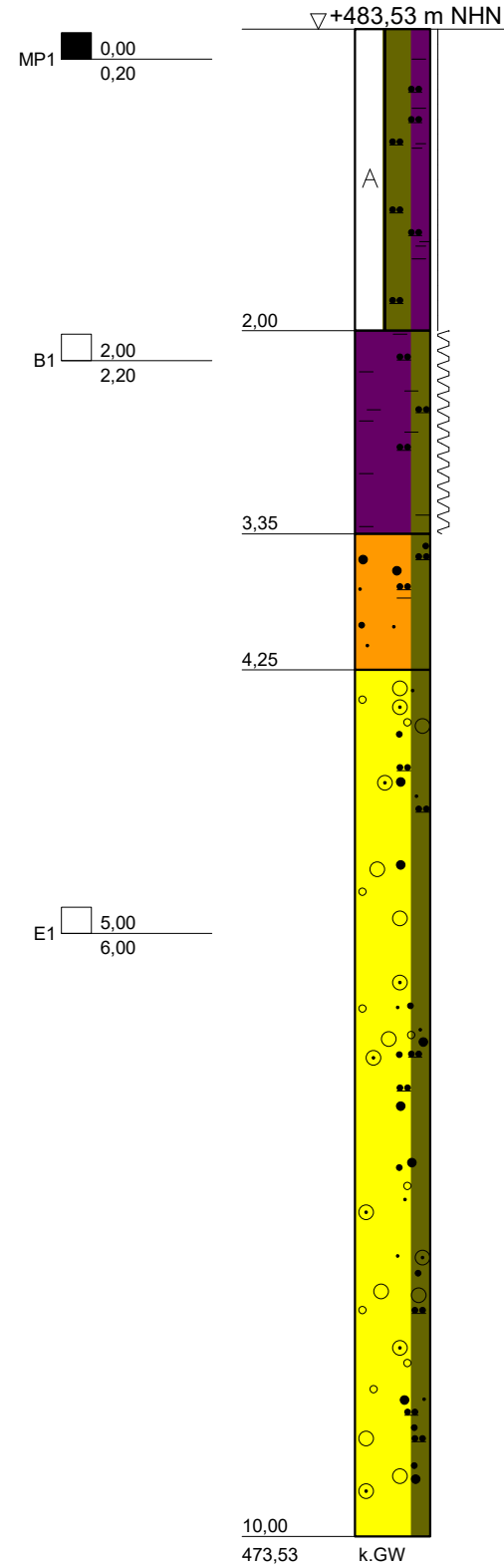

A (U, t, h), kalkhaltig, erdfeucht, halbfest, Ziegelreste, braun-ocker

T, u', erdfeucht, weich, (TM/TA), hellbraun

S, u, t', erdfeucht, hellbraun-ocker

G, u', fs'- ms'- gs', erdfeucht, (GU), gerundet, G= Flussschotter, hellbraun, ocker

Solltiefe erreicht

SPT 14

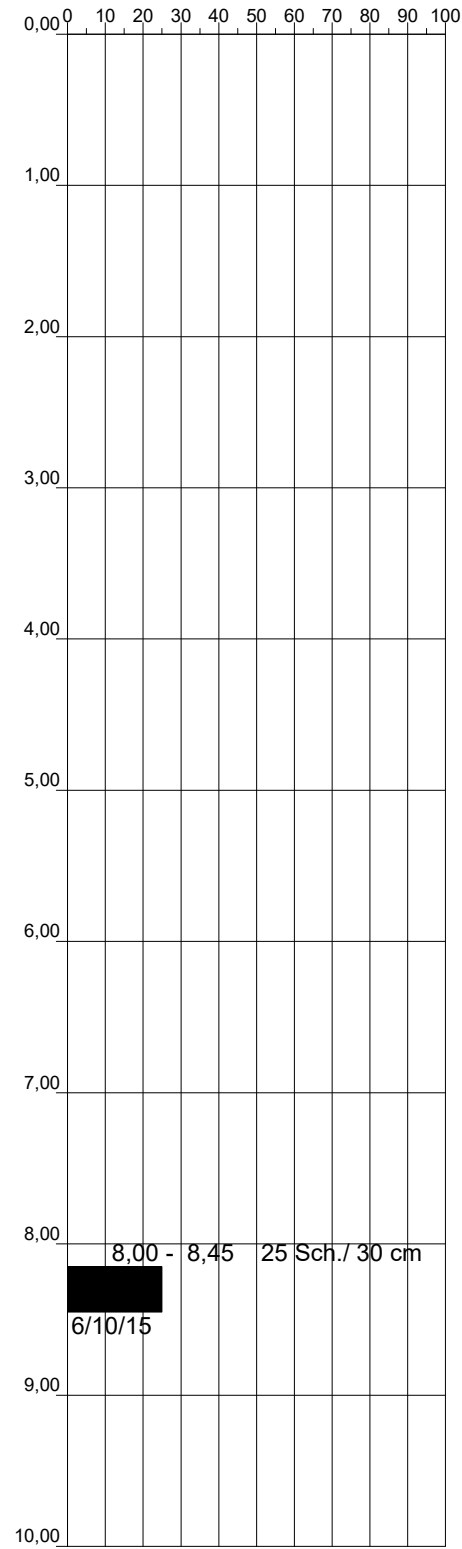

DR. SPANG
 Ingenieurgesellschaft f. Bauwesen
 Geologie und Umwelttechnik mbH

Bauvorhaben:
 Gastransportleitung Wertingen Kötz

Auftraggeber:
 bayernets

Kernbohrung

Anlage: 4.4 - BK 14

Projekt-Nr: 42.7852

Datum: 26.07.2021

Maßstab: 1 : 50

Bearbeiter: Mos/Bas

+ m NHN

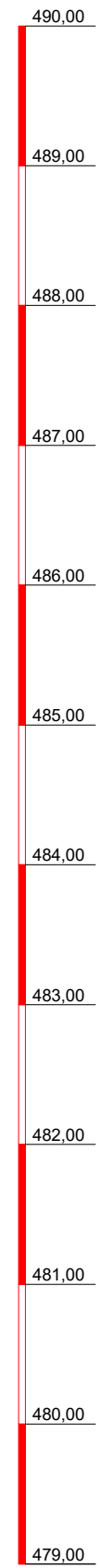

BK 15

▽+489,10 m NHN

MP1 0,00
0,90

B1 4,50
4,60

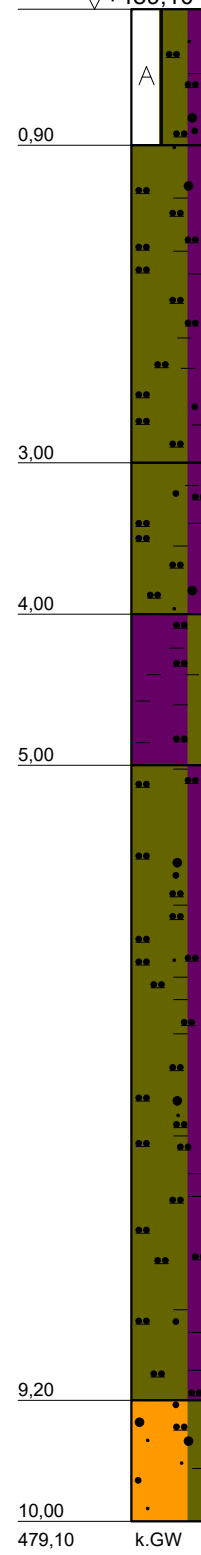

A (U, t, s'), erdfeucht, halbfest, Ziegelreste, dunkelbraun

U, t, s', kalkhaltig, erdfeucht, halbfest, hellbraun

U, t, s', erdfeucht, steif bis halbfest, Eisen-Mangan-Konkretionen, braun-hellbraun

T, u, erdfeucht, steif bis halbfest, (TL), Eisen-Mangan-Konkretionen, braun-hellbraun

U, t, s', erdfeucht, halbfest, Eisen-Mangan-Konkretionen, braun-hellbraun

S, u', t', erdfeucht, vereinzelte Kiese, hellbraun-ocker

Solltiefe erreicht

SPT 15

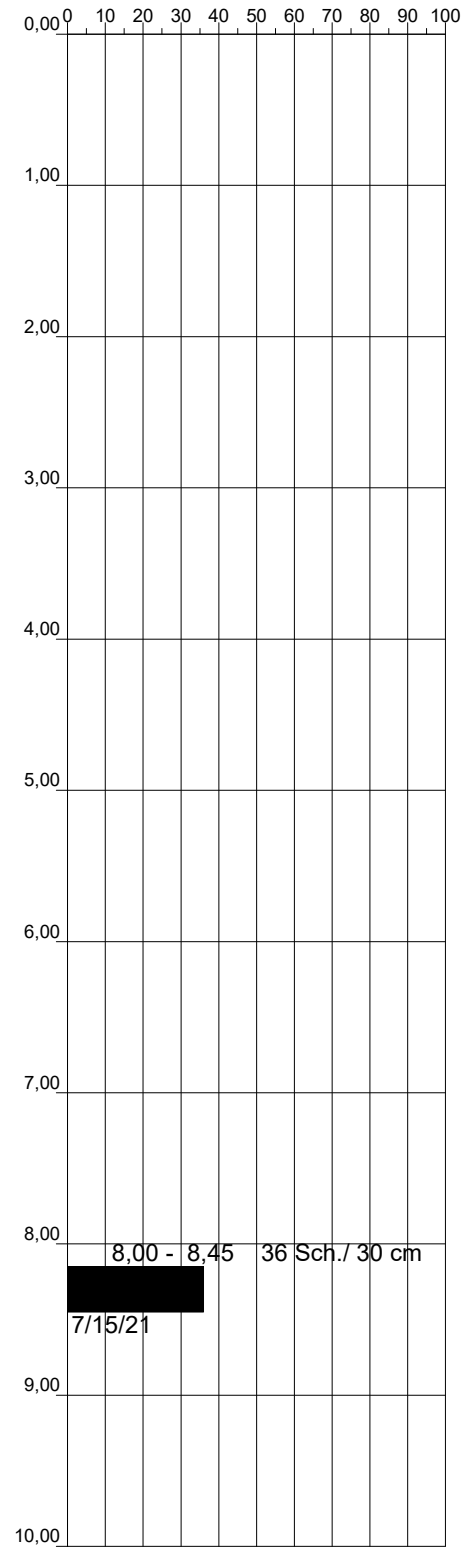

DR. SPANG
Ingenieurgesellschaft f. Bauwesen
Geologie und Umwelttechnik mbH

Bauvorhaben:
Gastransportleitung Wertingen Kötz

Auftraggeber:
bayernets

Kernbohrung

Anlage: 4.4 - BK 15

Projekt-Nr: 42.7852

Datum: 26.07.2021

Maßstab: 1 : 50

Bearbeiter: Mos/Bas

+ m NHN

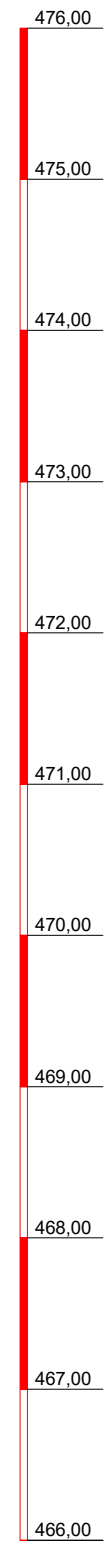

BK 16

▽ +475,55 m NHN

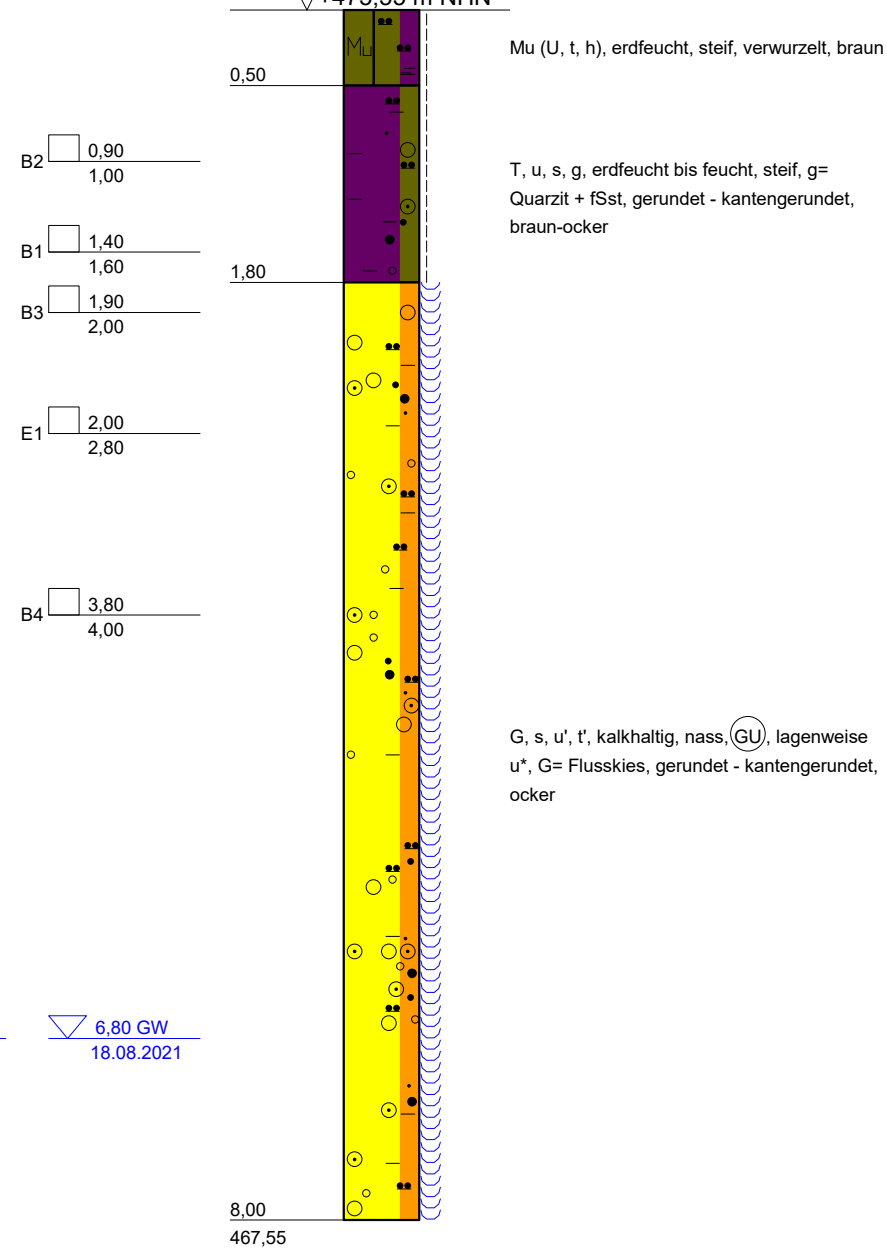

Solltiefe erreicht

SPT 16

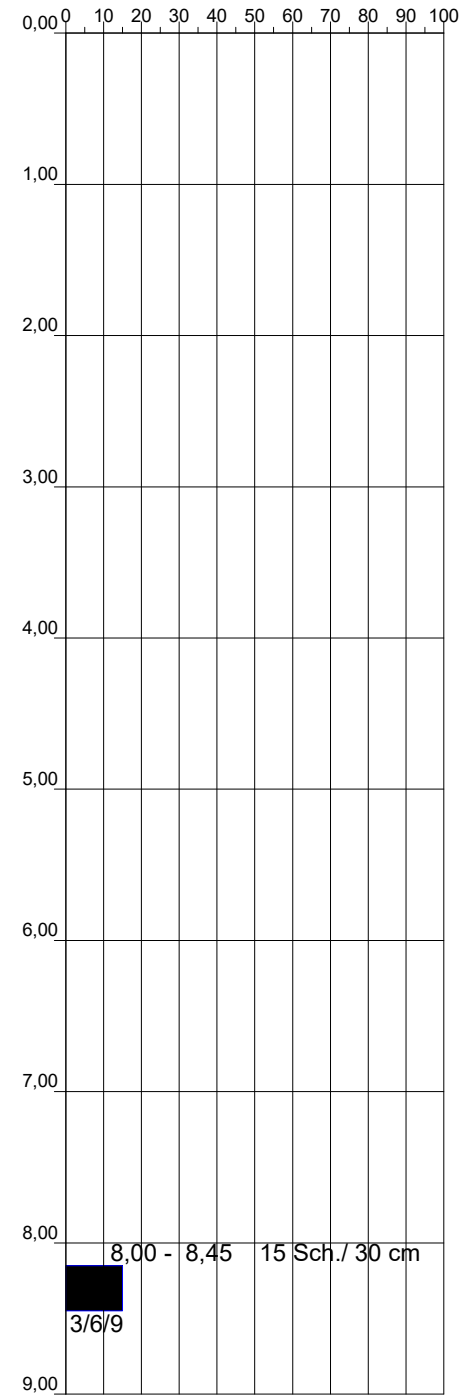

 DR. SPANG Ingenieurgesellschaft f. Bauwesen Geologie und Umwelttechnik mbH	Bauvorhaben: Gastransportleitung Wertingen Kötz	Anlage: 4.4 - BK 16
		Auftraggeber: bayernets
	Kernbohrung	Datum: 18.08.2021
		Maßstab: 1 : 50
		Bearbeiter: Baum/Bas

+ m NHN

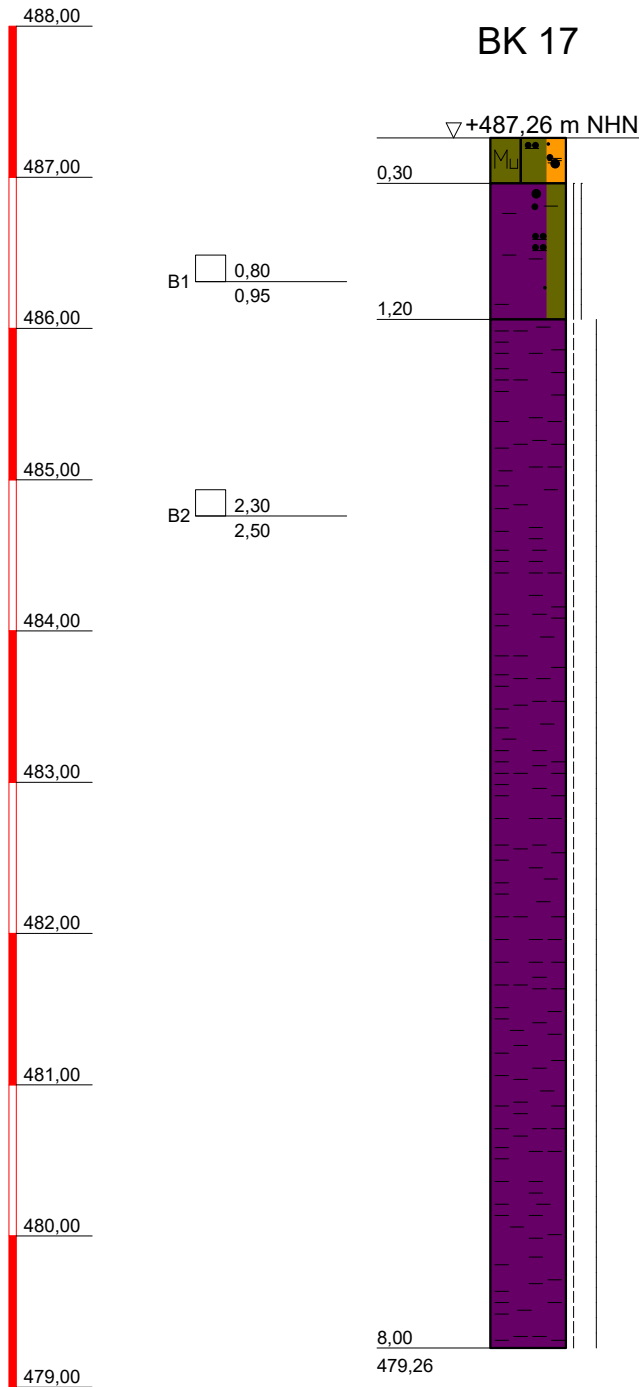

Mu (U, s, t, h), erdfeucht, mürbe, verwurzelt, braun

T, u, s', erdfeucht, fest, (TL), ocker

T, erdfeucht, steif bis halbfest, (TA), vereinzelt Kalk-Konkretionen, rotbraun-ocker

Solltiefe erreicht



DR. SPANG

Ingenieurgesellschaft f. Bauwesen
Geologie und Umwelttechnik mbH

Bauvorhaben:
Gastransportleitung Wertingen Kötz

Auftraggeber:
bayernets

Kernbohrung

Anlage: 4.4 - BK 17

Projekt-Nr: 42.7852

Datum: 23.07.2021

Maßstab: 1 : 50

Bearbeiter: Hög/Bas

+ m NHN

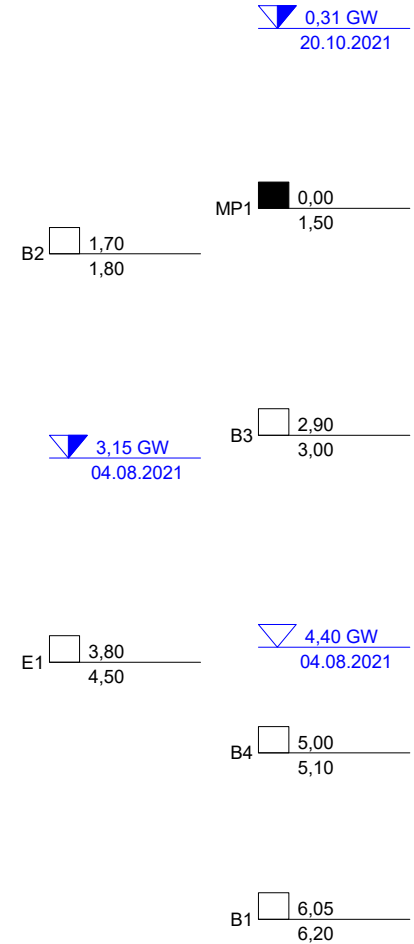
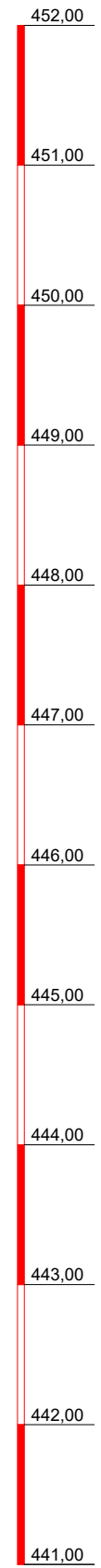

BK 19

▽+451,45 m NHN

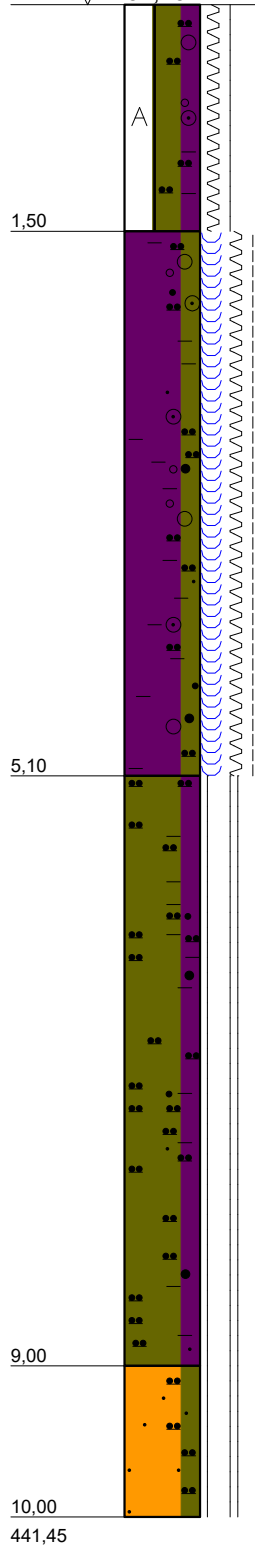

Solltiefe erreicht

A (U, t, g), kalkhaltig, erdfeucht, weich bis halbfest, Ziegelreste, Plastikstücke, dunkelbraun

T, u, g, s, kalkhaltig, feucht bis nass, weich bis steif, g = Flusskiese, Kalkstein, dunkelgrau

U, t, s', kalkhaltig, erdfeucht, halbfest bis fest, grau

fS, u, kalkhaltig, feucht, halbfest bis fest, grau

GWM 6

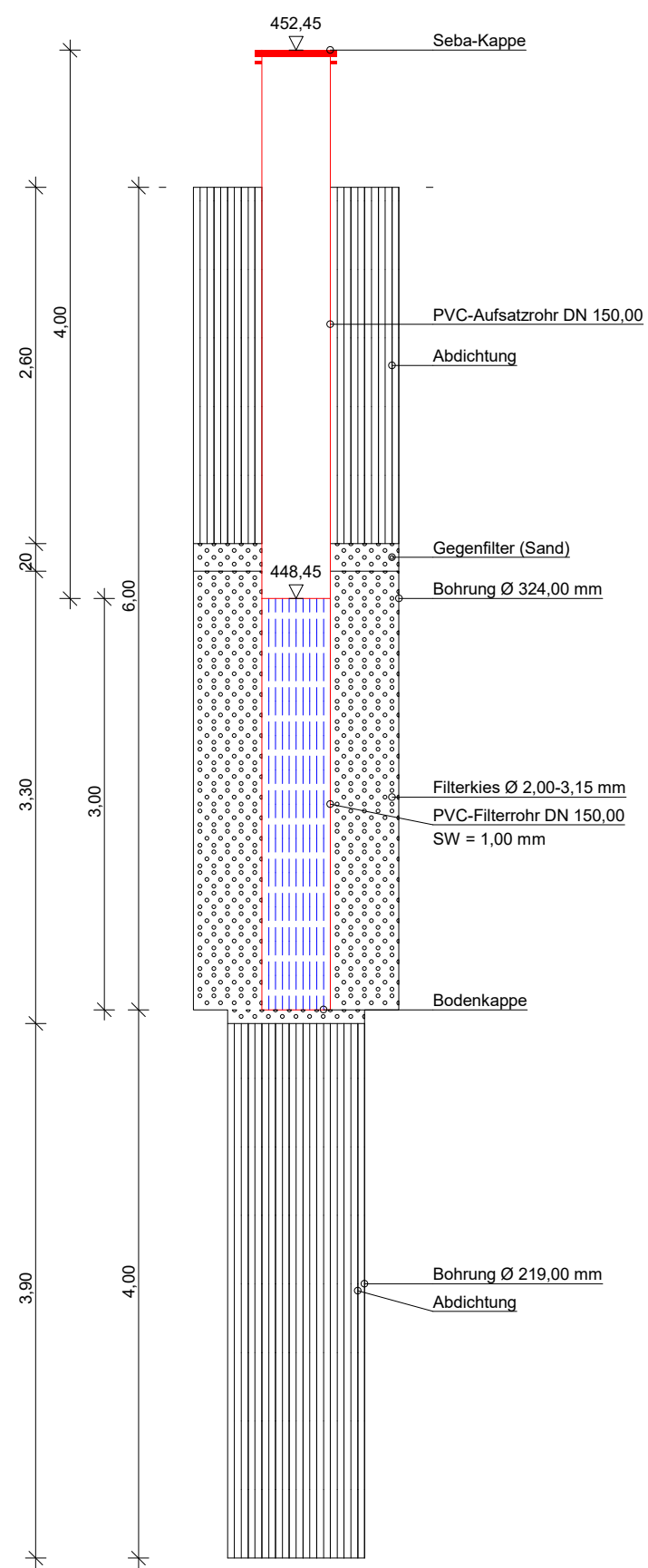

DR. SPANG
Ingenieurgesellschaft f. Bauwesen
Geologie und Umwelttechnik mbH

Bauvorhaben:
Gastransportleitung Wertingen Kötz

Auftraggeber:
bayernets

Kernbohrung

Anlage: 4.4 - BK 19

Projekt-Nr: 42.7852

Datum: 04.08.2021

Maßstab: 1 : 50

Bearbeiter: Mos/Bas

+ m NHN

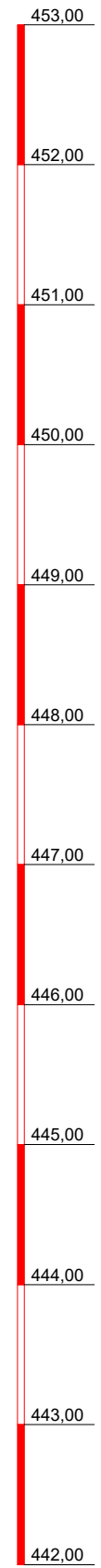

BK 20

▽+452,24 m NHN

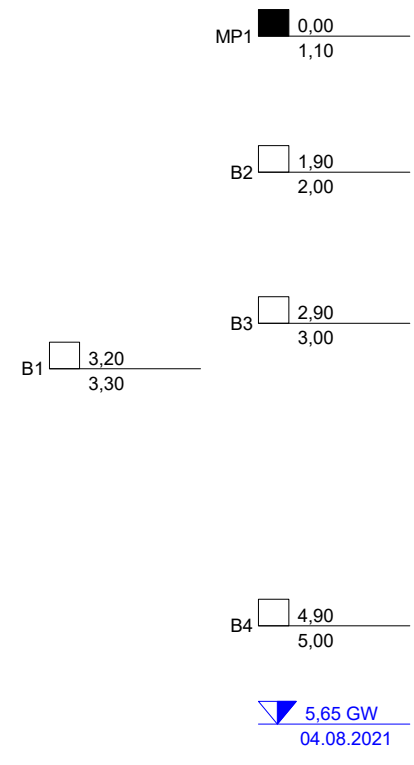

A (U, t, h'), kalkhaltig, feucht bis erdfeucht, steif, dunkelbraun

U, t, g', kalkhaltig, erdfeucht bis feucht, g= kantig - gerundete Flusskiese, grau

T, u, s', fg', kalkhaltig, feucht bis nass, steif, TL, grau

fS, u, kalkhaltig, erdfeucht, halbfest, grau

8,00

10,00
442,24

Solltiefe erreicht

GWM 7

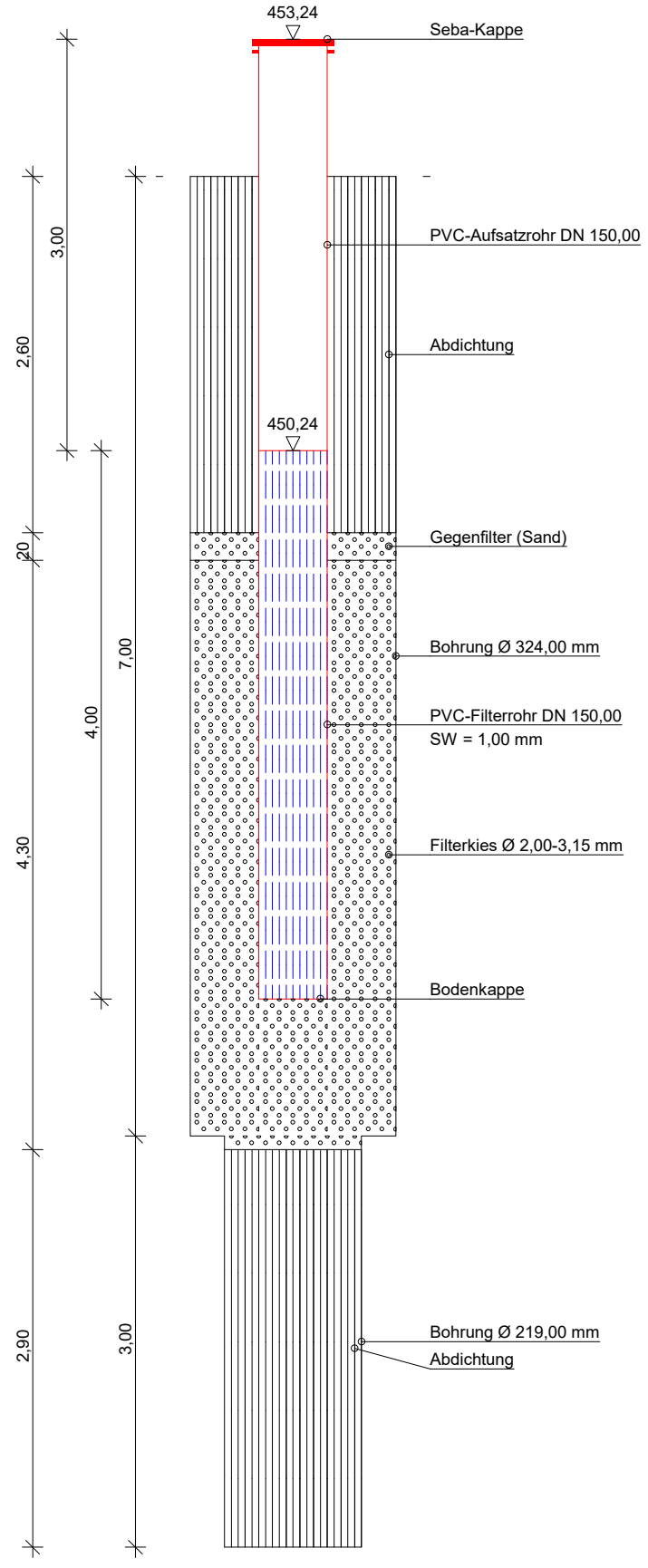

DR. SPANG
Ingenieurgesellschaft f. Bauwesen
Geologie und Umwelttechnik mbH

Bauvorhaben:
Gastransportleitung Wertingen Kötz

Auftraggeber:
bayernets

Kernbohrung

Anlage: 4.4 - BK 20

Projekt-Nr: 42.7852

Datum: 04.08.2021

Maßstab: 1 : 50

Bearbeiter: Mos/Bas

+ m NHN

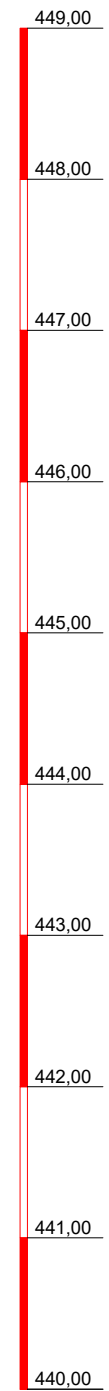

BK 21

▽+448,25 m NHN

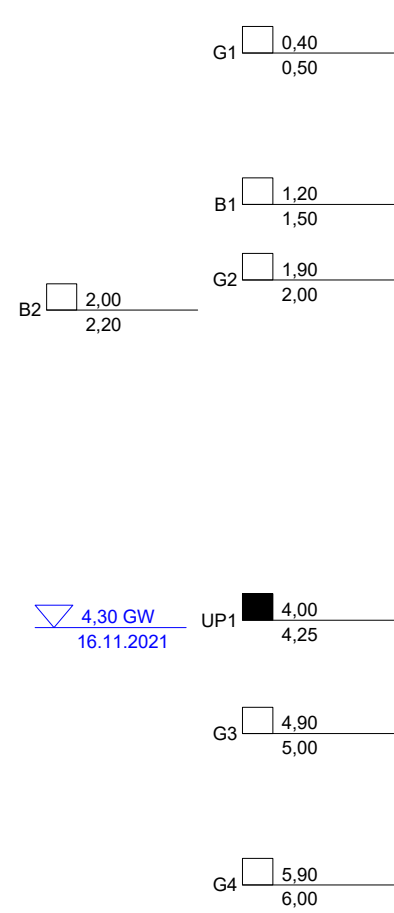

4,30 GW
16.11.2021

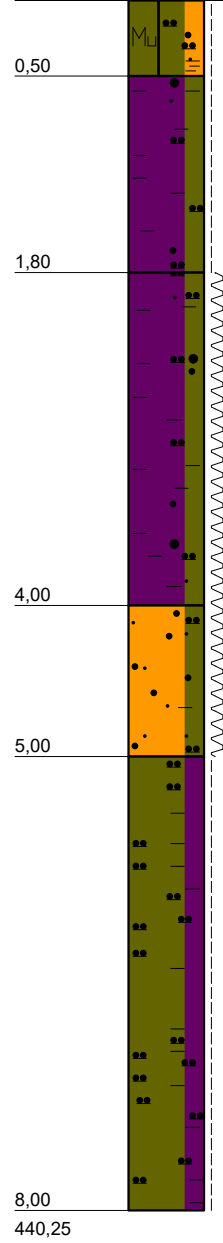

Mu (U, fs- ms', t', h'), erdfeucht, steif, mürbe, verwurzelt, braun

T, u, s', kalkhaltig, feucht, steif, (TL), mürbe, Eisen-Mangan-Konkretionen, schwach glimmerführend, ocker

T, u, s, feucht, weich bis steif, (TM), Eisen-Mangan-Konkretionen, schwach glimmerführend, ocker

fs, mS, u, t', feucht, weich, mürbe, glimmerführend, ocker

U, t, stark kalkhaltig, erdfeucht, steif, Kalkkonkretionen, grau

Solltiefe erreicht

SPT 21

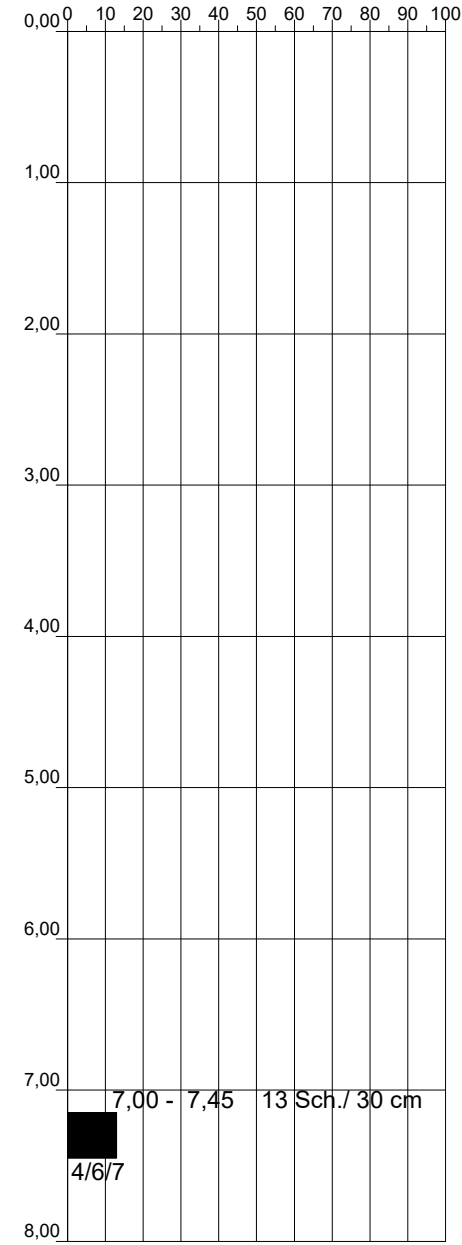

DR. SPANG
Ingenieurgesellschaft f. Bauwesen
Geologie und Umwelttechnik mbH

Bauvorhaben:
Gastransportleitung Wertingen Kötz

Auftraggeber:
bayernets

Kernbohrung

Anlage: 4.4 - BK 21

Projekt-Nr: 42.7852

Datum: 16.11.2021

Maßstab: 1 : 50

Bearbeiter: Häg/Car

GWM 8

+ m NHN

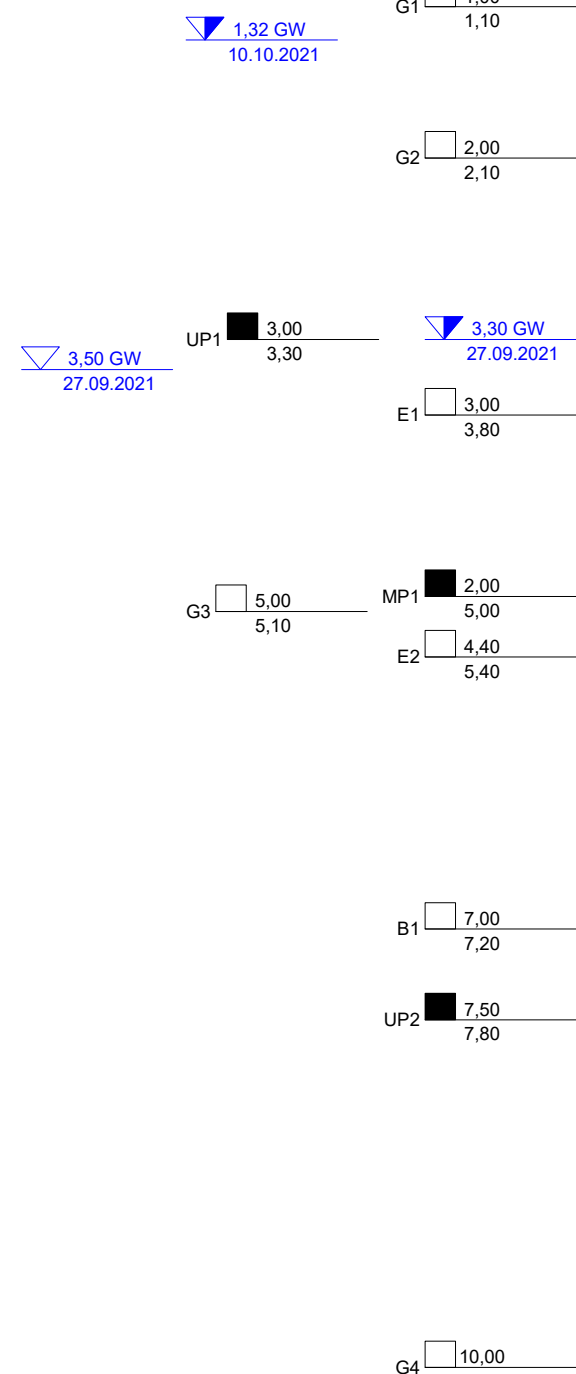
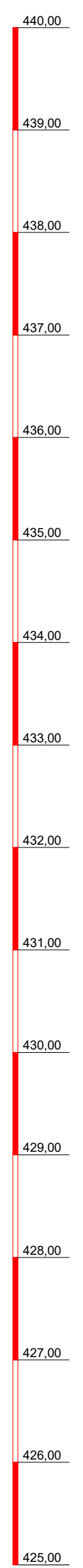

Mu (U, h, t', fs'), erdfeucht, verwurzelt, braun
U, t', fs', erdfeucht, steif, braun
U, fs, t, feucht, steif, braun, grau
S, g, u, h', nass, weich, (GU), nass ab 4,1 m, z.
T, x, h', Holzreste, g,x= Flusskies, kantig - kantengerundet, dunkelbraun-grau
G, s, u', kalkhaltig, nass, (GU), G= Flusskies, kantengerundet - gerundet, ocker-grau
T, u, fs, kalkhaltig, erdfeucht, weich bis fest, (TL) Wechsellagerung mit fs* Schichten, glimmerführend, grau

Solltiefe erreicht

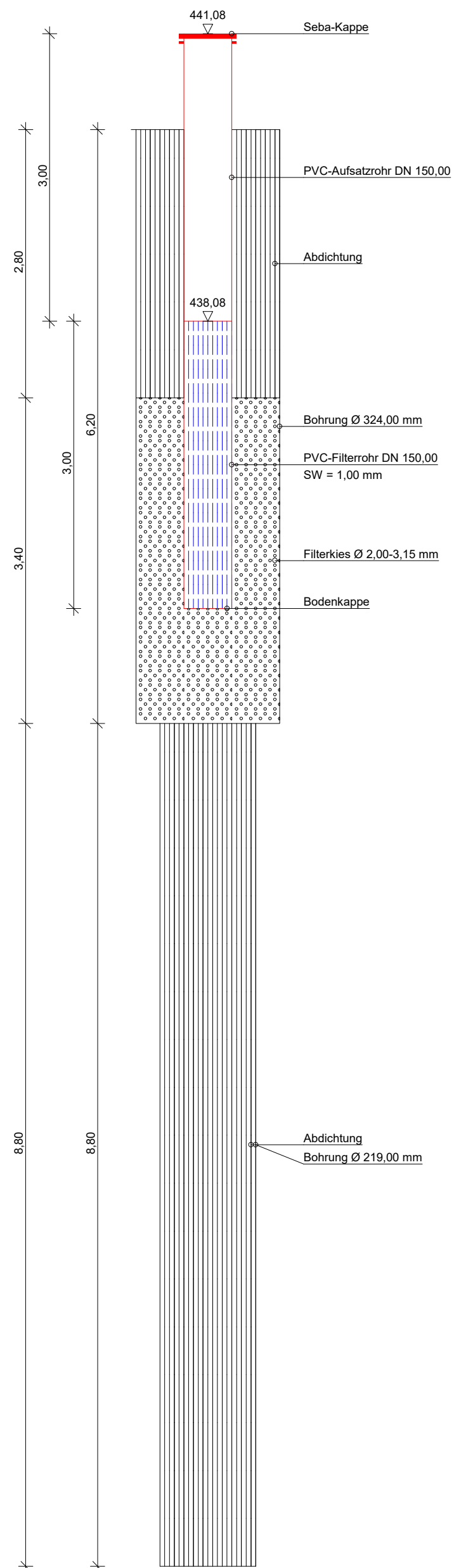

Bauvorhaben:
Gastransportleitung Wertingen Kötz

Auftraggeber:
bayernets

Kernbohrung

Anlage: 4.4 - BK 22
Projekt-Nr: 42.7852
Datum: 27.09.2021
Maßstab: 1 : 50
Bearbeiter: Hæg/Car

+ m NHN

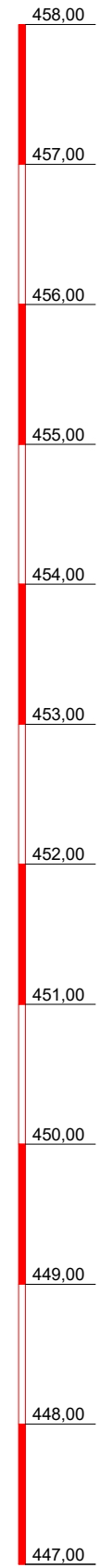

BK 23

▽+457,39 m NHN

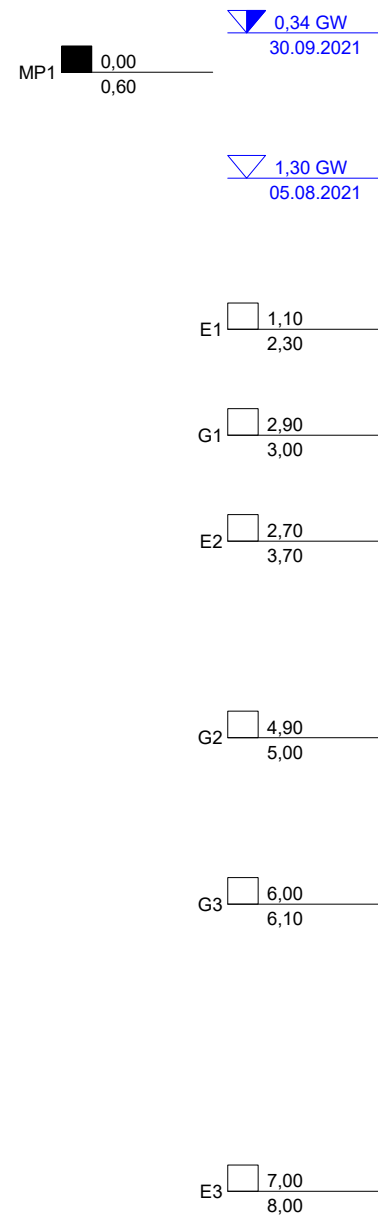

A (U, s, h, t'), kalkhaltig, erdfeucht, steif, mürbe, Ziegelreste, Holz und Wurzeln, dunkelbraun

G, s', u', kalkhaltig, erdfeucht, g= Flussskies, kantig - kantengerundet, braun-ocker

S, u, g', x', feucht, (GU), g= Flussskies, gelb-ocker

T, u, s, g, h', kalkhaltig, feucht, weich, g= Flussskies, dunkelbraun

S, u, g', kalkhaltig, nass, (SU), glimmerführend, erdfeucht ab 9,0 m, grau

10,00 / 447,39

Solltiefe erreicht

GWM 9

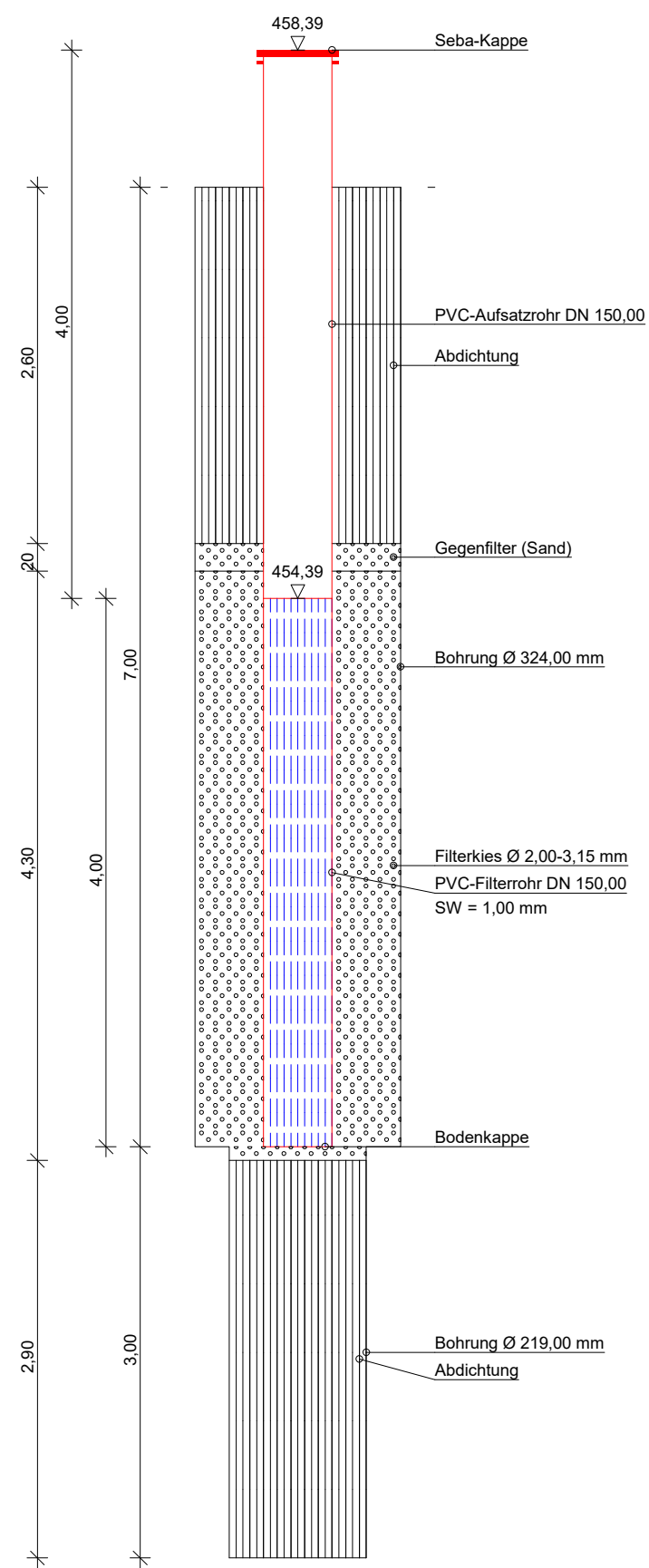

SPT 23

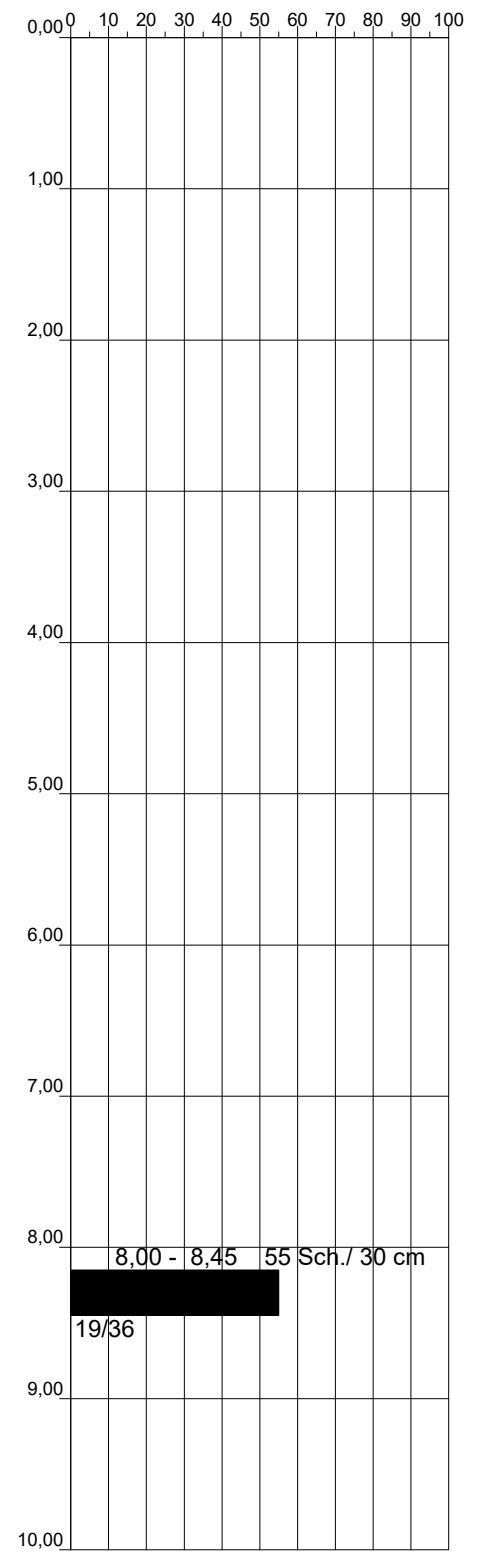

DR. SPANG
Ingenieurgesellschaft f. Bauwesen
Geologie und Umwelttechnik mbH

Bauvorhaben:
Gastransportleitung Wertingen Kötz

Auftraggeber:
bayernets

Kernbohrung

Anlage: 4.4 - BK 23

Projekt-Nr: 42.7852

Datum: 05.08.2021

Maßstab: 1 : 50

Bearbeiter: Mos/Bas

+ m NHN

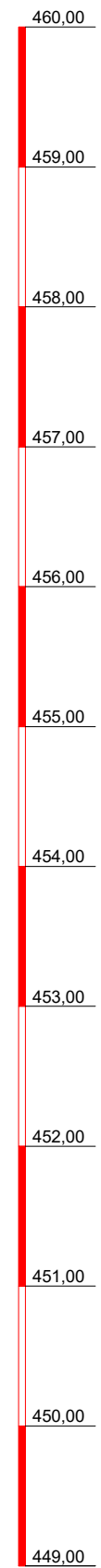

BK 24

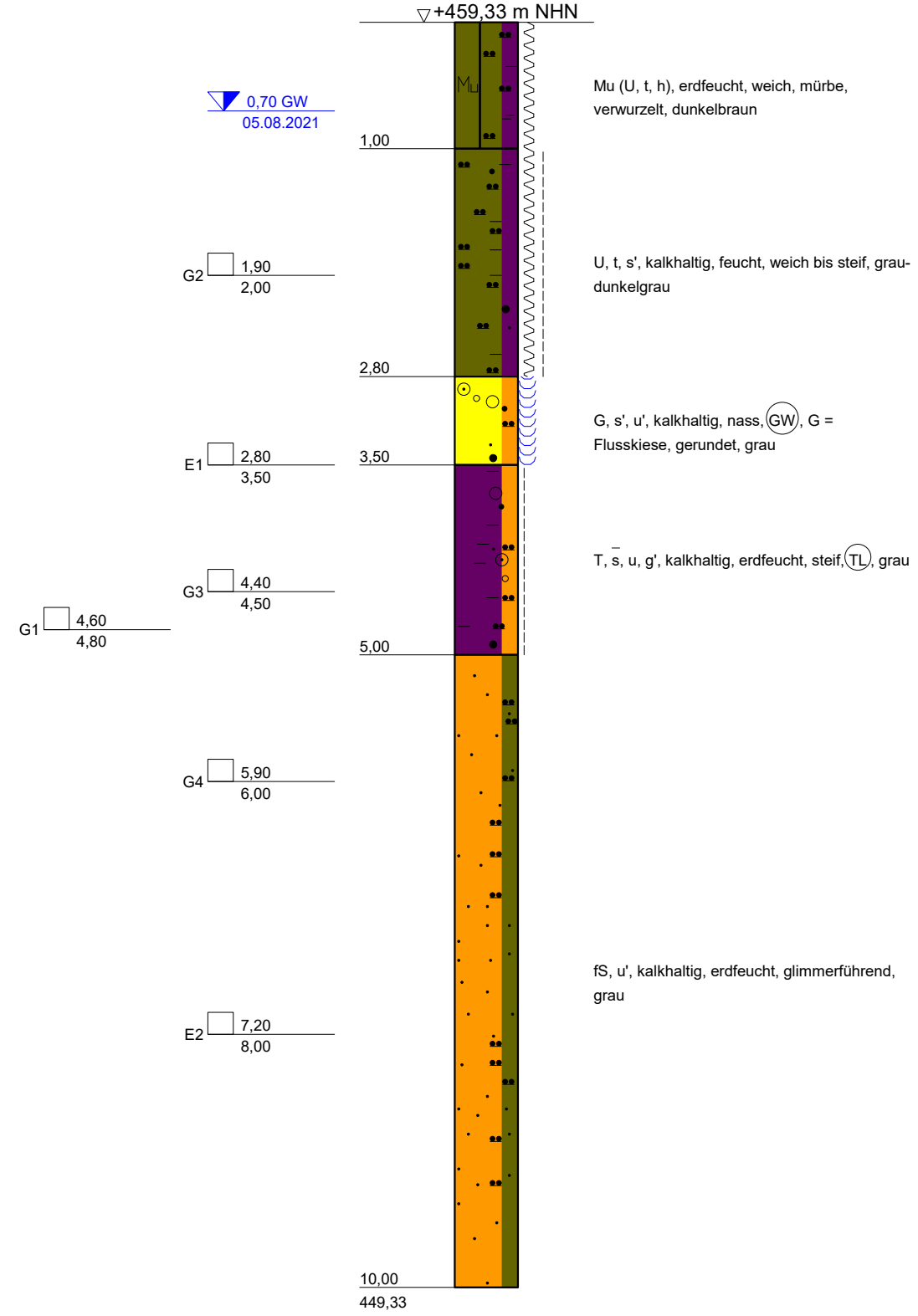

Solltiefe erreicht

GWM 10

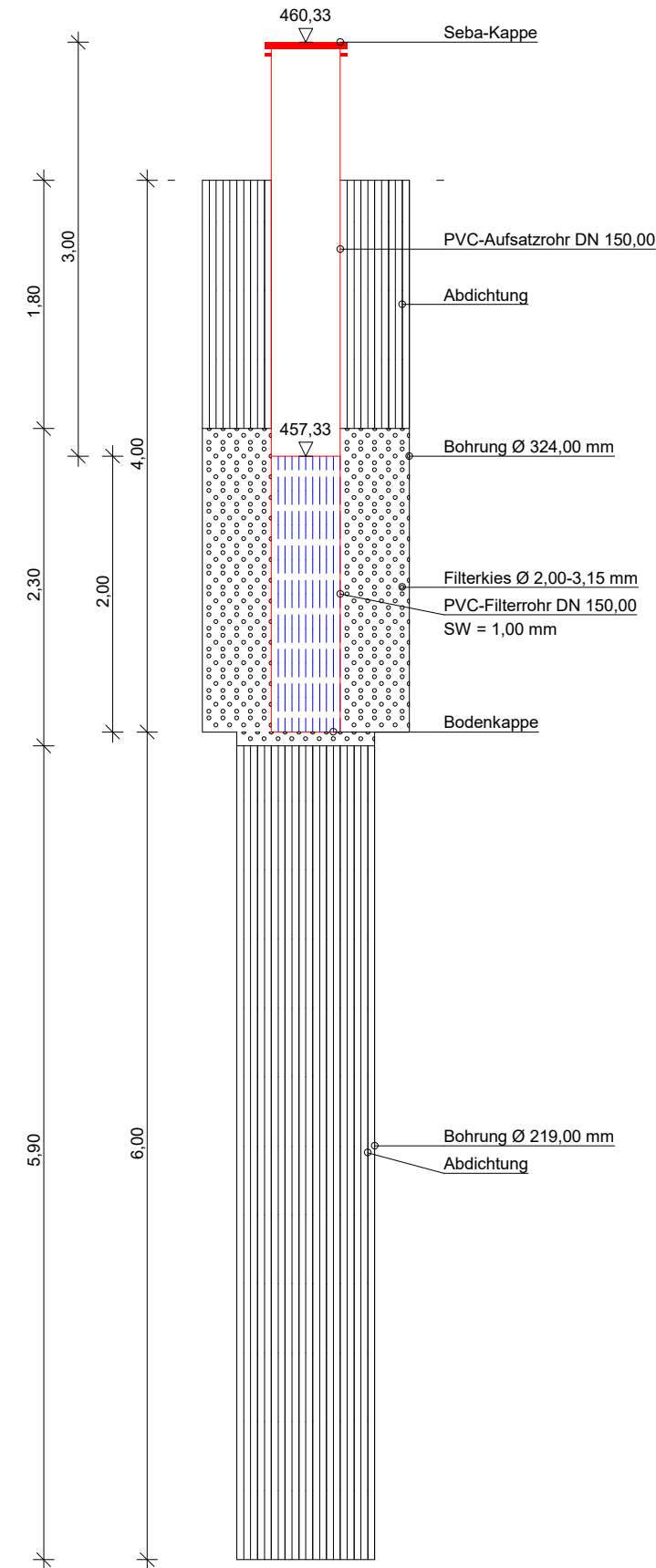

DR. SPANG

Ingenieurgesellschaft f. Bauwesen
Geologie und Umwelttechnik mbH

Bauvorhaben:
Gastransportleitung Wertingen Kötz

Auftraggeber:
bayernets

Kernbohrung

Anlage: 4.4 - BK 24

Projekt-Nr: 42.7852

Datum: 05.08.2021

Maßstab: 1 : 50

Bearbeiter: Mos/Bas

+ m NHN

BK 25

SPT 25

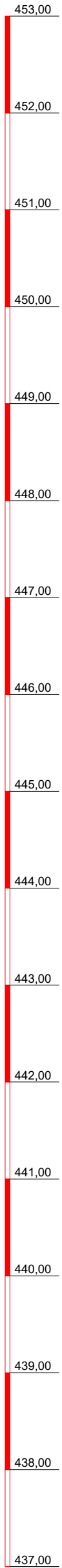

▽ +452,26 m NHN

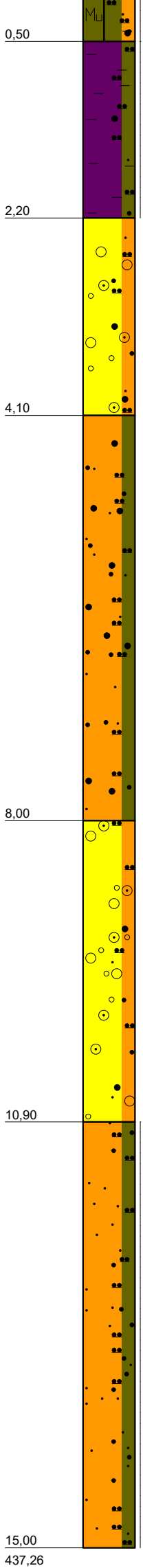
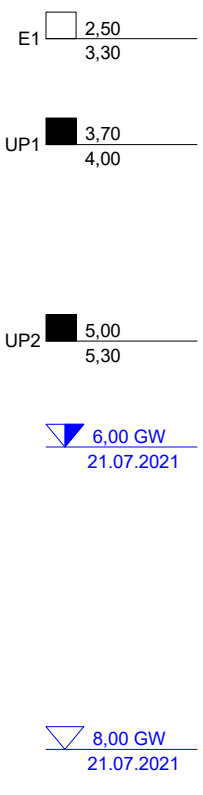

Mu (U, s, t'), erdfeucht, halbfest bis fest, dunkelbraun

T, u, s, erdfeucht, halbfest, braun

G, s, u', kalkhaltig, erdfeucht, G= Kalkstein, kantengerundet - gerundet, hellbraun-ocker

S, u', kalkhaltig, feucht, glimmerführend, vereinzelt Kiese, hellbraun-ocker

G, s, u', kalkhaltig, feucht, G= gerundete Kalkstein-, Flusskies, hellbraun-ocker

fS, u, ms, kalkhaltig, feucht, halbfest, grau

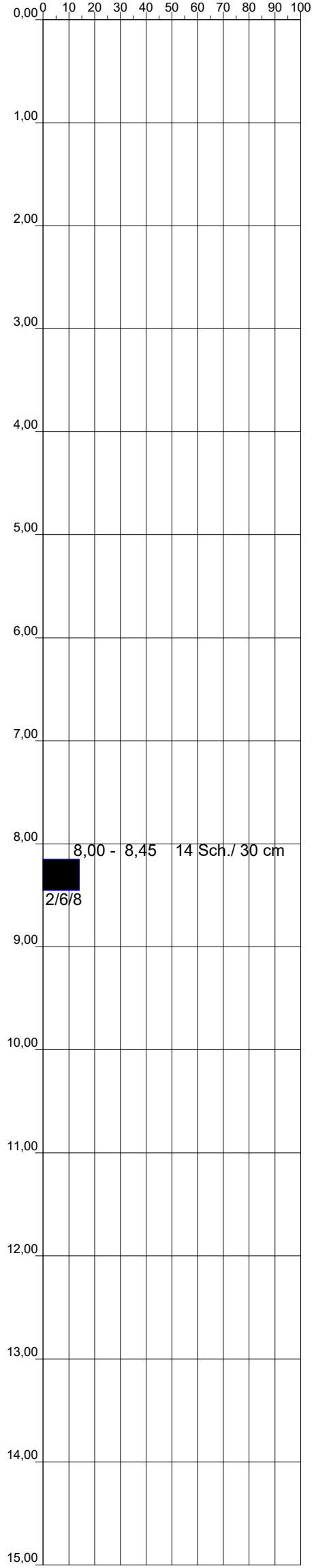

Solltiefe erreicht

DR. SPANG
Ingenieurgesellschaft f. Bauwesen
Geologie und Umwelttechnik mbH

Bauvorhaben: Gastransportleitung Wertingen Kötz	Anlage: 4.4 - BK 25
	Projekt-Nr: 42.7852
Auftraggeber: bayernets	Datum: 21.07.2021
	Maßstab: 1 : 50
Kernbohrung	Bearbeiter: Mos/Bas

+ m NHN

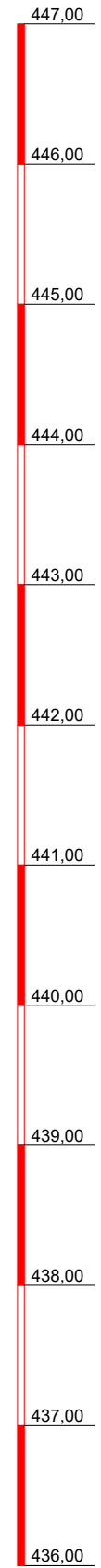

BK 26

▽+446,40 m NHN

1,23 GW 30.09.2021
1,19 GW 21.10.2021
1,60 GW 21.09.2021

G1 3,00
3,10

E1 2,70
3,70

E2 5,00
5,60

G2 7,00
7,10

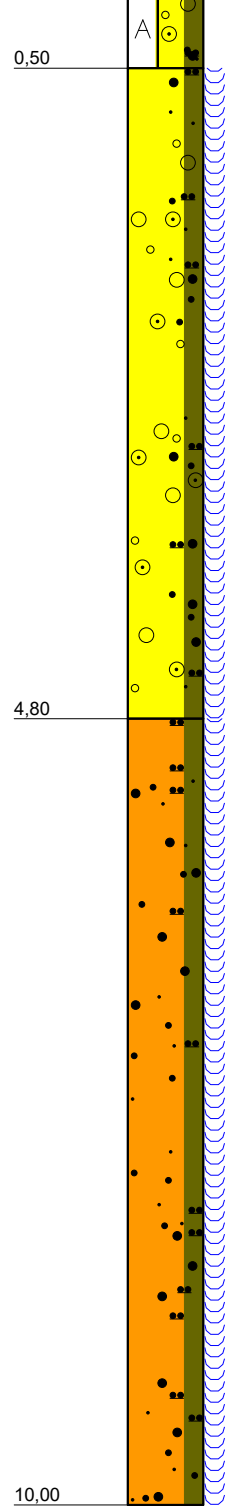

A (G, u, s'), kalkhaltig, feucht, mürbe,
Ziegelreste, G= Flusskiese, kantengerundet -
gerundet, dunkelbraun

G, u', fs'- ms'- gs', stark kalkhaltig, nass, (GU),
G= Flusskiese, kantengerundet - gerundet,
grau-ocker

S, u', kalkhaltig, nass, (SU), glimmerführend,
dunkelgrau

10,00
436,40

Solltiefe erreicht

GWM 11

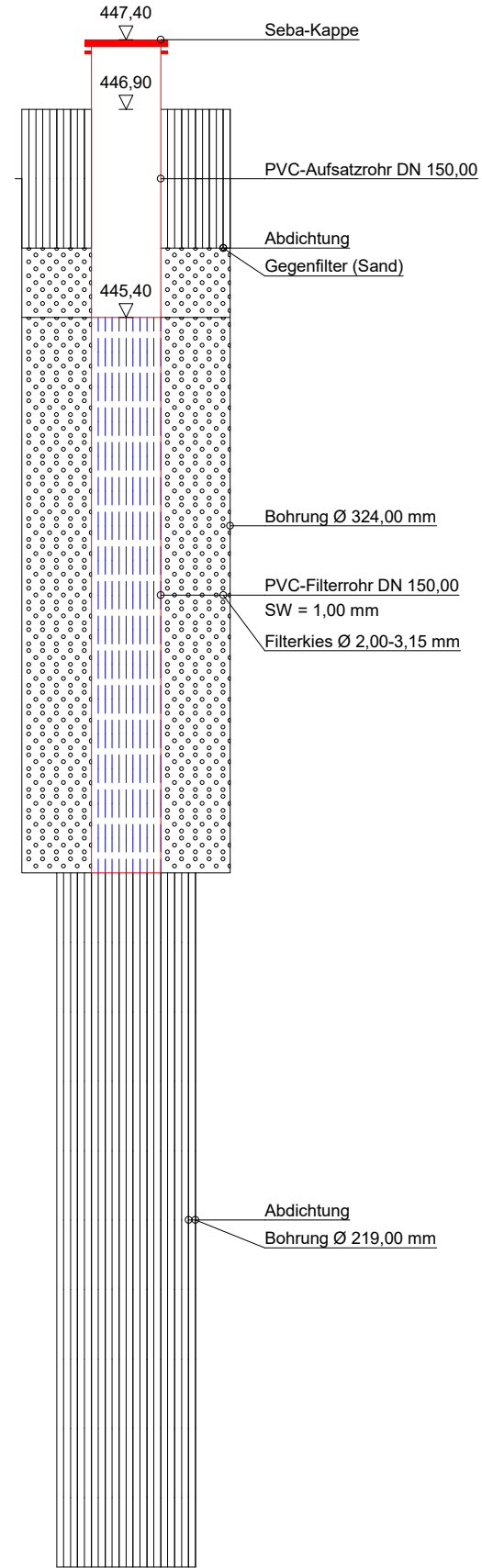
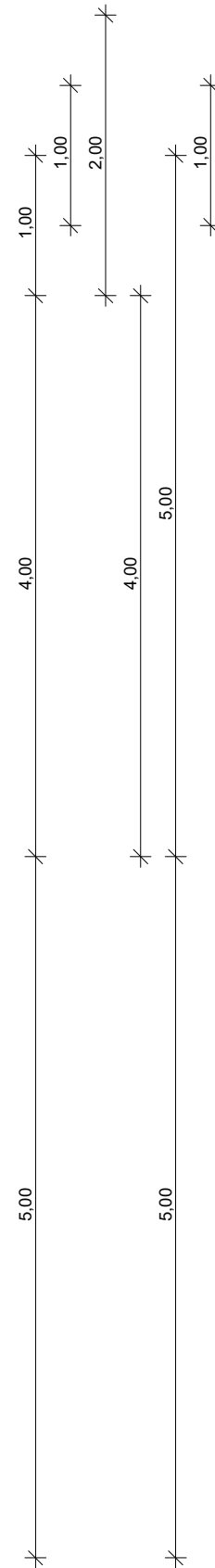

447,40
Seba-Kappe

446,90

PVC-Aufsatzrohr DN 150,00

Abdichtung
Gegenfilter (Sand)

445,40

Bohrung Ø 324,00 mm

PVC-Filterrohr DN 150,00
SW = 1,00 mm
Filterkies Ø 2,00-3,15 mm

Abdichtung
Bohrung Ø 219,00 mm



DR. SPANG
Ingenieurgesellschaft f. Bauwesen
Geologie und Umwelttechnik mbH

Bauvorhaben:
Gastransportleitung Wertingen Kötz

Auftraggeber:
bayernets

Kernbohrung

Anlage: 4.4 - BK 26

Projekt-Nr: 42.7852

Datum: 21.09.2021

Maßstab: 1 : 50

Bearbeiter: Häg/Car

+ m NHN

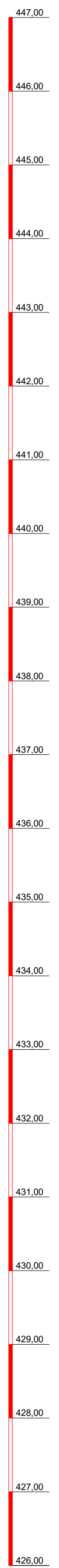

BK 27

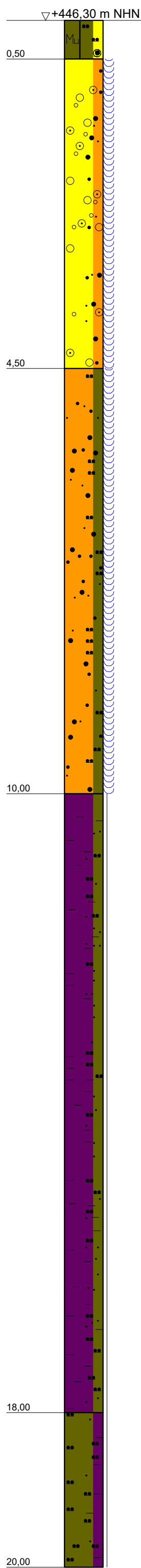

Mu (U, g, s', h'), kalkhaltig, erdfeucht, mürbe, verwurzelt, g= Flussskies, dunkelbraun

G, fs'- ms'- gs', stark kalkhaltig, nass, (GW), (GE), G= Flussskies, kantengerundet - gerundet, ocker-grau

S, u', kalkhaltig, nass, (SU), glimmerführend, grau, ocker

T, u, fs'- fs', stark kalkhaltig, erdfeucht, halbfest, (TU), (TM), Wechsellagerung Mergel-Sand; glimmerführend, grau

U, t, fs', kalkhaltig, erdfeucht, halbfest, mürbe, Kalkkonkretionen, grau

▽ 1,70 GW
23.09.2021

G1 3,00
3,30

E1 3,00
3,80

MP1 2,00
5,00

E2 5,00
5,60

G2 8,00
8,10

B1 11,20
11,40

G3 12,00
12,10

G4 19,00
19,10

GWM 12

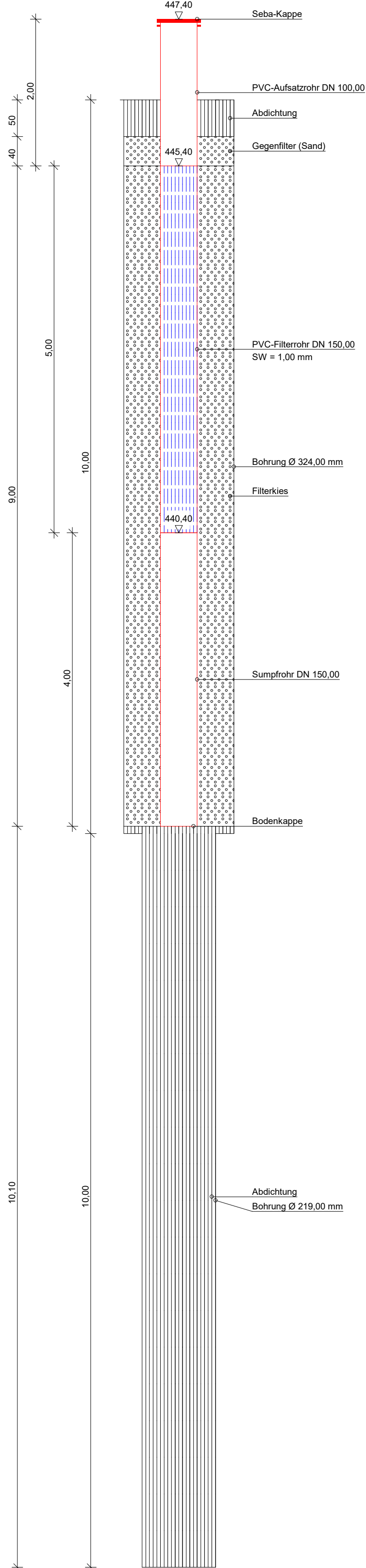

SPT

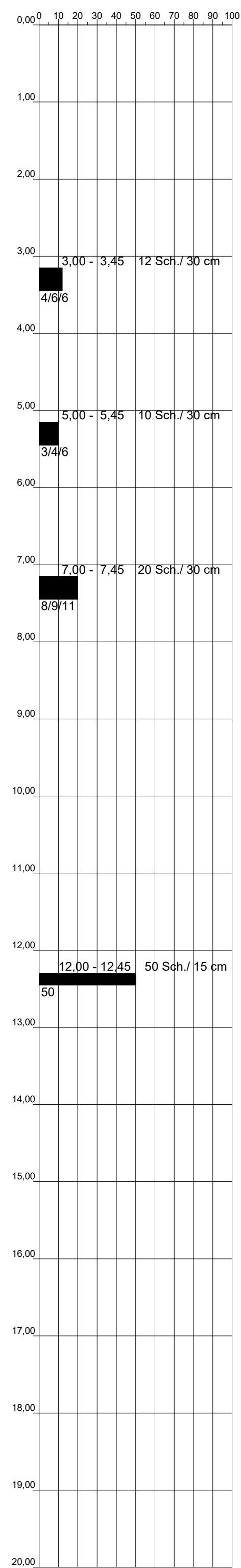

DR. SPANG
Ingenieurgesellschaft f. Bauwesen
Geologie und Umwelttechnik mbH

Bauvorhaben:
Gastransportleitung Wertingen Kötz

Auftraggeber:
bayernets

Kernbohrung

Anlage: 4.4 - BK 27

Projekt-Nr: 42.7852

Datum: 23.09.2021

Maßstab: 1 : 50

Bearbeiter: Häg/Car

+ m NHN

447,00

446,00

445,00

444,00

443,00

442,00

441,00

440,00

439,00

438,00

437,00

436,00

435,00

434,00

433,00

432,00

431,00

BK 28

▽+446,32 m NHN

0,30

Mu (U, s, h, t'), kalkhaltig, erdfeucht, mürbe, verwurzelt, dunkelbraun

1,60 GW
13.11.2021

G1 2,80
3,00

E1 2,00
2,80

MP1 2,00
5,00

G2 5,90
6,00

B1 6,50
6,70

B2 7,00
7,20

G3 6,80
7,00

G4 10,70
11,00

G5 11,70
13,00

G, ms'- gs', kalkhaltig, nass, (GE), (GW), G= Flusskiese, kantengerundet - gerundet, z.T. x', grau

T, u', kalkhaltig, feucht, halbfest, (TM), mürbe, ocker, grau

S, u', kalkhaltig, nass, (SU), glimmerführend, ocker-grau

U, t, kalkhaltig, feucht, steif bis halbfest, schwach glimmerführend, grau

S, u', kalkhaltig, nass, glimmerführend, ockergrau

U, t, kalkhaltig, feucht, steif bis halbfest, schwach glimmerführend, grau

Solltiefe erreicht



DR. SPANG

Ingenieurgesellschaft f. Bauwesen
Geologie und Umwelttechnik mbH

Bauvorhaben:
Gastransportleitung Wertingen Kötz

Auftraggeber:
bayernets

Kernbohrung

Anlage: 4.4 - BK 28

Projekt-Nr: 42.7852

Datum: 13.11.2021

Maßstab: 1 : 50

Bearbeiter: Hög/Car

+ m NHN

BK 29/2

SPT

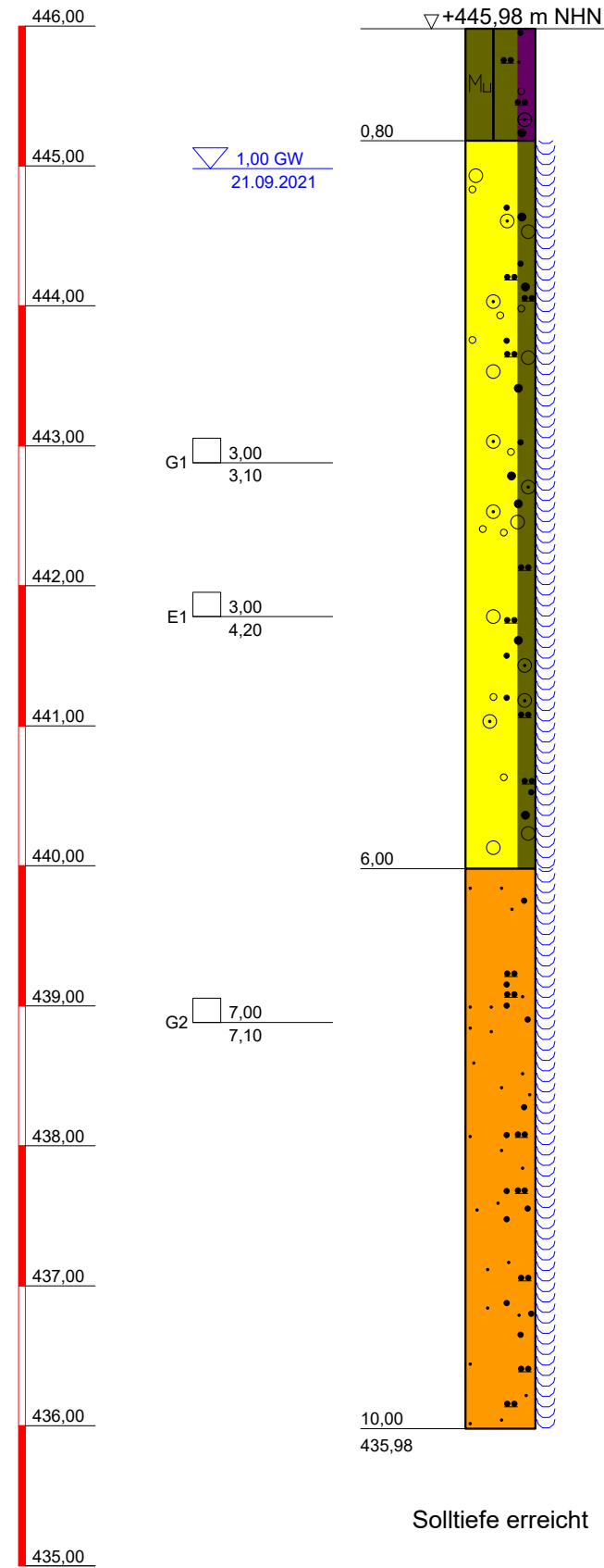

Mu (U, t', s', g'), stark kalkhaltig, feucht, schwach verwurzelt, Ziegelreste, g= Flussschotter, kantengerundet-gerundet, dunkelbraun

G, u', ms'-gs', stark kalkhaltig, nass, (GU), G= Flussschotter, kantengerundet-gerundet, ockerbraun

fS, ms, u', kalkhaltig, nass, glimmerführend, grau, z.T. dunkelgrau

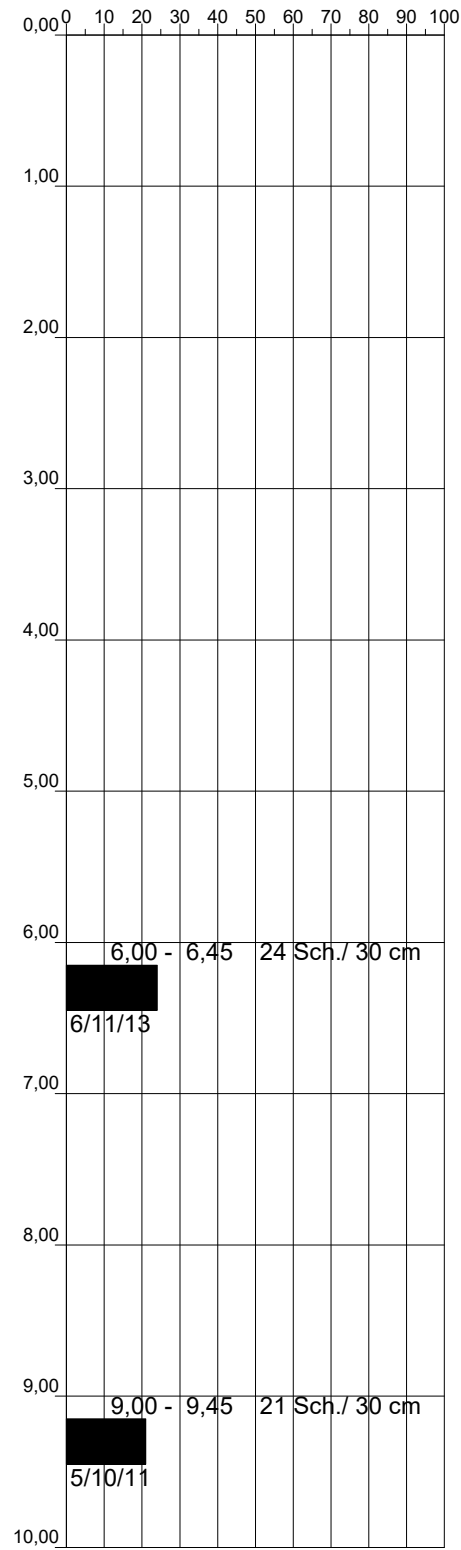

 DR. SPANG Ingenieurgesellschaft f. Bauwesen Geologie und Umwelttechnik mbH	Bauvorhaben: Gastransportleitung Wertingen Kötz	Anlage: 4.4 - BK 29/2
	Auftraggeber: bayernets	Projekt-Nr: 42.7852
	Kernbohrung	Datum: 21.09.2021
		Maßstab: 1 : 50
		Bearbeiter: Häg/Car

+ m NHN

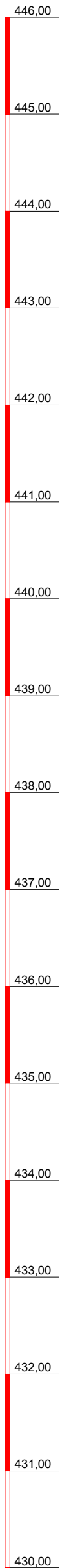

BK 30

▽+445,93 m NHN

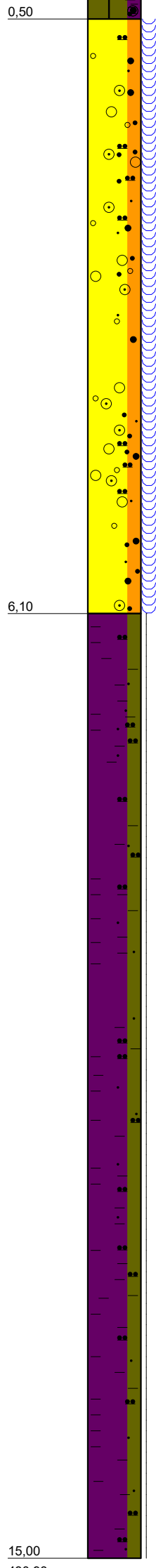

Mu (U, t', s', g', h'), kalkhaltig, erdfeucht, schwach verwurzelt, g= Flusskies, kantig-kantengerundet, braun

G, ms, u', fs'- gs', stark kalkhaltig, nass, (GU), G, x= Flusskies, kantengerundet-gerundet, ocker, grau

T, u', fs', stark kalkhaltig, feucht, halbfest, (TM), glimmerführend, z.T. schwarze, schwach organische Schichten, Kalkkonkretionen, grau

- ▽ 1.52 GW 30.09.2021
- ▽ 2.07 GW 28.09.2021
- ▽ 2.20 GW 28.09.2021
- G1 3,00 / 3,30
- E1 3,00 / 4,00
- MP1 2,00 / 5,00
- B1 6,20 / 6,40
- G2 7,00 / 7,10
- G3 11,00 / 11,10

Solltiefe erreicht

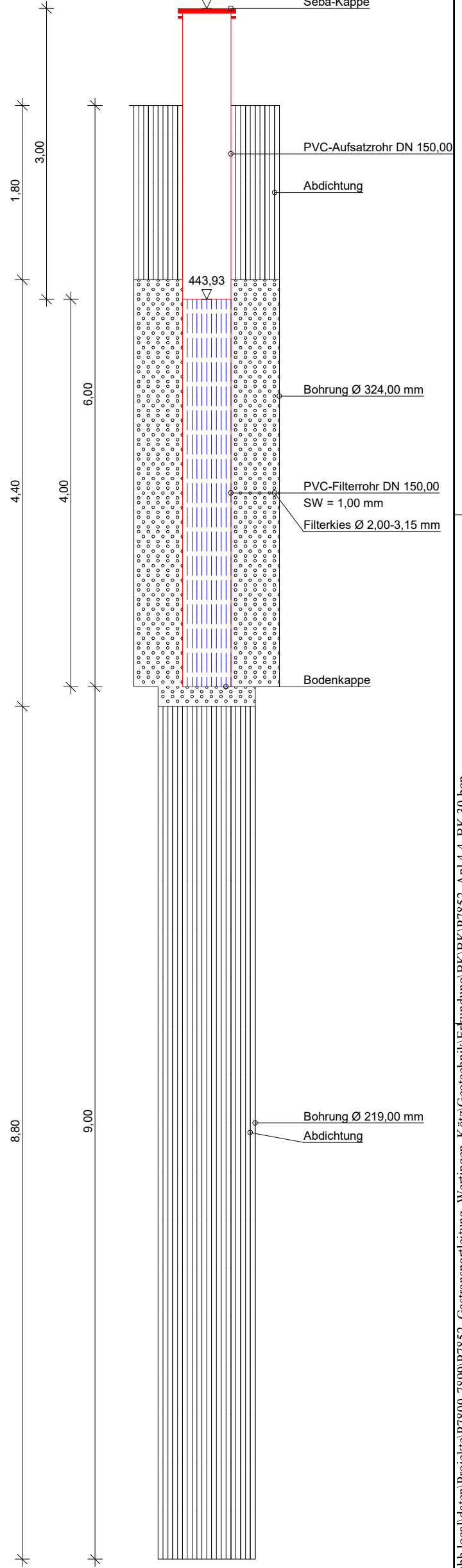

DR. SPANG
Ingenieurgesellschaft f. Bauwesen
Geologie und Umwelttechnik mbH

Bauvorhaben: Gastransportleitung Wertingen Kötz	Anlage: 4.4 - BK 30
	Projekt-Nr: 42.7852
Auftraggeber: bayernets	Datum: 28.09.2021
	Maßstab: 1 : 50
Kernbohrung	Bearbeiter: Hög/Car

+ m NHN

BK 31

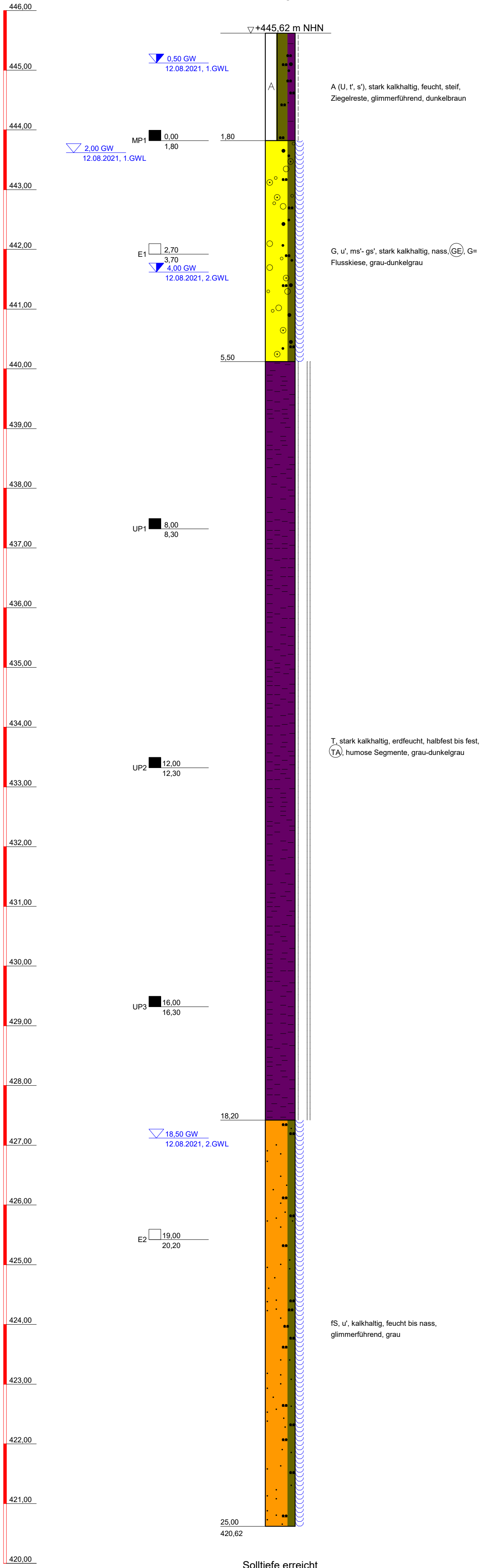

DR. SPANG
Ingenieurgesellschaft f. Bauwesen
Geologie und Umwelttechnik mbH

Bauvorhaben:
Gastransportleitung Wertingen Kötz

Auftraggeber:
bayernets

Kernbohrung

Anlage: 4.4 - BK 31

Projekt-Nr: 42.7852

Datum: 12.08.2021

Maßstab: 1 : 50

Bearbeiter: Mos/Bas

GWM 14

+ m NHN

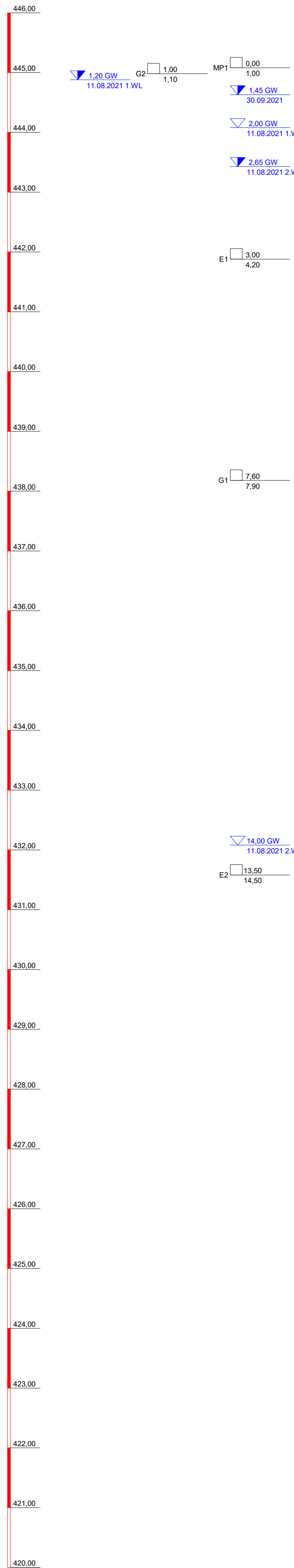

BK 32

▽+446,08 m NHN

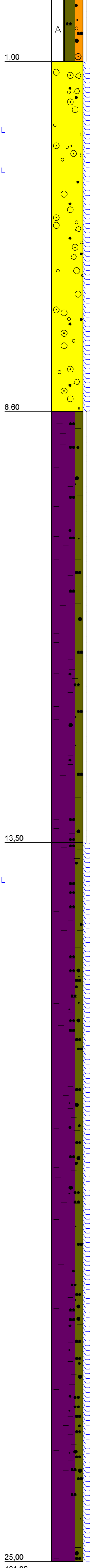

A (U, s, t, h, g), stark kalkhaltig, erdfeucht, halbfest, verwurzelt, Ziegelreste, braun

G, x', ms', stark kalkhaltig, feucht bis nass, (GE), vereinzelt x, G, x= Flussskies, kantenger, (1. WL), grau-dunkelgrau

T, u', s', stark kalkhaltig, erdfeucht, halbfest bis fest, (TL), glimmerführend, grau-dunkelgrau

T, u, s, stark kalkhaltig, feucht bis nass, glimmerführend, grau

Solltiefe erreicht

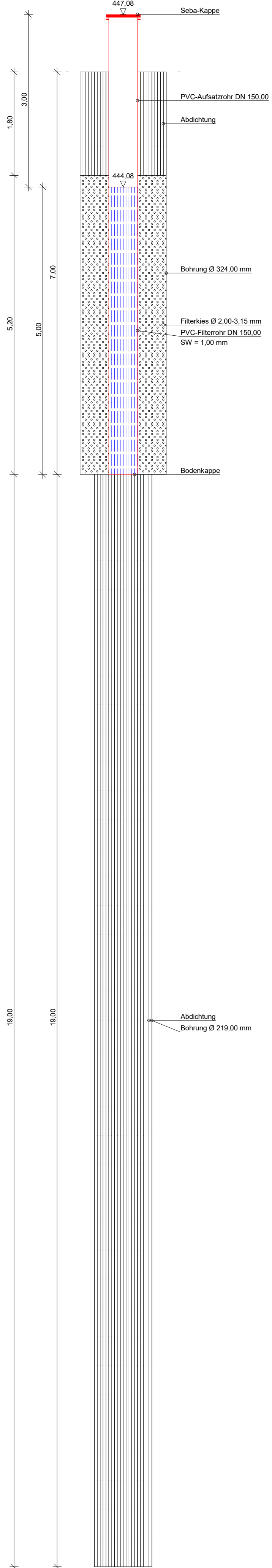

SPT 32

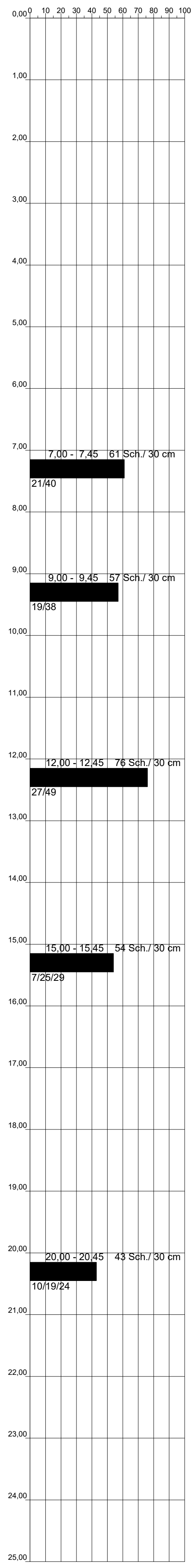

 DR. SPANG Ingenieurgesellschaft f. Bauwesen Geologie und Umwelttechnik mbH	Bauvorhaben: Gastransportleitung Wertingen Kötz	Anlage: 4.4 - BK 32
	Auftraggeber: bayernets	Projekt-Nr: 42.7852
	Kernbohrung	Datum: 11.08.2021
		Maßstab: 1 : 50
		Bearbeiter: Hög/Bas

+ m NHN

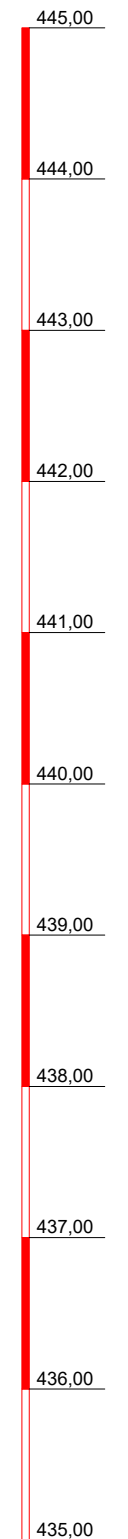

SP1 1,00
1,30

B2 1,00
1,10

B1 6,90
7,00

0,50 GW
17.08.2021

2,00 GW
17.08.2021

BK 33

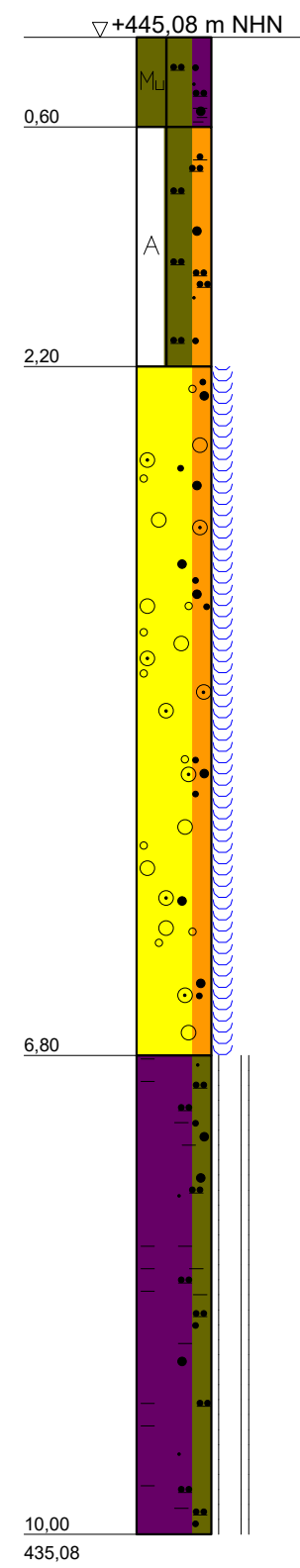

Mu (U, t, h, s'), kalkhaltig, erdfeucht, verwurzelt, dunkelbraun

A (U, s, u', o'), kalkhaltig, erdfeucht, Ziegelreste, zum Teil verwurzelt, grau

G, ms'-gs', kalkhaltig, feucht bis nass, (GW), G, x= Flussskiese, gerundet - kantengerundet, grau-braun

T, u, s, kalkhaltig, erdfeucht, halbfest bis fest, (TL, TM), in Wechsellagerung mit fS, u*, hellgrau

Solltiefe erreicht

GWM 15

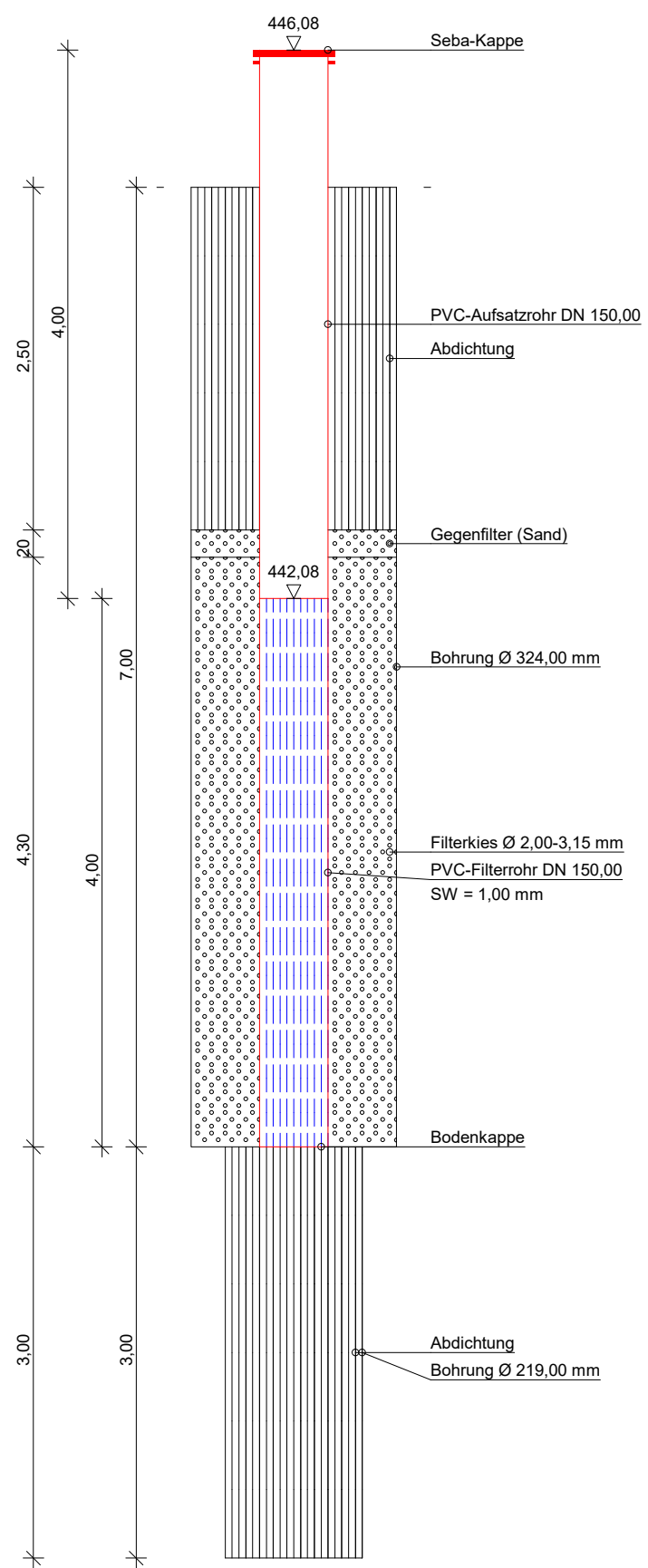

446,08 Seba-Kappe

PVC-Aufsatzrohr DN 150,00

Abdichtung

Gegenfilter (Sand)

442,08

Bohrung Ø 324,00 mm

Filterkies Ø 2,00-3,15 mm

PVC-Filterrohr DN 150,00

SW = 1,00 mm

Bodenkappe

Abdichtung

Bohrung Ø 219,00 mm



DR. SPANG
Ingenieurgesellschaft f. Bauwesen
Geologie und Umwelttechnik mbH

Bauvorhaben:
Gastransportleitung Wertingen Kötz

Auftraggeber:
bayernets

Kernbohrung

Anlage: 4.4 - BK 33

Projekt-Nr: 42.7852

Datum: 17.08.2021

Maßstab: 1 : 50

Bearbeiter: Baum/Bas

+ m NHN

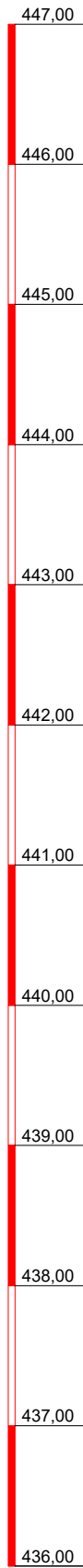

BK 34

▽+446,13 m NHN

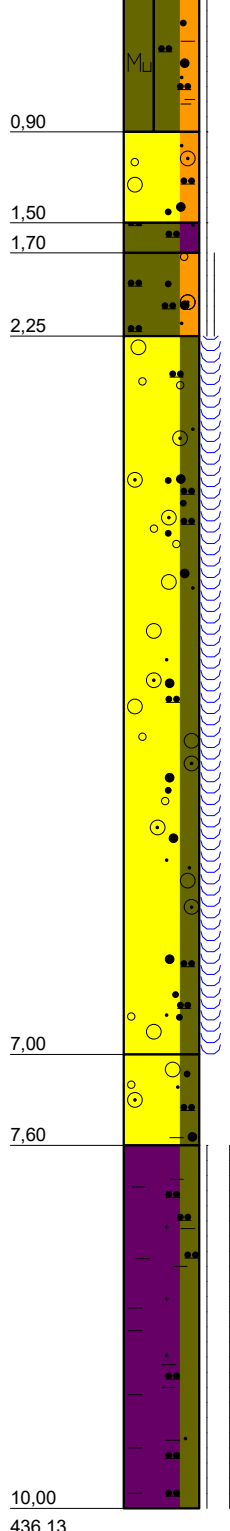

Mu (U, s, t, h), kalkhaltig, erdfeucht, halbfest, verwurzelt, braun

G, s, u, kalkhaltig, erdfeucht, halbfest, G= Fsst, Flusskiese kantengerundet-gerundet, rotbraun-braun

U, t, fs', feucht, halbfest, dunkelbraun

U, s, g', kalkhaltig, trocken, fest, (GU), verkittet, g= Flusskiese, kantengerundet, grau

E1 1,70
2,25

3,00 GW
20.07.2021

UP1 3,00
3,30

E2 4,00
4,70

MP1 2,00
5,00

UP2 5,00
5,30

G, u', fs'-ms'-gs', stark kalkhaltig, nass, (GU), G= Flusskiese, kantengerundet-gerundet, ocker-grau

G, u, t, s', stark kalkhaltig, erdfeucht, G= Fsst, Flusskiese, kantengerundet-gerundet, ocker

B1 7,60
7,80

T, u, fs', stark kalkhaltig, erdfeucht bis trocken, halbfest bis fest, glimmerführend, grau

10,00
436,13

Solltiefe erreicht



DR. SPANG

Ingenieuresellschaft f. Bauwesen
Geologie und Umwelttechnik mbH

Bauvorhaben:
WK 51 Gastransportleitung Wertingen-Kötz

Auftraggeber:
bayernets

KERNBOHRUNG

Anlage: 4.4 - BK 34

Projekt-Nr: 42.7852

Datum: 20.07.2021

Maßstab: 1 : 50

Bearbeiter: Hög/Ruw

+ m NHN

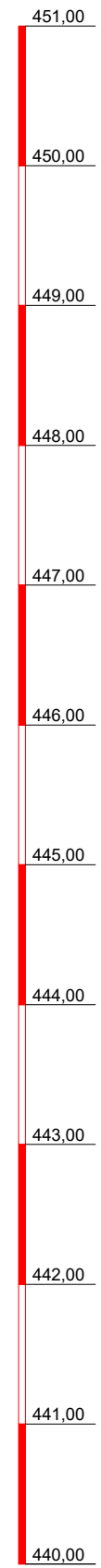

BK 35

▽+450,21 m NHN

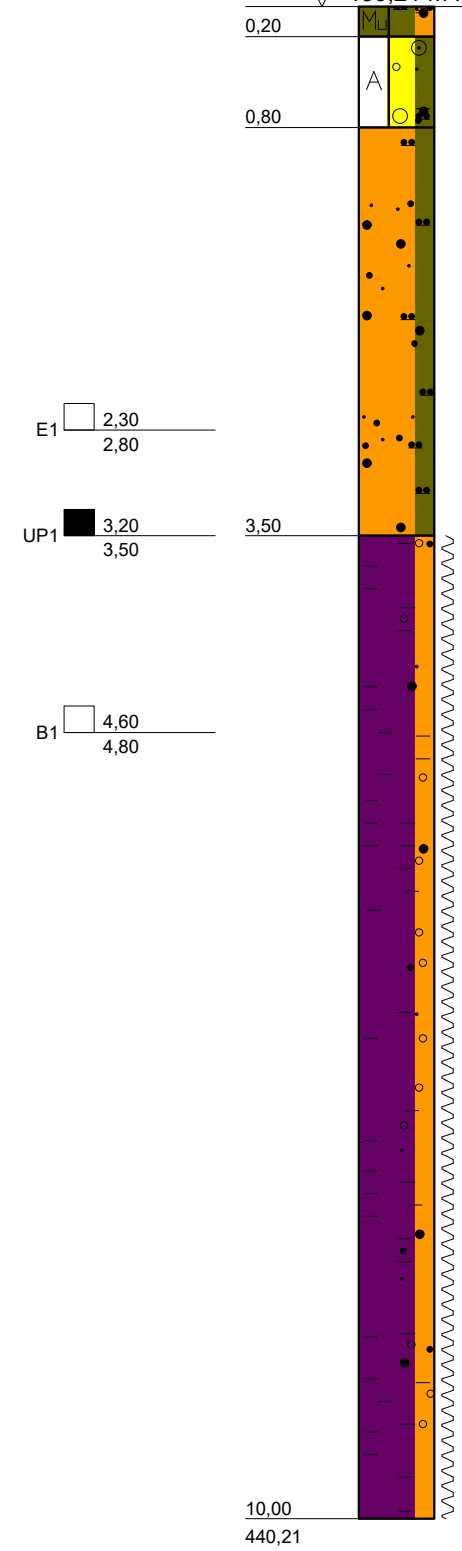

Mu (U, s, t', h'), kalkhaltig, erdfeucht, stark verwurzelt, braun, ocker

A (G, u, s', t'), kalkhaltig, erdfeucht, mürbe, G= Flusskies, kantig-kantengerundet; Ziegelreste

S, u', erdfeucht bis feucht, (SU), glimmerführend, ocker, z.T. rötlich

T, s', fg', stark kalkhaltig, erdfeucht bis feucht, weich, (TA), Kalkkonkretionen; Wechsellagerung zw. fs'-fs, glimmerführend, grüngrau. z.T. rötlich

E1	2,30	2,80
UP1	3,20	3,50
B1	4,60	4,80

Solltiefe erreicht

SPT 35

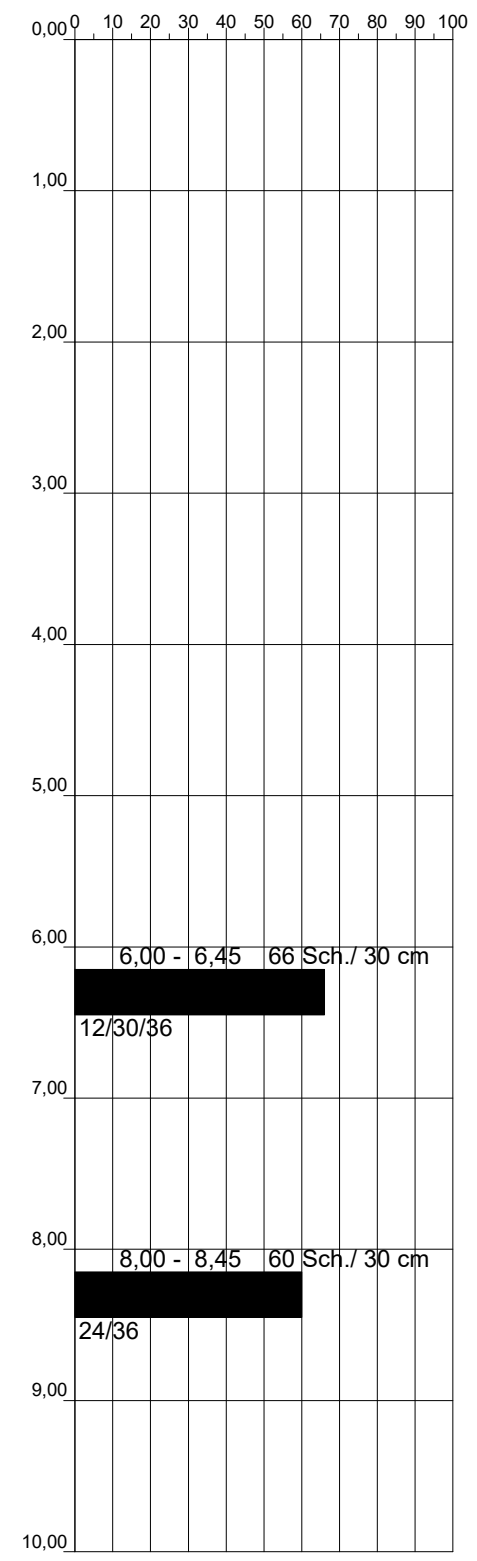

DR. SPANG
 Ingenieurgesellschaft f. Bauwesen
 Geologie und Umwelttechnik mbH

Bauvorhaben: Gastransportleitung Wertingen Kötz	Anlage: 4.4 - BK 35
	Projekt-Nr: 42.7852
	Datum: 29.09.2021
	Maßstab: 1 : 50
Kernbohrung	Bearbeiter: Häg/Car

+ m NHN

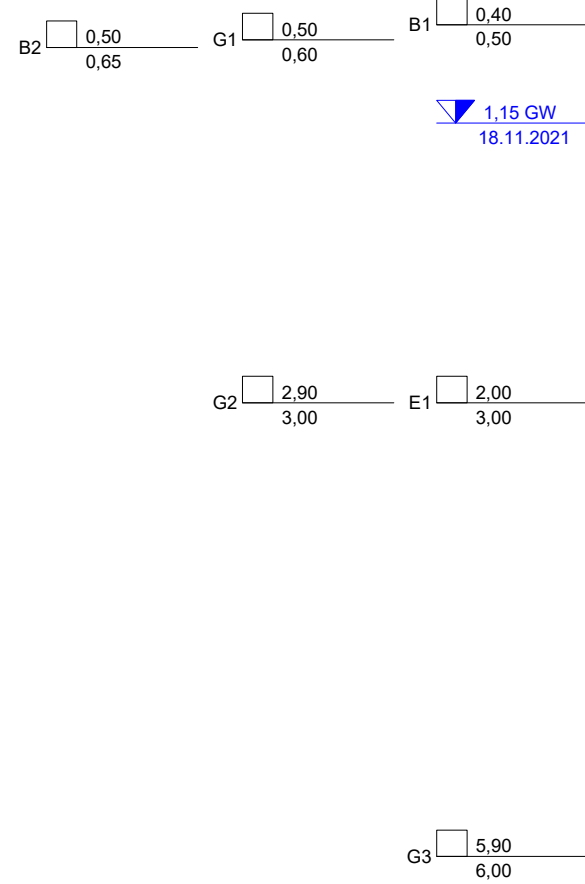
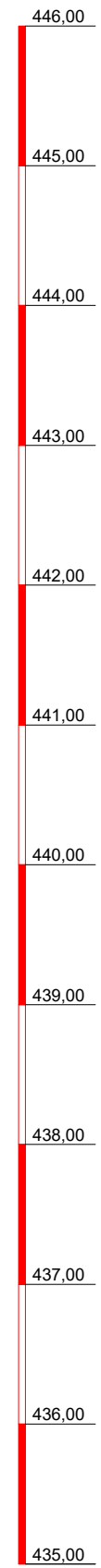

BK 36

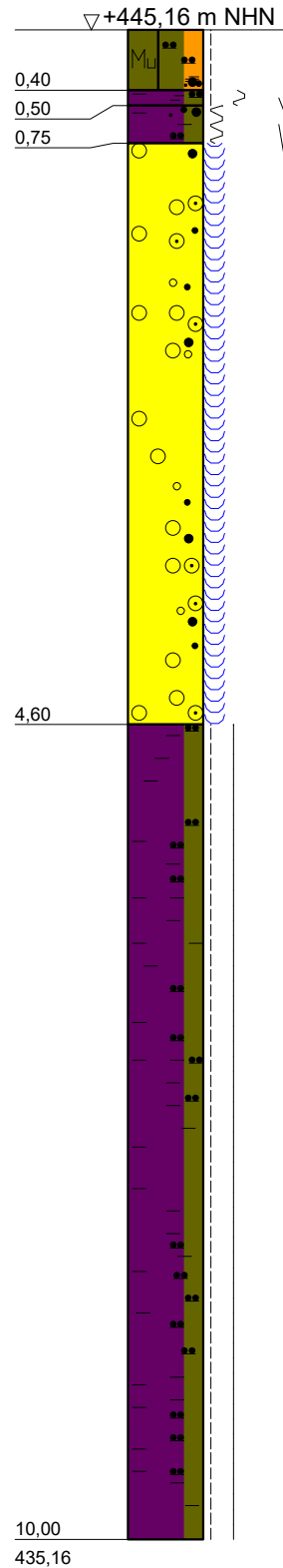

Mu (U, s', t', h'), erdfeucht, steif, verwurzelt, dunkelbraun
 T, u', h, feucht, steif bis weich, verwurzelt, Holzstücke, dunkelbraun-schwarz
 T, u, s, feucht, weich, (TL, TM), glimmerführend, ockerbraun

mG, gg, ms'-gs', fg', kalkhaltig, nass, (GW), ver. x, G,x= Flusskies, kantengerundet-gerundet, ocker-grau

T, u, kalkhaltig, erdfeucht, steif bis halbfest, glimmerführend, grau

GWM 16

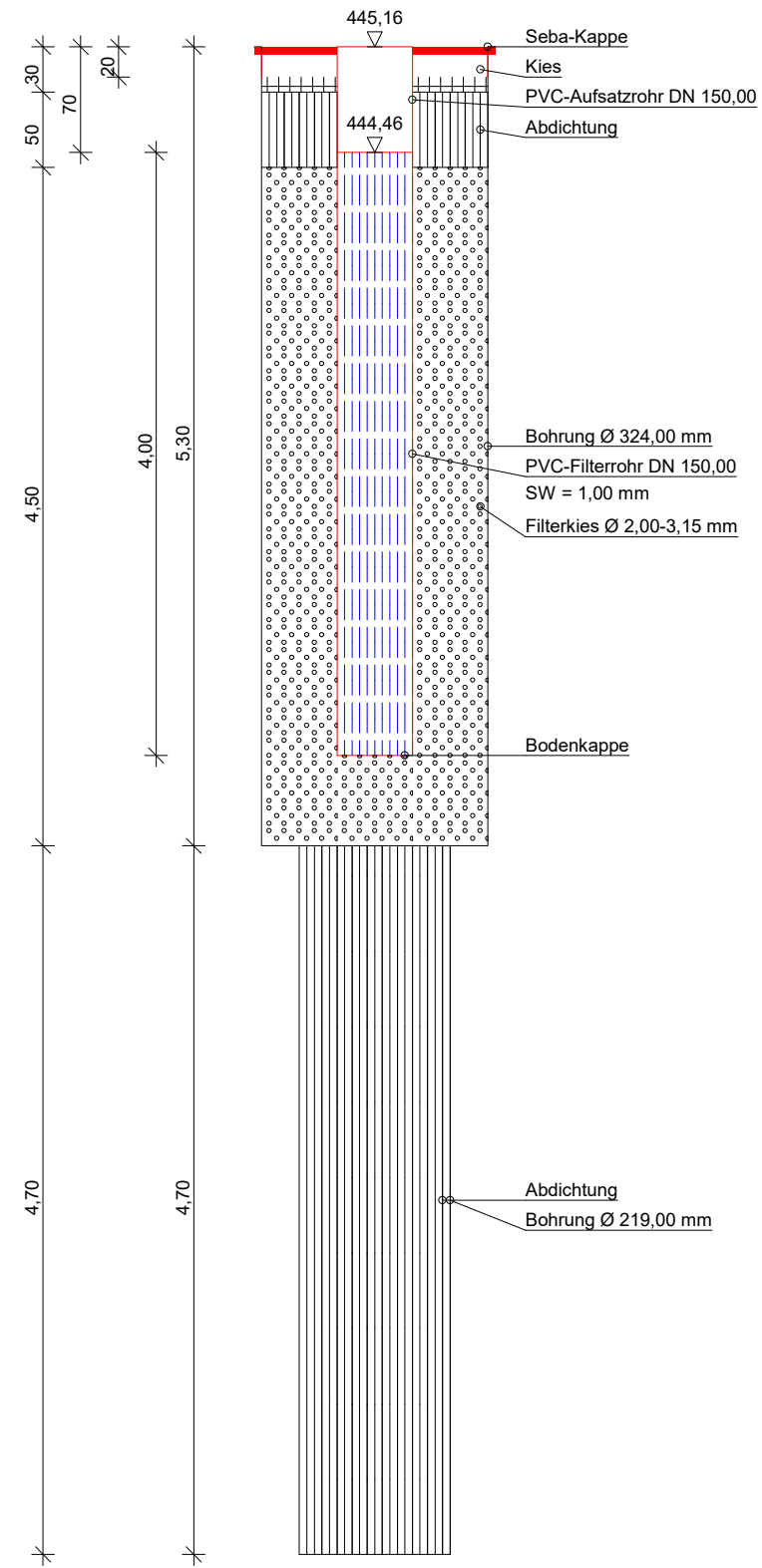

Bauvorhaben:
 Gastransportleitung Wertingen Kötz

Auftraggeber:
 bayernets

Kernbohrung

Anlage:	4.4 - BK 36
Projekt-Nr:	42.7852
Datum:	18.11.2021
Maßstab:	1 : 50
Bearbeiter:	Häg/Car

+ m NHN

BK 37

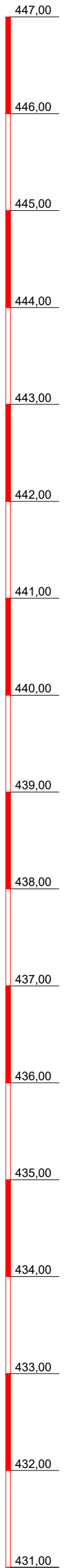

▽+446,58 m NHN

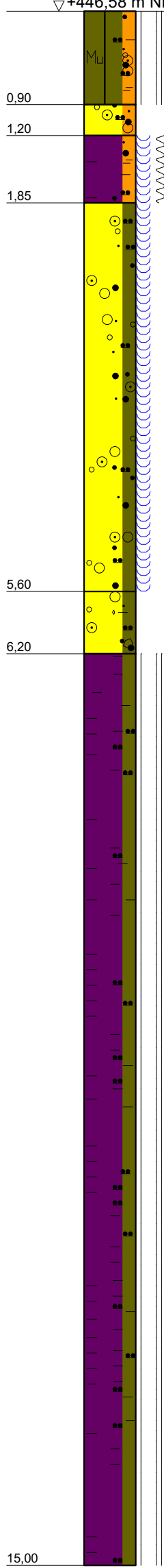

Mu (U, s, t, h, g'), erdfeucht, halbfest bis fest, verwurzelt, braun

G, s, u, stark kalkhaltig, feucht, G= Flussskiese kantengerundet, verwurzelt, grau-braun

T, s, u, h', feucht bis nass, weich, (TL), leicht kalkhaltig, braun

G, u', fs'- ms'- gs', kalkhaltig, nass, (GU), G= Flussskiese, kantengerundet-gut gerundet, grau-ocker

G, u, t, s', x', stark kalkhaltig, erdfeucht bis feucht, G, x= Flussskiese, kantengerundet-gerundet, grau

T, u', stark kalkhaltig, erdfeucht bis trocken, halbfest bis fest, (TM), Glimmerführend, Wechselfolge mit Mergel, grau

B1 1,50
1,70

2.07 GW 19.07.2021

2.20 GW 19.07.2021

UP1 3,00
3,30

MP1 2,00
5,00

E1 4,00
4,80

UP2 7,30
7,60

B2 12,00
12,20

Solltiefe erreicht



DR. SPANG

Ingenieurgesellschaft f. Bauwesen
Geologie und Umwelttechnik mbH

Bauvorhaben:
WK 51 Gastransportleitung Wertingen-Kötz

Auftraggeber:
bayernets

KERNBOHRUNG

Anlage: 4.4 - BK 37

Projekt-Nr: 42.7852

Datum: 19.07.2021

Maßstab: 1 : 50

Bearbeiter: Hög/Ruw

GWM 17

+ m NHN

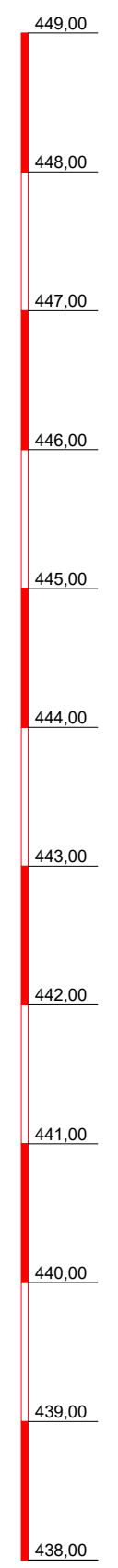

BK 38

▽+448,91 m NHN

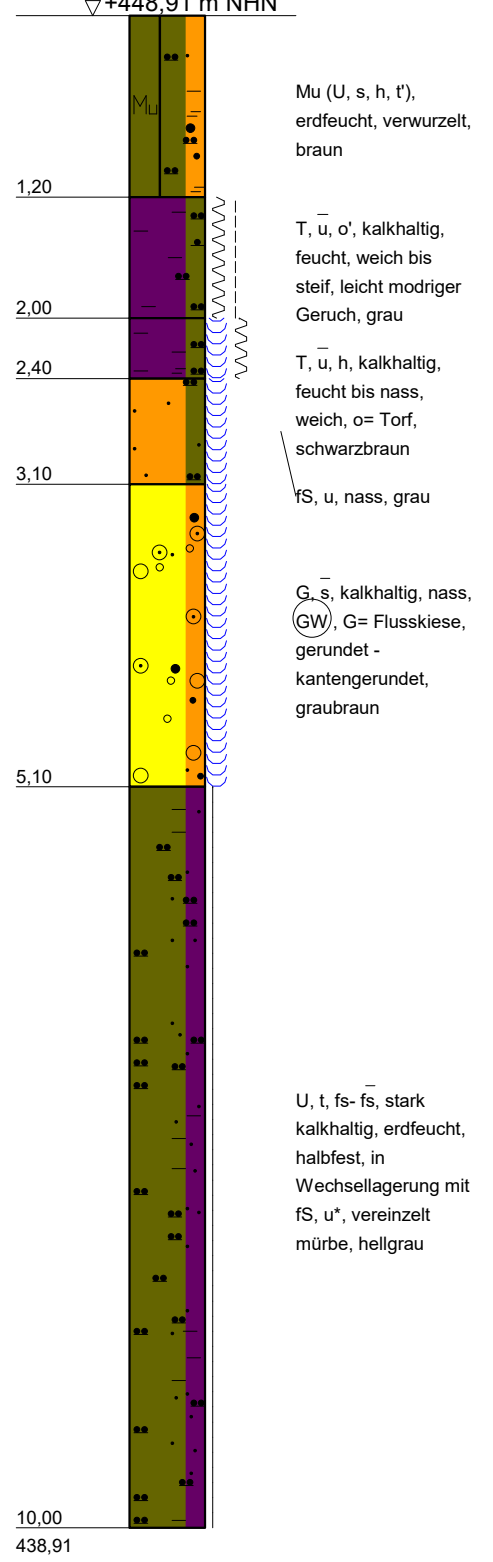
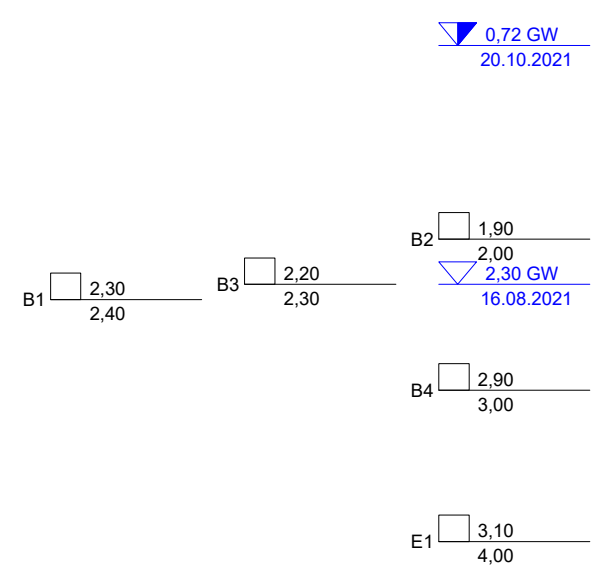

Solltiefe erreicht

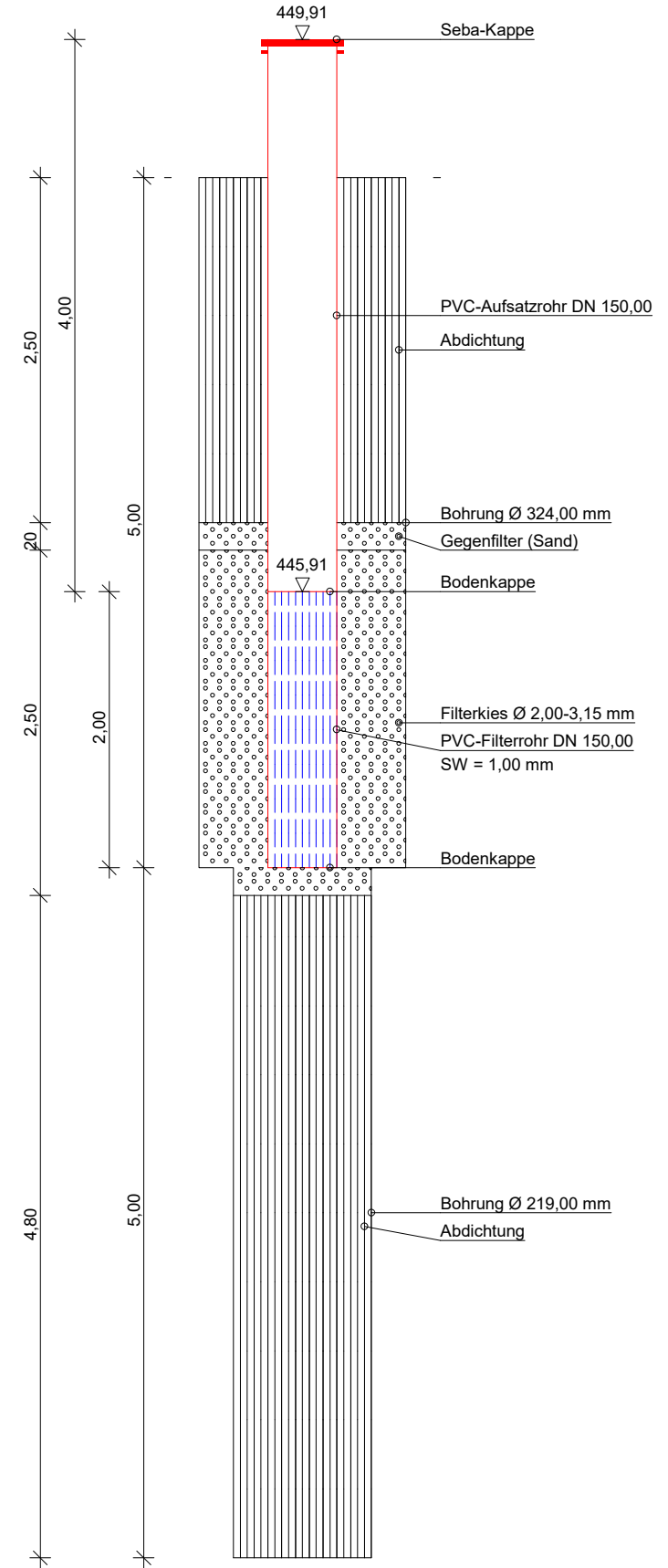

DR. SPANG
Ingenieurgesellschaft f. Bauwesen
Geologie und Umwelttechnik mbH

Bauvorhaben:
Gastransportleitung Wertingen Kötz

Auftraggeber:
bayernets

Kernbohrung

Anlage:	4.4 - BK 38
Projekt-Nr:	42.7852
Datum:	16.08.2021
Maßstab:	1 : 50
Bearbeiter:	Baum/Bas

+ m NHN

BK 39

SPT 39

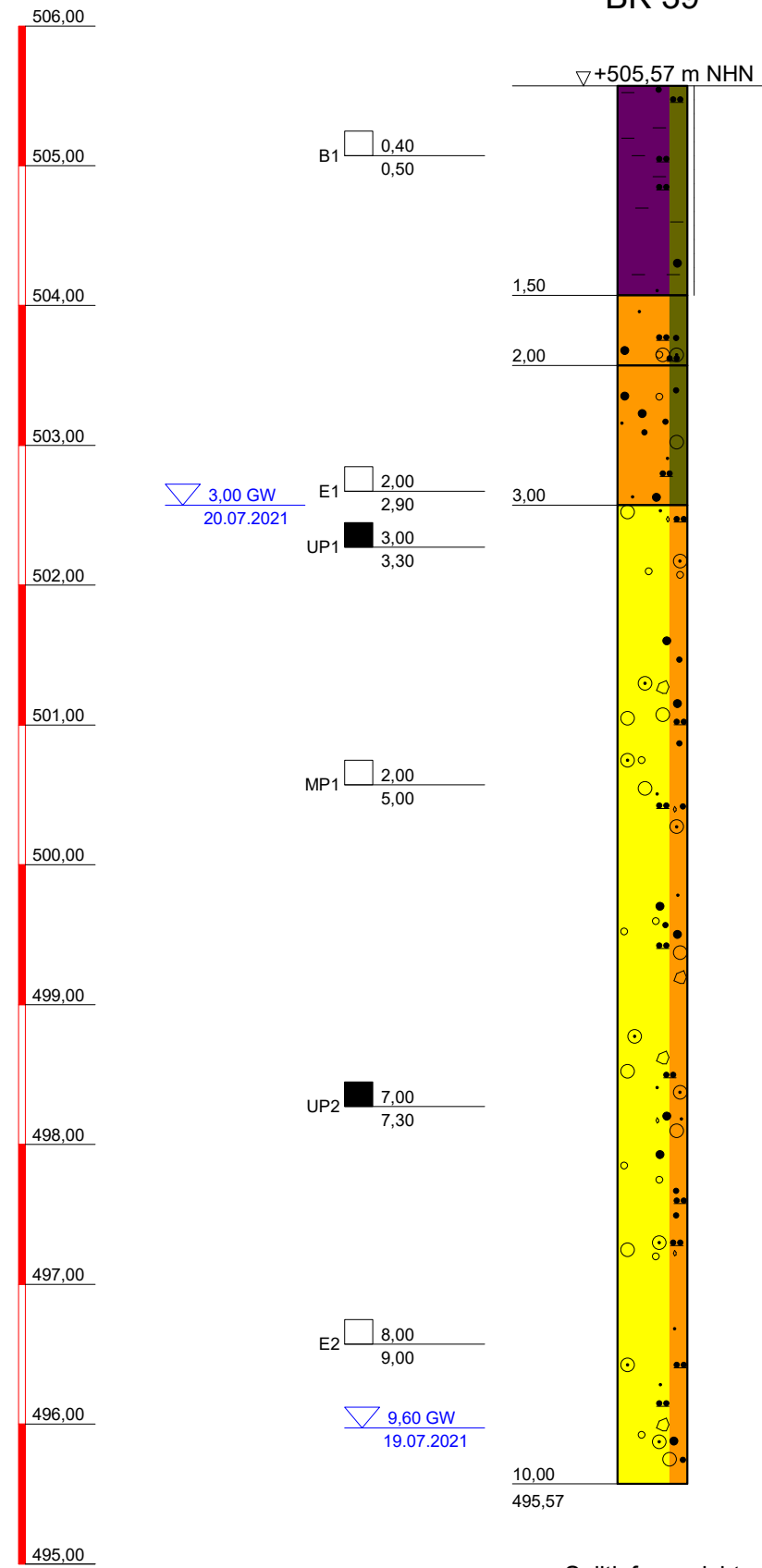

T, u', s', erdfeucht, halbfest, (TM), mürbe, ocker

S, u, g, erdfeucht, g= Fsst-Ust, Flusskiese, kantengerundet-gerundet, ocker

S, u', fg'- mg', erdfeucht, (SU), g= Fsst-Ust, Flusskiese, kantengerundet-gerundet, ocker

G, s, u', x', erdfeucht, g, x= Fsst-Ust, Flusskiese, kantengerundet-gerundet, ocker

Solltiefe erreicht

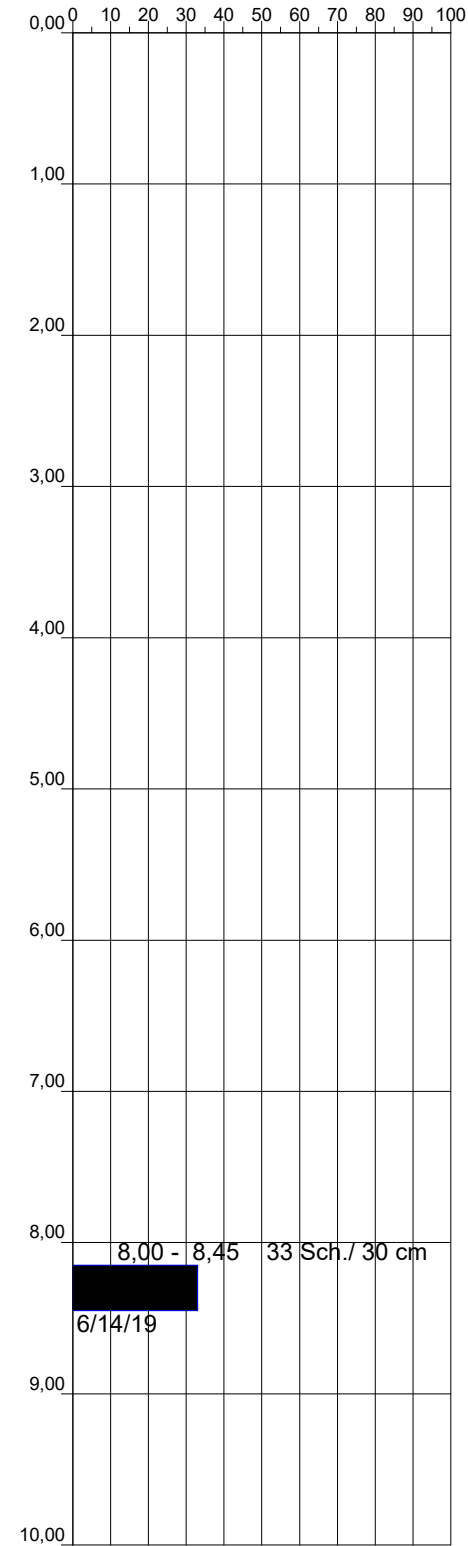

DR. SPANG

Ingenieurgesellschaft f. Bauwesen
Geologie und Umwelttechnik mbH

Bauvorhaben:
WK 51 Gastransportleitung Wertingen-Kötz

Auftraggeber:
bayernets

KERNBOHRUNG

Anlage: 4.4 - BK 39

Projekt-Nr: 42.7852

Datum: 19.07.2021

Maßstab: 1 : 50

Bearbeiter: Häg/Ruw

+ m NHN

SPT

BK 40

▽+503,51 m NHN

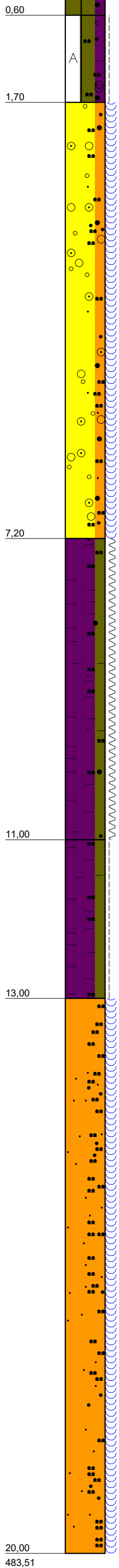

Mu (U, t', s', h'), feucht, mürbe, verwurzelt, braun

A (U, t, s', g'), kalkhaltig, feucht, steif, Ziegelreste, g= Flussskies, kantengerundet-gerundet, braun

G, s, u, nass, (GU), G= Flussskies, kantengerundet-gerundet, rotbraun

T, u', s', stark kalkhaltig, feucht, weich bis steif, (TM)(TA), in die Tiefe mehr u, Kalkkonkretionen, ocker

T, u', kalkhaltig, feucht, steif, (TA), glimmerführend, Kalkkonkretionen, grau

fs, ms', u- u, kalkhaltig, nass, glimmerführend, ocker-grau

G1 1,00
1,10

UP1 4,00
4,30

G2 4,00
4,10

MP1 2,00
5,00

E1 5,20
6,00

B1 9,40
9,60

G3 10,00
10,10

B2 11,50
11,70

G4 12,00
12,10

G5 15,00
15,10

G6 18,00
18,10

14,60 GW
17.09.21

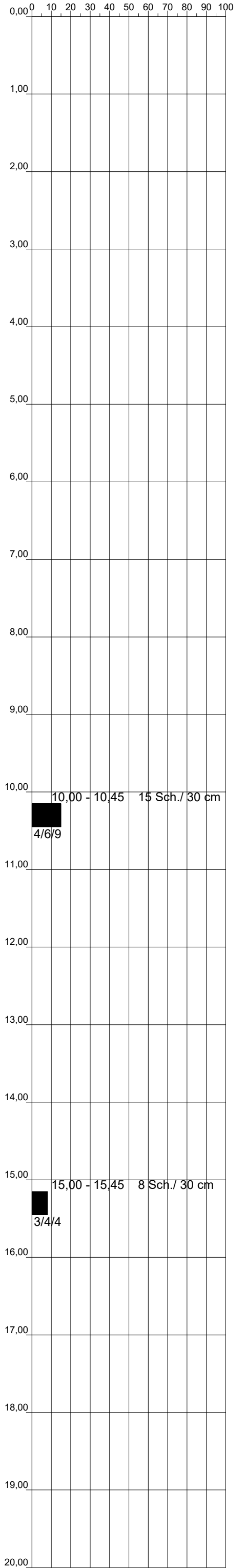

Solltiefe erreicht



DR. SPANG
Ingenieurgesellschaft f. Bauwesen
Geologie und Umwelttechnik mbH

Bauvorhaben:
Gastransportleitung Wertingen Kötz

Auftraggeber:
bayernets

Kernbohrung

Anlage: 4.4 - BK 40

Projekt-Nr: 42.7852

Datum: 17.09.2021

Maßstab: 1 : 50

Bearbeiter: Hög/Car

+ m NHN

BK 41

SPT 41

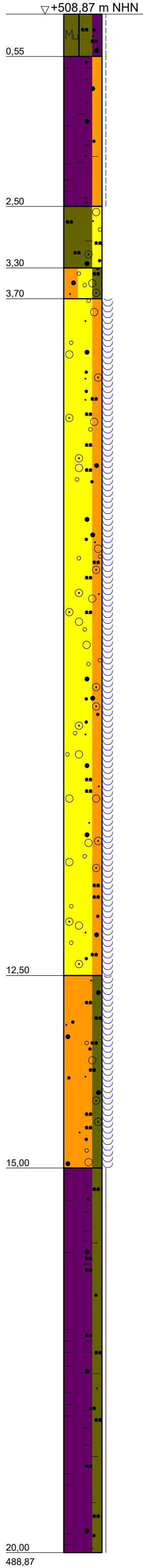

Mu (U, t, s'), feucht, steif, schwach verwurzelt, braun

T, s, feucht, steif, (TA), rotbraun

U, g, t, s', erdfeucht, in der Tiefe mehr s; g= Flussskies, kantig-kantengerundet, Sst, Ust

S, G, u, erdfeucht, (GU), z.T. schwarze Linsen, rotbraun, kohlig schwarz

G, s, u', feucht bis nass, (GU), G= Flussskies, kantengerundet-gerundet, ocker-beige

S, u, g, kalkhaltig, nass, (GU), glimmerführend, ocker

T, u', s', kalkhaltig, erdfeucht, halbfest, (TM), glimmerführend, grau-dunkelgrau

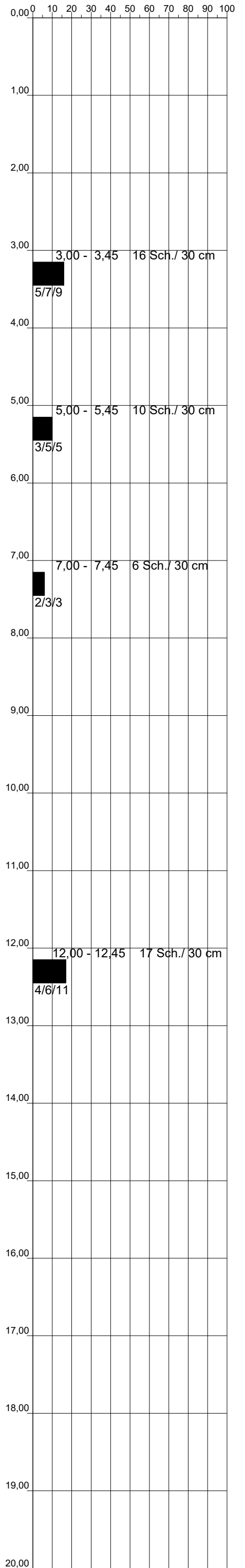
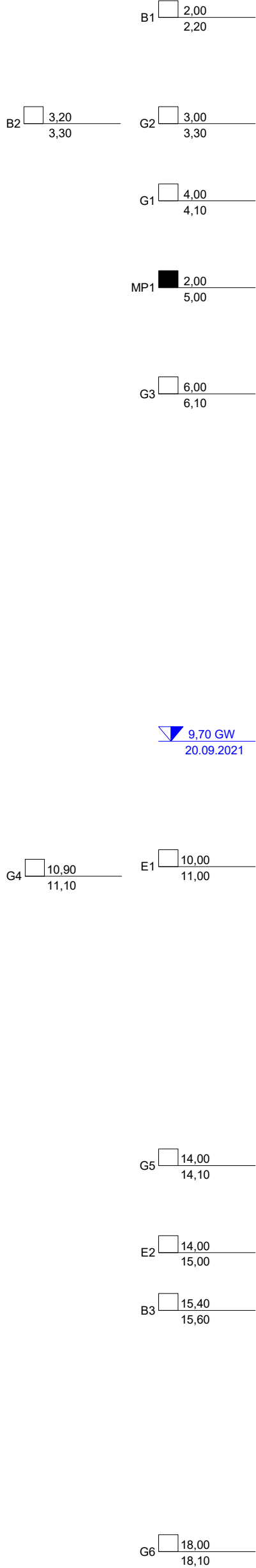

Solltiefe erreicht

DR. SPANG
Ingenieurgesellschaft f. Bauwesen
Geologie und Umwelttechnik mbH

Bauvorhaben:
Gastransportleitung Wertingen Kötz

Auftraggeber:
bayernets

Kernbohrung

Anlage: 4.4 - BK 41

Projekt-Nr: 42.7852

Datum: 18.09.2021

Maßstab: 1 : 50

Bearbeiter: Hög/Car

+ m NHN

BK 42





▽+508,59 m NHN

SP1  1,60
1,80

MP1  2,00
5,00

E1  4,00
4,70

UP1  5,00
5,30

UP2  7,00
7,30

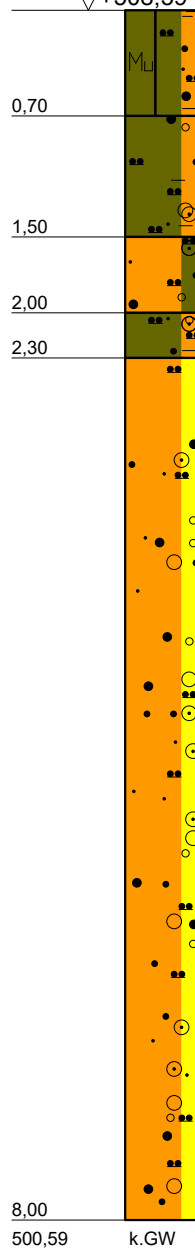

Mu (U, s, t, h), erdfeucht, mürbe, verwurzelt, braun

U, s, g, t, erdfeucht, halbfest bis fest, g= Flusskiese, kantengerundet-kantig, ocker-rotbraun

S, u, g', erdfeucht, g= Flusskiese, Fsst-Ust, kantig-kantengerundet, rotbraun-schwarz

U, s, g, t', erdfeucht, steif, mürbe, g= Flusskiese, kantig-kantengerundet, rotbraun

S, g, u', erdfeucht, , g= Flusskiese, kantig-gerundet, rotbraun

Solltiefe erreicht



DR. SPANG

Ingenieurgesellschaft f. Bauwesen
Geologie und Umwelttechnik mbH

Bauvorhaben:
WK 51 Gastransportleitung Wertingen-Kötz

Auftraggeber:
bayernets

KERNBOHRUNG

Anlage: 4.4 - BK 42

Projekt-Nr: 42.7852

Datum: 15.07.2021

Maßstab: 1 : 50

Bearbeiter: Häg/Ruw

GWM 18

+ m NHN

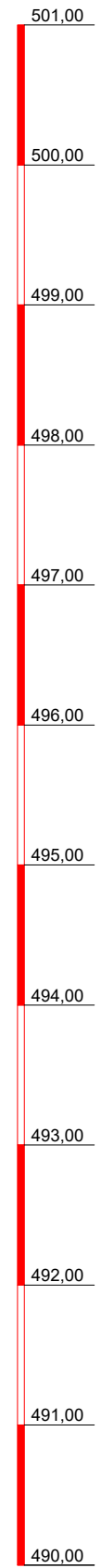

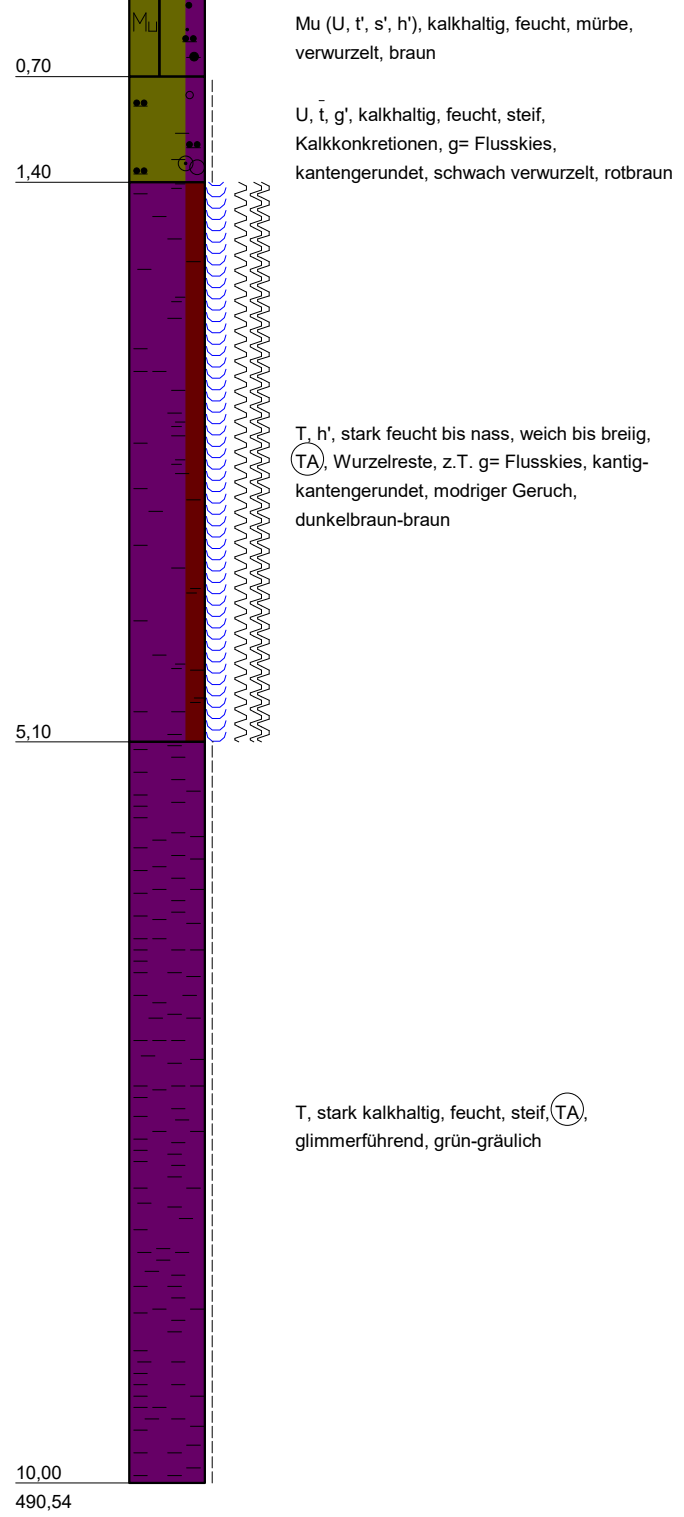
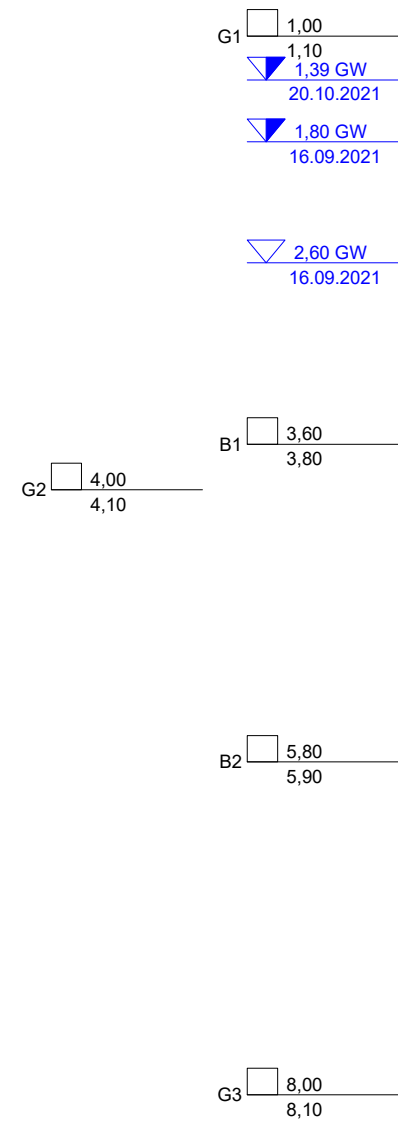

BK 43

▽+500,54 m NHN

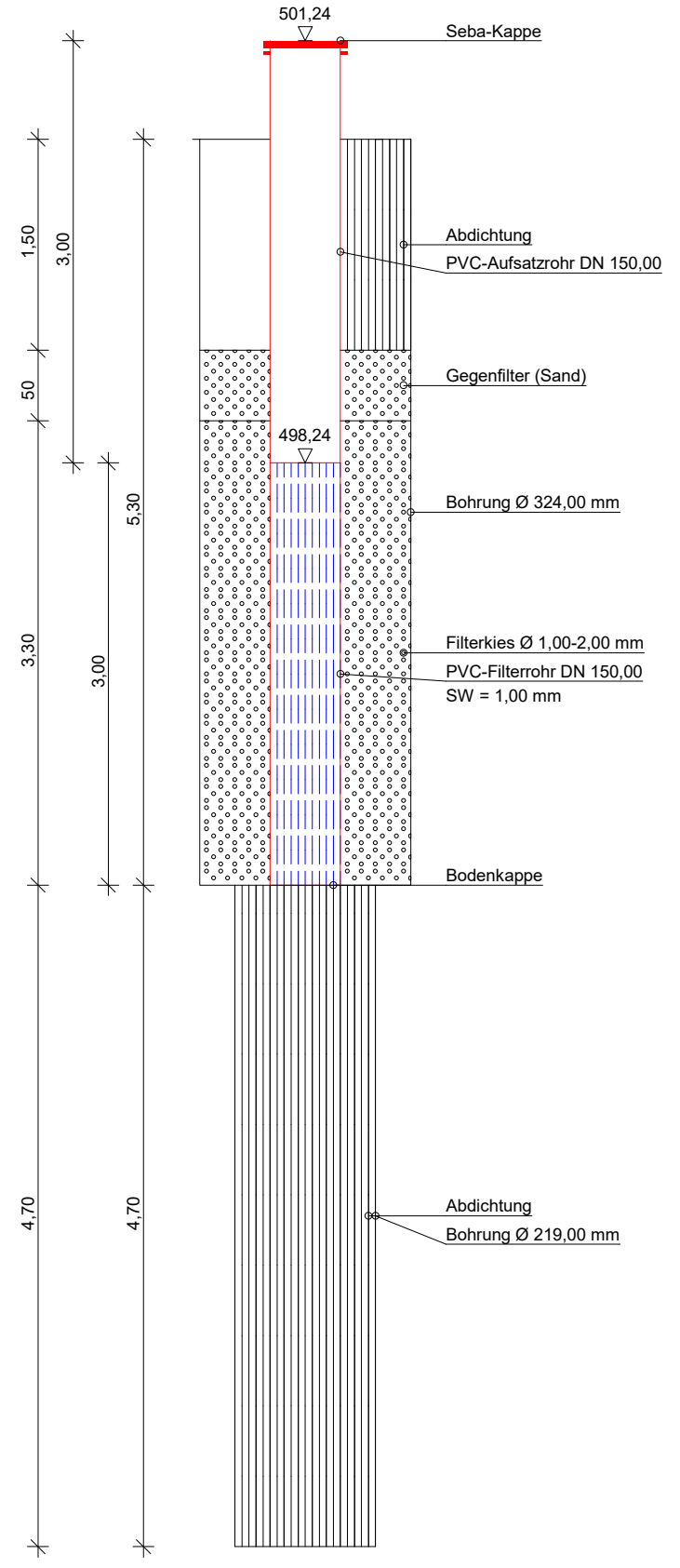

Solltiefe erreicht



 DR. SPANG Ingenieurgesellschaft f. Bauwesen Geologie und Umwelttechnik mbH	Bauvorhaben: Gastransportleitung Wertingen Kötz	Anlage: 4.4 - BK 43
	Auftraggeber: bayernets	Projekt-Nr: 42.7852
	Kernbohrung	Datum: 16.09.2021
		Maßstab: 1 : 50
		Bearbeiter: Häg/Car

+ m NHN

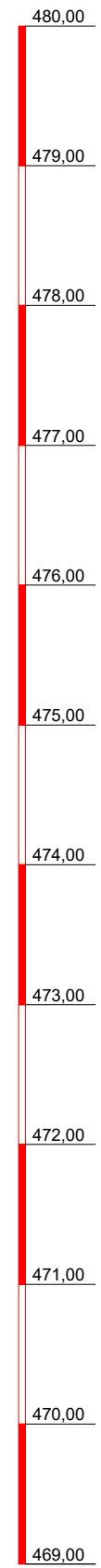

BK 44

▽+479,28 m NHN

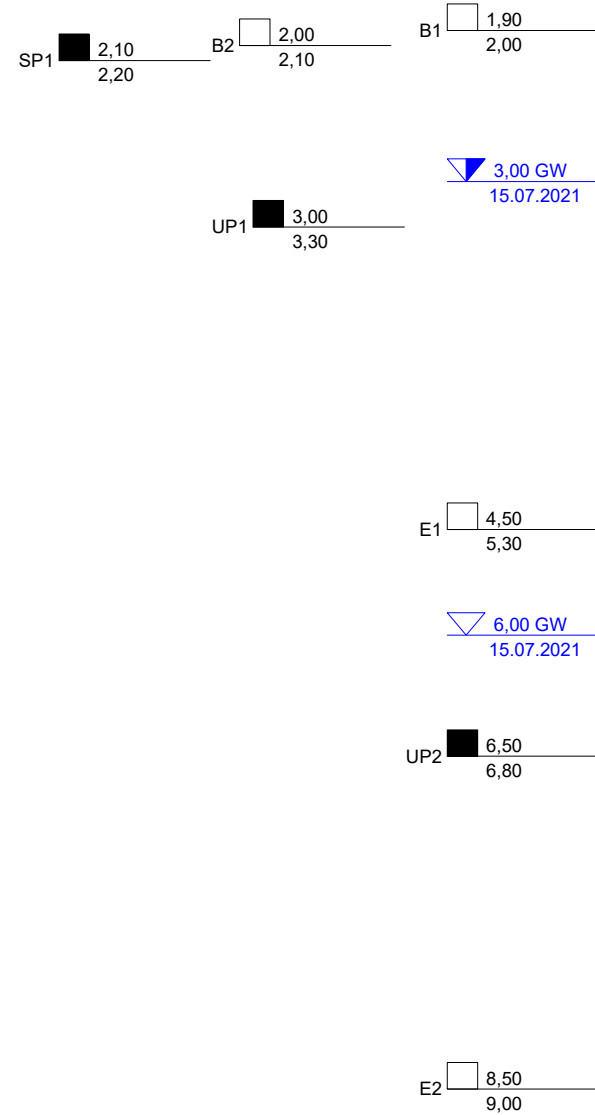

Mu (U, s, t, h), erdfeucht, steif, braun

T, u, s, h', erdfeucht bis feucht, weich, (TM),
recht mdrig, braun

T, u, s, g', stark kalkhaltig, feucht, weich bis
steif, (GU), g= Flusskies, gerundet, lageweise T,
u, g', grau

10,00
469,28

Solltiefe erreicht

SPT 44

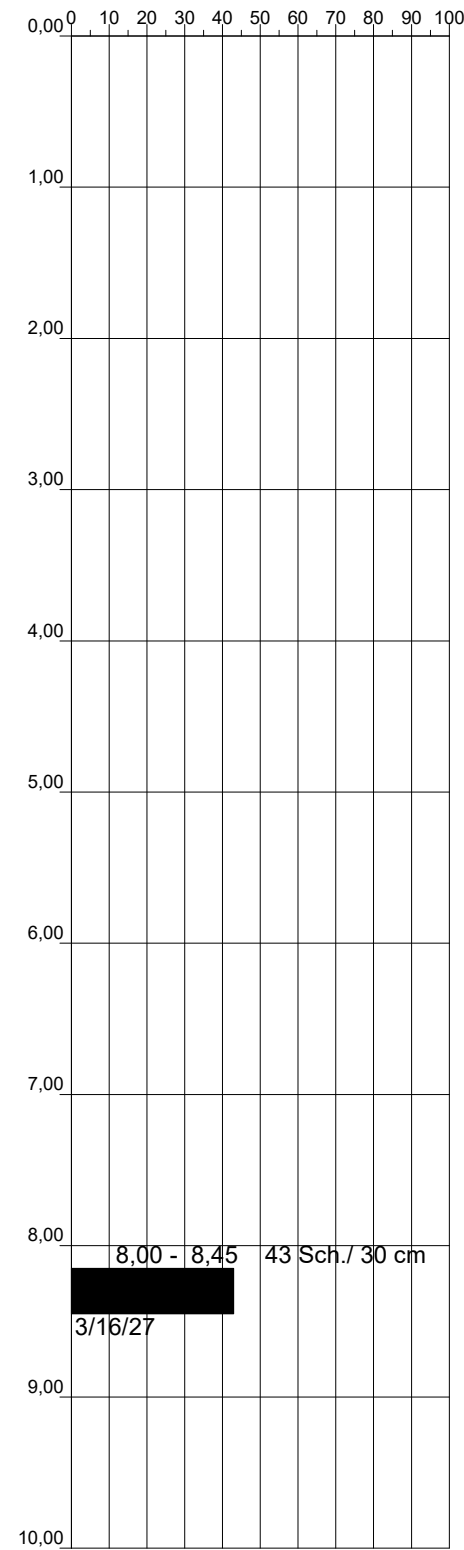

 DR. SPANG Ingenieurgesellschaft f. Bauwesen Geologie und Umwelttechnik mbH	Bauvorhaben: Gastransportleitung Wertingen Kötz	Anlage: 4.4 - BK 44
	Auftraggeber: bayernets	Projekt-Nr: 42.7852
	Kernbohrung	Datum: 15.07.2021
		Maßstab: 1 : 50
		Bearbeiter: Häg/Car

+ m NHN

BK 45

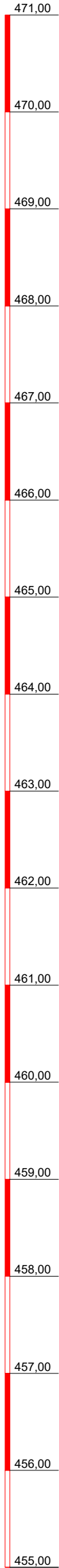

▽+470,62 m NHN

0,40

1,40

3,10

3,50

9,30

15,00
455,62

Mu (U, h, s', g'), erdfeucht, steif, verwurzelt, braun

U, s, t', g', erdfeucht bis feucht, steif, g= Flussskiese, kantengerundet, braun-grau

G, u', fs'- ms', kalkhaltig, erdfeucht, (GU), G= Flussskiese, kantengerundet, ocker

U, fs, t', erdfeucht bis feucht, steif, braun

fs, u, ms', kalkhaltig, feucht bis nass, steif, (SU), ocker

T, fs, u', stark kalkhaltig, erdfeucht, halbfest bis fest, (TA), grau

E1 1,50
2,00

B1 2,20
2,40

MP1 2,00
5,00

E2 5,20
6,00

UP2 7,80
8,00

UP3 10,00
10,30

B2 14,10
14,20

UP1 5,00
5,30

5,21 GW
14.07.2021

6,00 GW
14.07.2021

Solltiefe erreicht



DR. SPANG

Ingenieurgesellschaft f. Bauwesen
Geologie und Umwelttechnik mbH

Bauvorhaben:
WK 51 Gastransportleitung Wertingen-Kötz

Auftraggeber:
bayernets

KERNBOHRUNG

Anlage: 4.4 - BK 45

Projekt-Nr: 42.7852

Datum: 14.07.2021

Maßstab: 1 : 50

Bearbeiter: Hæg/Ruw

+ m NHN

BK 46

SPT 46

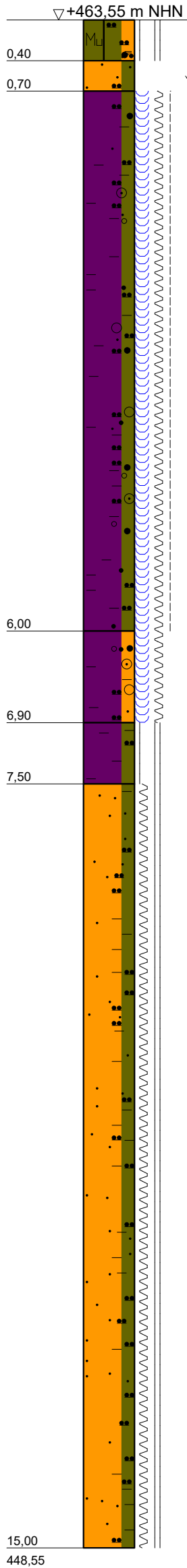
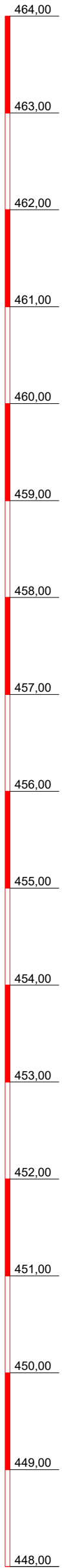

Mu (U, s, h, t'), kalkhaltig, feucht, halbfest bis fest, verwurzelt, braun

fS, u, feucht, dunkelbraun

2,77 GW
13.07.2021

3,50 GW
13.07.2021

MP1 2,00
4,50

E1 4,60
5,30

B1 6,90
7,00

E2 6,10
6,80

T, u, s, g', stark kalkhaltig, feucht bis nass, weich bis steif, nach unten mehr U/T, ocker

T, s, g, u, kalkhaltig, nass, weich, (TL), g= Flussskies, kantig-gut gerundet, ocker-grau

T, u', stark kalkhaltig, erdfeucht, halbfest bis fest, (TM), grau

fS, u, t, stark kalkhaltig, erdfeucht bis feucht, weich bis fest, nach unten immer mehr U/T, grau

Solltiefe erreicht

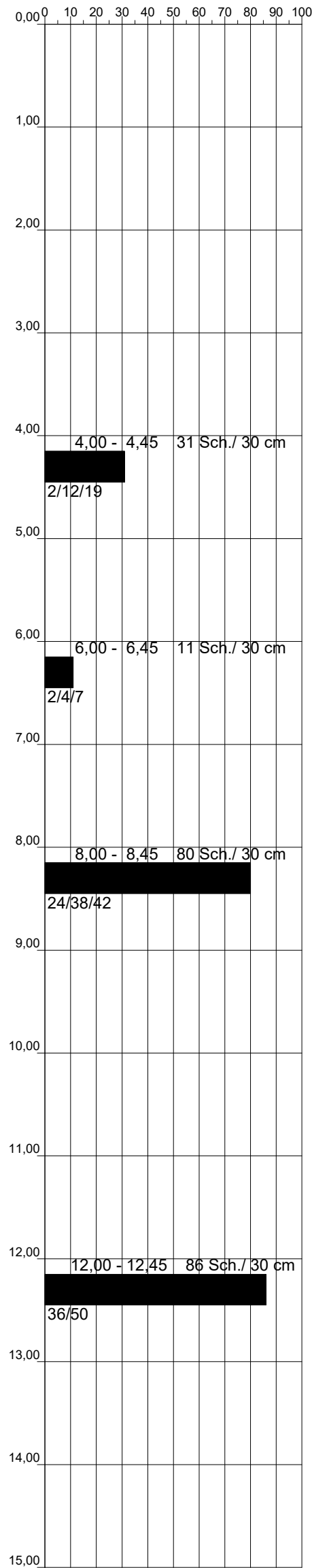

DR. SPANG
Ingenieurgesellschaft f. Bauwesen
Geologie und Umwelttechnik mbH

Bauvorhaben:
WK 51 Gastransportleitung Wertingen-Kötz

Auftraggeber:
bayernets

KERNBOHRUNG

Anlage: 4.4 - BK 46

Projekt-Nr: 42.7852

Datum: 13.07.2021

Maßstab: 1 : 50

Bearbeiter: Hög/Ruw

+ m NHN

BK 47

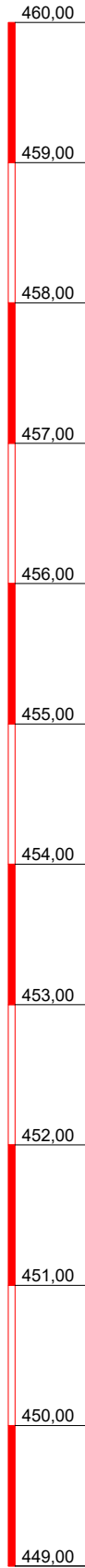

1,65 GW
14.07.2021

2,00 GW
14.07.2021

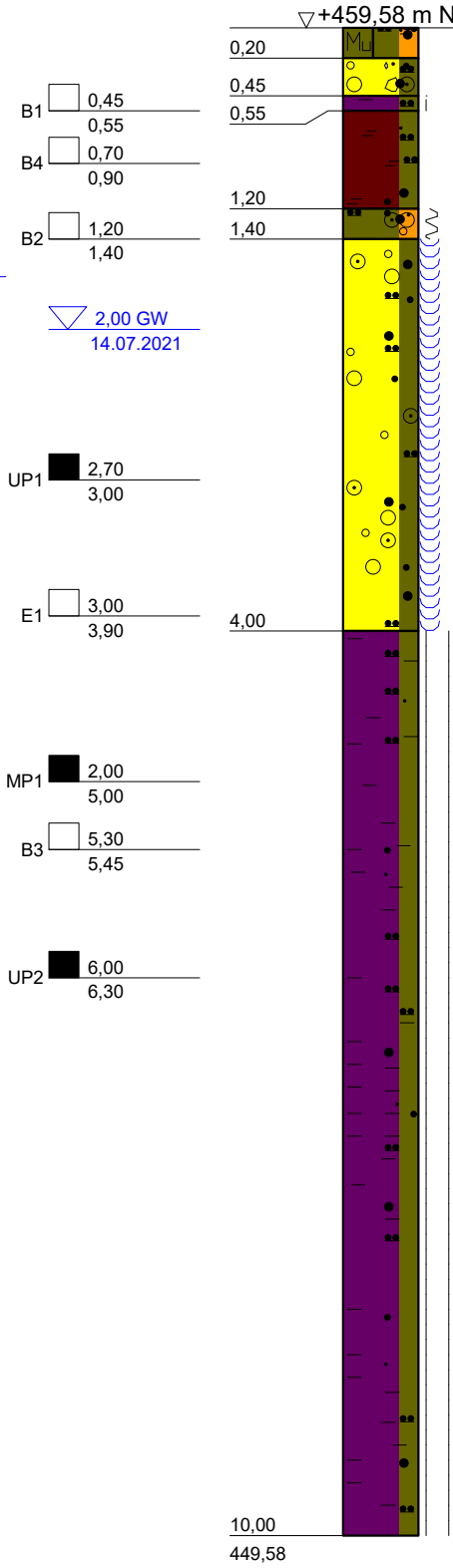

Mu (U, s, h), feucht, dunkelbraun

G, u, s, h, x', kalkhaltig, feucht, G, x' =
Flussskiese, kantig-kantengerundet,
dunkelbraun

T, u, feucht, steif, grau

H, u, s', feucht, verwurzelt, dunkelbraun

U, s, g, feucht, weich, g= Flussskiese,
kantengerundet-gerundet, graubraun

G, u', ms'-gs', stark kalkhaltig, nass, (GU), G =
Flussskiese, kantig-gerundet, grau

T, u', s', kalkhaltig, erdfeucht, halbfest bis fest,
(TM), grau

Solltiefe erreicht



DR. SPANG
Ingenieurgesellschaft f. Bauwesen
Geologie und Umwelttechnik mbH

Bauvorhaben: WK 51 Gastransportleitung Wertingen-Kötz	Anlage: 4.4 - BK 47
	Projekt-Nr: 42.7852
Auftraggeber: bayernets	Datum: 14.07.2021
	Maßstab: 1 : 50
KERNBOHRUNG	Bearbeiter: Hög/Ruw

Anlage: 4.4 - BK 47
Projekt-Nr: 42.7852
Datum: 14.07.2021
Maßstab: 1 : 50
Bearbeiter: Hög/Ruw

GWM 19

+ m NHN

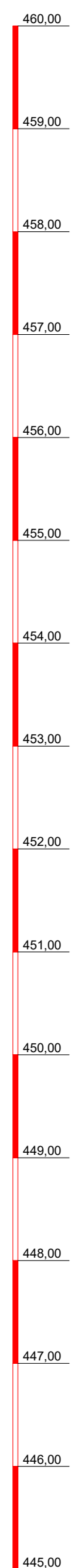

1.00 GW
12.11.2021

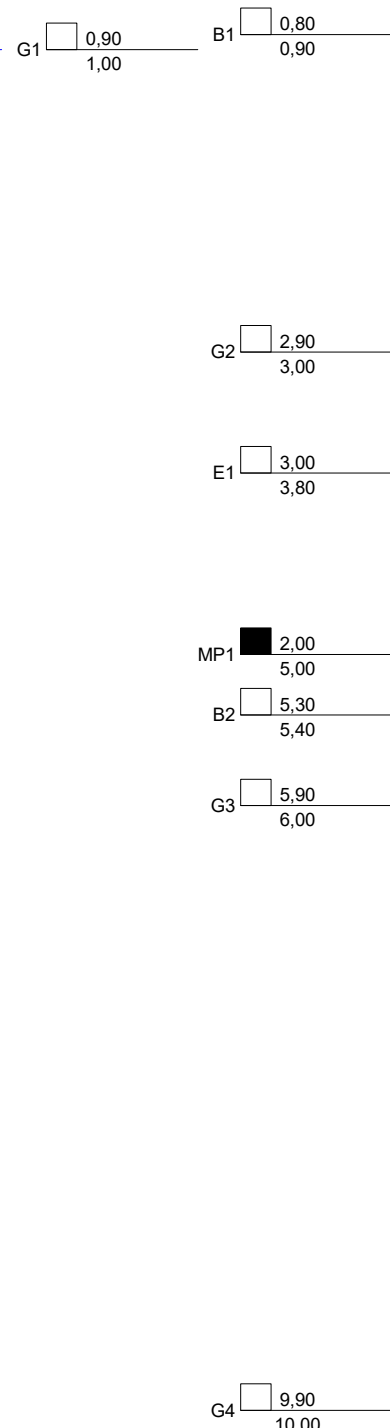

BK 48

▽+460,03 m NHN

Mu (T, u, s, h'), kalkhaltig, erdfeucht, mürbe, verwurzelt, Holzreste, dunkelbraun

G, s, u', kalkhaltig, feucht, (GU), G= Flussskies, kantengerundet-gerundet, graubraun

T, u', kalkhaltig, erdfeucht, halbfest, (TM), mürbe, glimmerführend, Wechsellagerung mit fs*, grau

15,00
445,03

Solltiefe erreicht

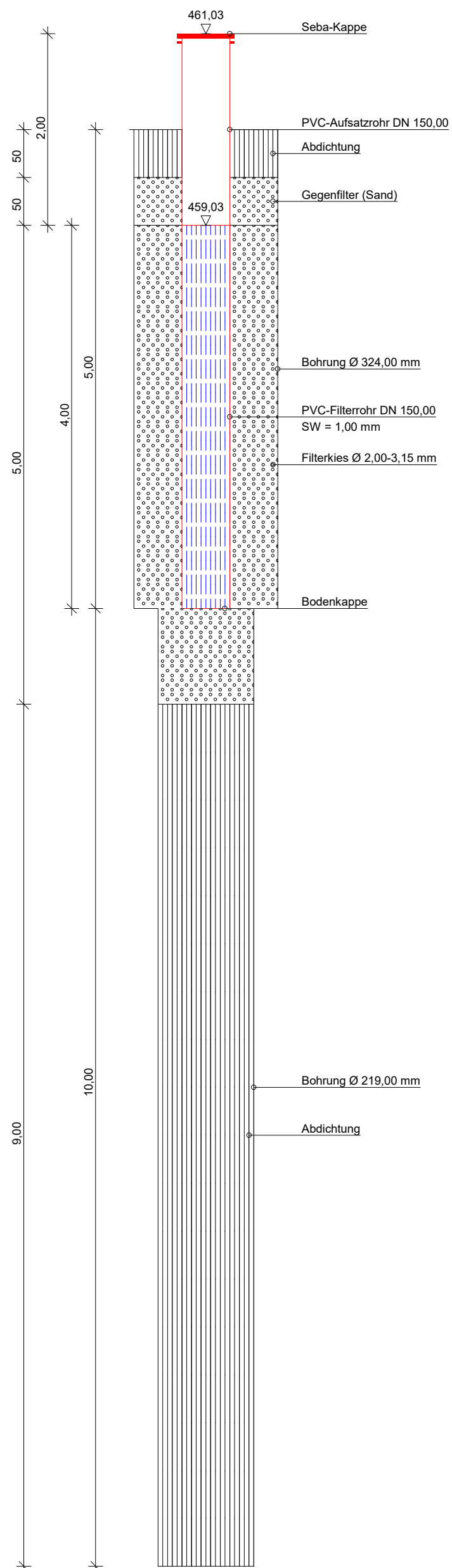

Bauvorhaben:
Gastransportleitung Wertingen Kötz

Auftraggeber:
bayernets

Kernbohrung

Anlage: 4.4 - BK 48

Projekt-Nr: 42.7852

Datum: 12.11.2021

Maßstab: 1 : 50

Bearbeiter: Häg/Car

+ m NHN

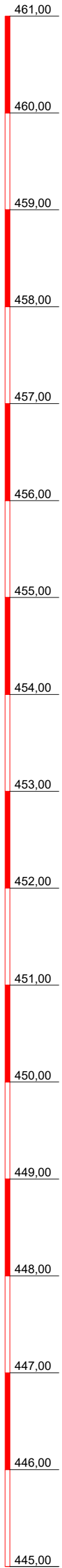

BK 49

▽+460,11 m NHN

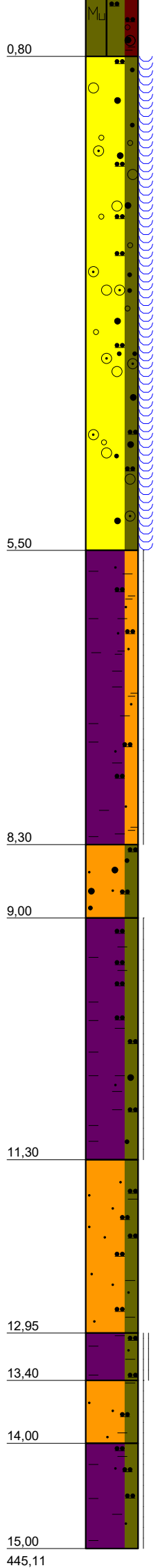
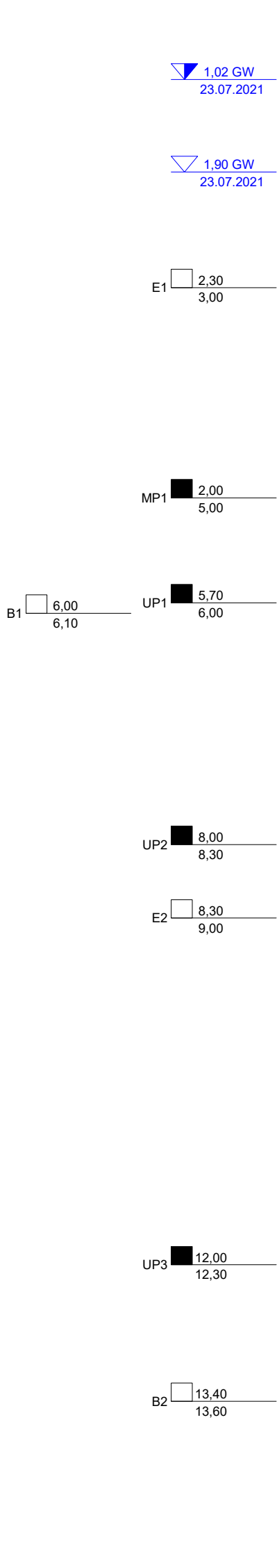

Mu (U, h, s', g'), kalkhaltig, erdfeucht, braun

G, u', ms'-gs', kalkhaltig, nass, (GU), G= Flusskies, grau

T, fs, u', h', stark kalkhaltig, erdfeucht, halbfest bis fest, (TM), grau

S, u, kalkhaltig, erdfeucht, (SU), grau

T, u, s', stark kalkhaltig, erdfeucht, halbfest bis fest, grau

fs, u, t', kalkhaltig, erdfeucht, grau

T, u, fs', stark kalkhaltig, erdfeucht, fest, grau

fs, u, t, kalkhaltig, erdfeucht, halbfest bis fest, grau

T, u, fs', stark kalkhaltig, erdfeucht, halbfest bis fest, grau

SPT 49

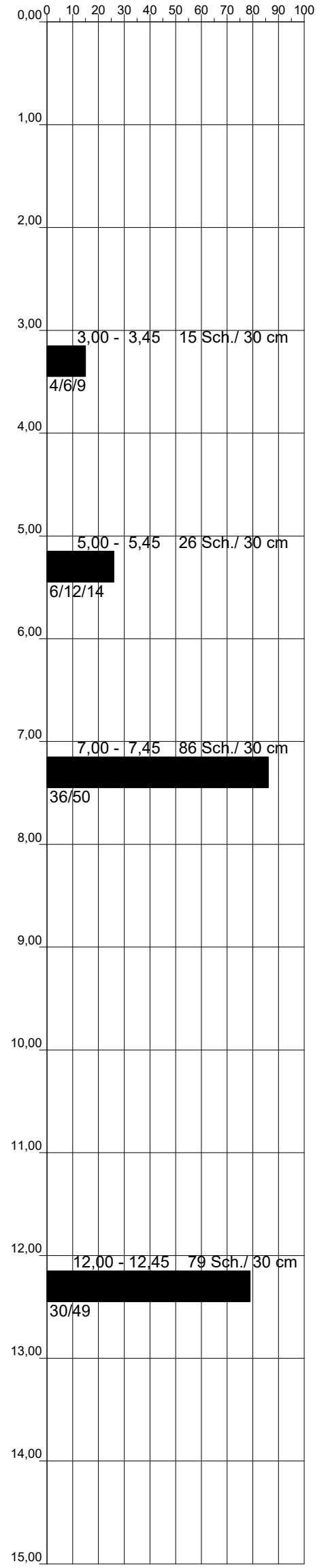

Solltiefe erreicht

<p>DR. SPANG Ingenieurgesellschaft f. Bauwesen Geologie und Umwelttechnik mbH</p>	Bauvorhaben: WK 51 Gastransportleitung Wertingen-Kötz	Anlage: 4.4 - BK 49
	Auftraggeber: bayernets	Projekt-Nr: 42.7852
	KERNBOHRUNG	Datum: 23.07.2021
		Maßstab: 1 : 50
		Bearbeiter: Håg/Ruw

+ m NHN

BK 50

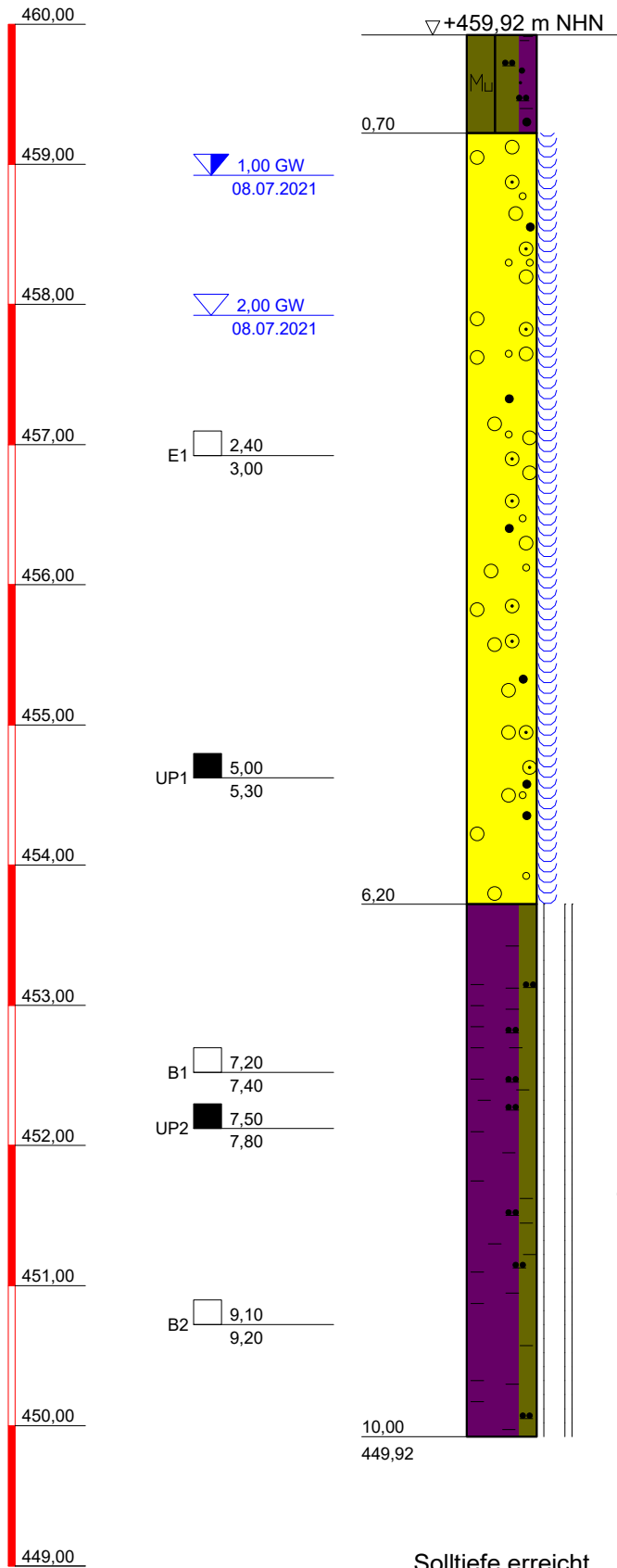

Mu (U, t, h, s'), kalkhaltig, feucht, verwurzelt, dunkelbraun

mG, fg- gg, gs', stark kalkhaltig, nass, (GE), G = Flusskiese, kantengerundet-gerundet, grau-braun

T, u', kalkhaltig, erdfeucht, halbfest bis fest, (TM), grau-beige



DR. SPANG

Ingenieurgesellschaft f. Bauwesen
Geologie und Umwelttechnik mbH

Bauvorhaben:
WK 51 Gastransportleitung Wertingen-Kötz

Auftraggeber:
bayernets

KERNBOHRUNG

Anlage: 4.4 - BK 50

Projekt-Nr: 42.7852

Datum: 08.07.2021

Maßstab: 1 : 50

Bearbeiter: Häg/Ruw

GWM 20

+ m NHN



B3 1,20
1,30

1,12 GW
20.10.2021

0,67 GW
17.08.2021
B2 0,90
1,00

1,80 GW
17.08.2021

E1 2,50
4,00

B1 4,50
5,00

BK 51

▽+460,83 m NHN

Mu (U, h, s), erdfeucht, verwurzelt,
schwarzbraun

G, s, u'-u, x', stark kalkhaltig, feucht bis nass,
G= Flussskiese, gerundet - kantengerundet,
grau

U, t, fs- fs, stark kalkhaltig, erdfeucht, halbfest,
in Wechsellagerung mit fs, u*, hellgrau

8,00
452,83

Solltiefe erreicht

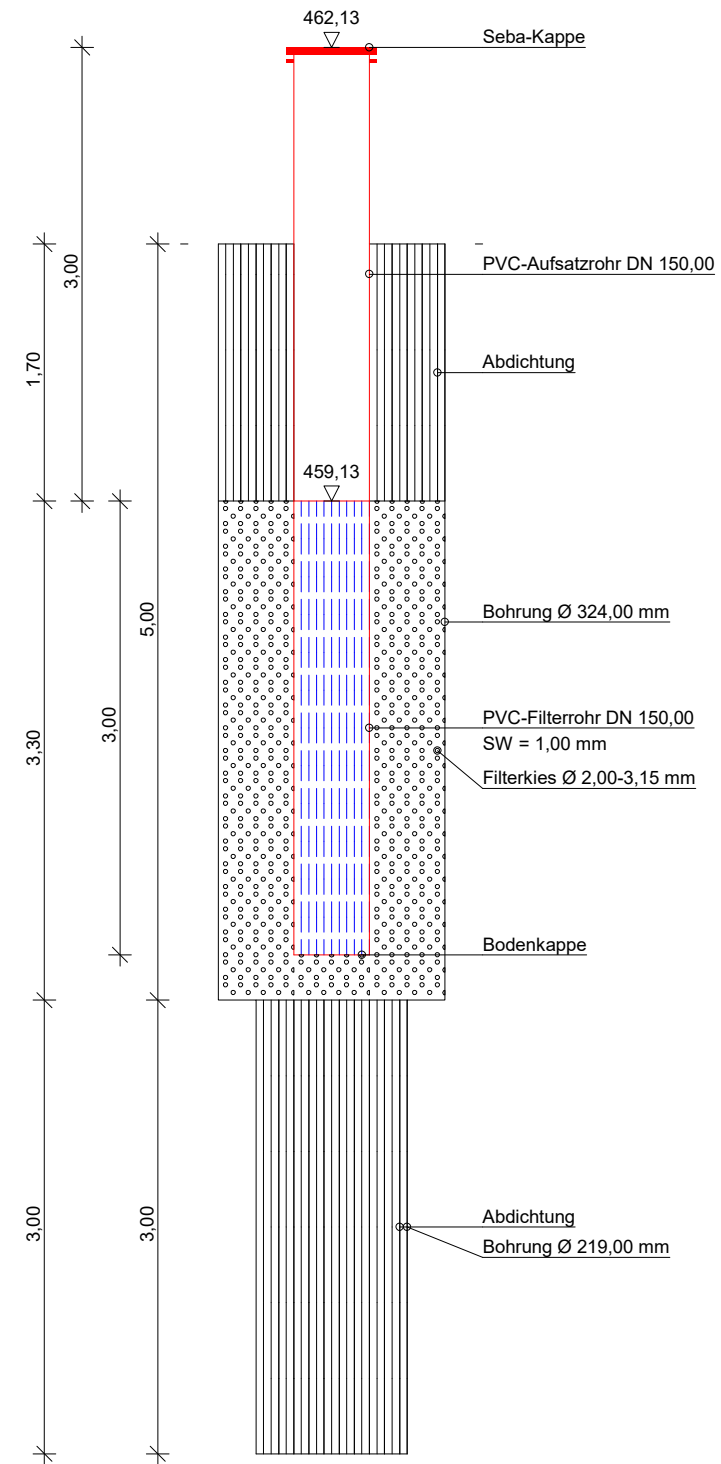

DR. SPANG
Ingenieurgesellschaft f. Bauwesen
Geologie und Umwelttechnik mbH

Bauvorhaben:
Gastransportleitung Wertingen Kötz

Auftraggeber:
bayernets

Kernbohrung

Anlage: 4.4 - BK 51

Projekt-Nr: 42.7852

Datum: 17.08.2021

Maßstab: 1 : 50

Bearbeiter: Baum/Bas

+ m NHN

BK W1

SPT W1

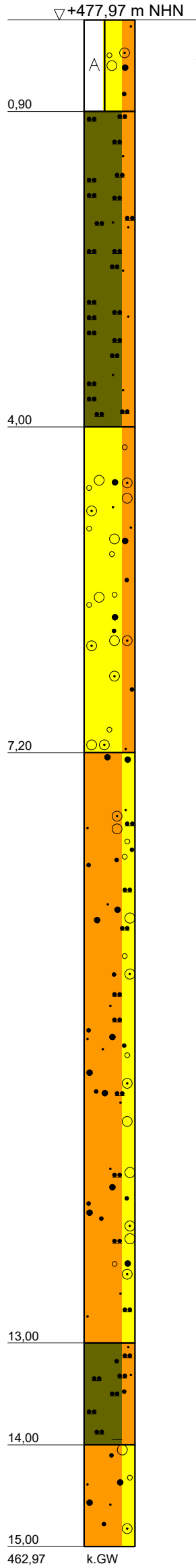
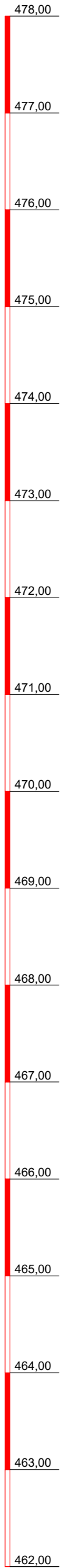

A (G, s), stark kalkhaltig, erdfeucht, G=
Quarkiese, kantengerundet - kantig, ocker-
grau

U, fs', kalkhaltig, erdfeucht, mürbe,
glimmerführend, braun

G, s, kalkhaltig, erdfeucht, glimmerführend,
G= Flusskiese, kantengerundet - gerundet,
ocker

S, g, u', erdfeucht, glimmerführend, ocker-
rotbraun

U, fs- ms, t', kalkhaltig, erdfeucht,
glimmerführend, Kalk-Konkretionen, ocker-
braun

S, g', kalkhaltig, erdfeucht, g= Flusskiese,
kantengerundet, glimmerführend, ocker-beige

SP1 1,50
1,70

G1 2,65
2,80

E1 5,00
5,90

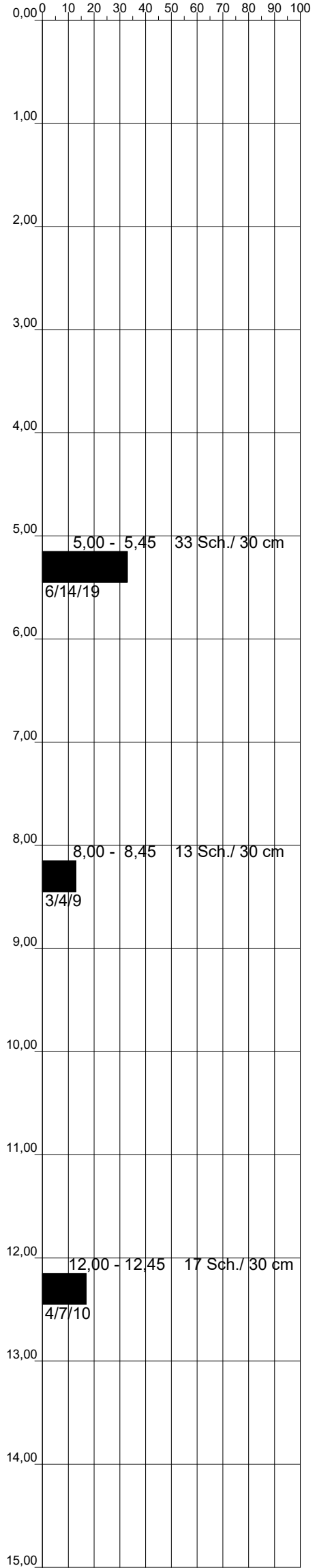

Solltiefe erreicht



DR. SPANG

Ingenieurgesellschaft f. Bauwesen
Geologie und Umwelttechnik mbH

Bauvorhaben:
Gastransportleitung Wertingen Kötz

Auftraggeber:
bayernets

Kernbohrung

Anlage: 4.4 - BK W1

Projekt-Nr: 42.7852

Datum: 18.08.2021

Maßstab: 1 : 50

Bearbeiter: Hög/Bas



DR. SPANG

Projekt: 42.7852

Anlage 4.5 / Seite 1

08.12.2021

**WK51 Gastransportleitung Wertingen - Kötz;
BK 1 - Endteufe 15,0 m**





DR. SPANG

Projekt: 42.7852

Anlage 4.5 / Seite 2

08.12.2021





DR. SPANG

Projekt: 42.7852

Anlage 4.5 / Seite 1

08.12.2021

**WK51 Gastransportleitung Wertingen - Kötz;
BK 2 - Endteufe 20,0 m**





DR. SPANG

Projekt: 42.7852

Anlage 4.5 / Seite 2

08.12.2021





DR. SPANG

Projekt: 42.7852

Anlage 4.5 / Seite 3

08.12.2021





DR. SPANG

Projekt: 42.7852

Anlage 4.5 / Seite 1

08.12.2021

**WK51 Gastransportleitung Wertingen - Kötz;
BK 3 - Endteufe 15,0 m**

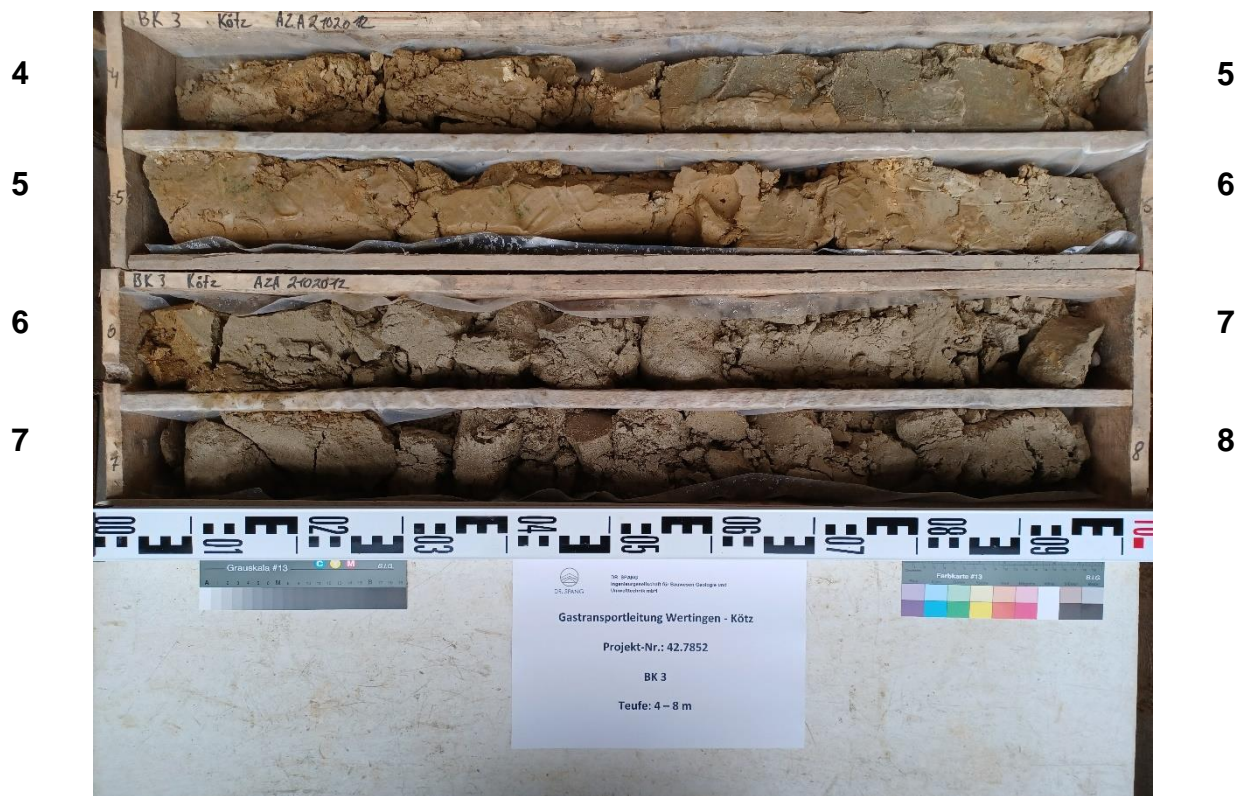



DR. SPANG

Projekt: 42.7852

Anlage 4.5 / Seite 2

08.12.2021





DR. SPANG

Projekt: 42.7852

Anlage 4.5 / Seite 1

08.12.2021

**WK51 Gastransportleitung Wertingen - Kötz;
BK 4 - Endteufe 10,0 m**





DR. SPANG

Projekt: 42.7852

Anlage 4.5 / Seite 2

08.12.2021

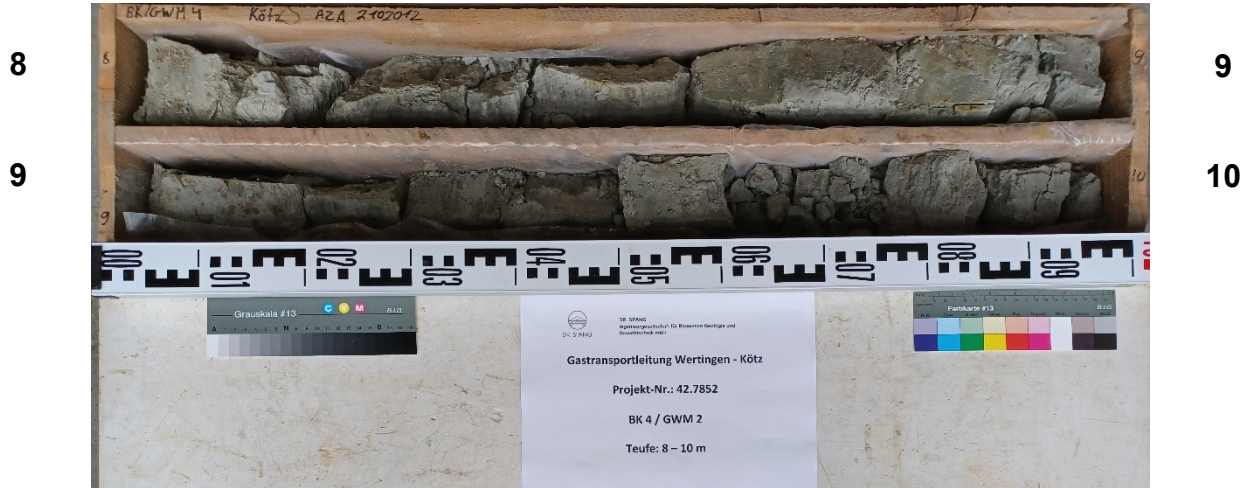



DR. SPANG

Projekt: 42.7852

Anlage 4.5 / Seite 1

06.12.2021

**WK 51 - Augusta – Querung der ST 2036;
BK 5 - Endteufe 10,0 m**





DR. SPANG

Projekt: 42.7852

Anlage 4.5 / Seite 2

06.12.2021





DR. SPANG

Projekt: 42.7852

Anlage 4.5 / Seite 1

08.12.2021

**WK51 Gastransportleitung Wertingen - Kötz;
BK 6 - Endteufe 8,0 m**





DR. SPANG

Projekt: 42.7852

Anlage 4.5 / Seite 1

08.12.2021

**WK51 Gastransportleitung Wertingen - Kötz;
BK 7 - Endteufe 15,0 m**





DR. SPANG

Projekt: 42.7852

Anlage 4.5 / Seite 2

08.12.2021





DR. SPANG

Projekt: 42.7852

Anlage 4.5 / Seite 1

08.12.2021

**WK51 Gastransportleitung Wertingen - Kötz;
BK 8 - Endteufe 15,0 m**





DR. SPANG

Projekt: 42.7852

Anlage 4.5 / Seite 2

08.12.2021

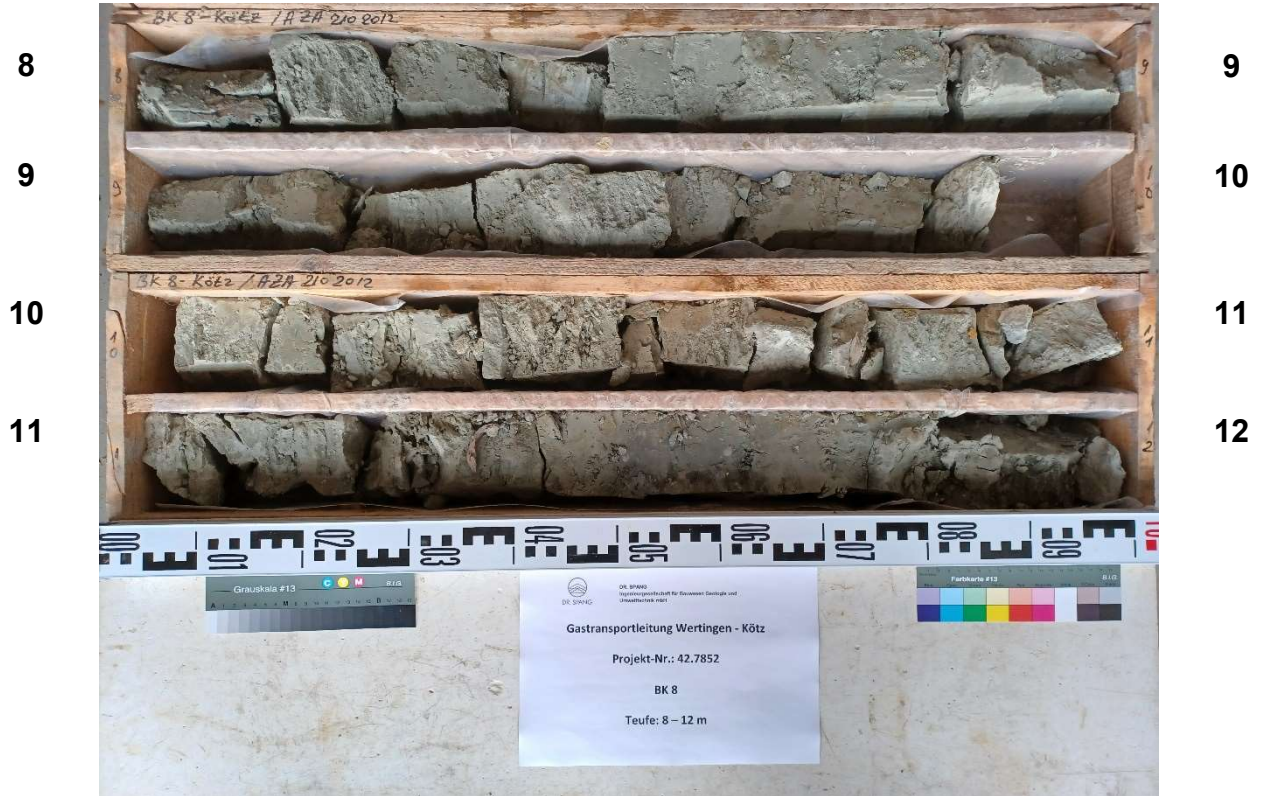



DR. SPANG

Projekt: 42.7852

Anlage 4.5 / Seite 1

08.12.2021

**WK51 Gastransportleitung Wertingen - Kötz;
BK 9 - Endteufe 10,0 m**





DR. SPANG

Projekt: 42.7852

Anlage 4.5 / Seite 2

08.12.2021





DR. SPANG

Projekt: 42.7852

Anlage 4.5 / Seite 1

08.12.2021

**WK51 Gastransportleitung Wertingen - Kötz;
BK 10 - Endteufe 8,0 m**





DR. SPANG

Projekt: 42.7852

Anlage 4.5 / Seite 1

08.12.2021

**WK51 Gastransportleitung Wertingen - Kötz;
BK 11 - Endteufe 15,0 m**





DR. SPANG

Projekt: 42.7852

Anlage 4.5 / Seite 2

08.12.2021





DR. SPANG

Projekt: 42.7852

Anlage 4.5 / Seite 1

08.12.2021

**WK51 Gastransportleitung Wertingen - Kötz;
BK 12 - Endteufe 10,0 m**





DR. SPANG

Projekt: 42.7852

Anlage 4.5 / Seite 2

08.12.2021





DR. SPANG

Projekt: 42.7852

Anlage 4.5 / Seite 1

08.12.2021

**WK51 Gastransportleitung Wertingen - Kötz;
BK 13 - Endteufe 15,0 m**





DR. SPANG

Projekt: 42.7852

Anlage 4.5 / Seite 2

08.12.2021





DR. SPANG

Projekt: 42.7852

Anlage 4.5 / Seite 1

08.12.2021

**WK51 Gastransportleitung Wertingen - Kötz;
BK 14 - Endteufe 10,0 m**





DR. SPANG

Projekt: 42.7852

Anlage 4.5 / Seite 2

08.12.2021





DR. SPANG

Projekt: 42.7852

Anlage 4.5 / Seite 1

28.02.2022

Querung der DLG 30; BK 15 – Endteufe 10,0 m





DR. SPANG

Projekt: 42.7852

Anlage 4.5 / Seite 2

28.02.2022

8

9

9

10

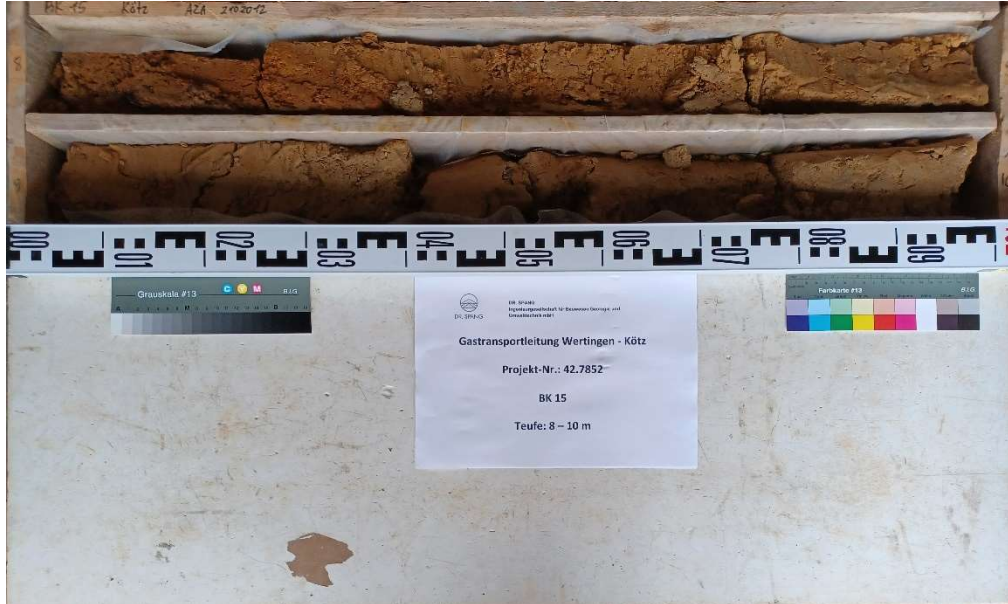



DR. SPANG

Projekt: 42.7852

Anlage 4.5 / Seite 1

08.12.2021

**WK51 Gastransportleitung Wertingen - Kötz;
BK 16 - Endteufe 8,0 m**





DR. SPANG

Projekt: 42.7852

Anlage 4.5 / Seite 1

08.12.2021

**WK51 Gastransportleitung Wertingen - Kötz;
BK 17 - Endteufe 8,0 m**





DR. SPANG

Projekt: 42.7852

Anlage 4.5 / Seite 1

21.03.2022

**WK51 Gastransportleitung Wertingen - Kötz;
BK 18 - Endteufe 15,0 m**

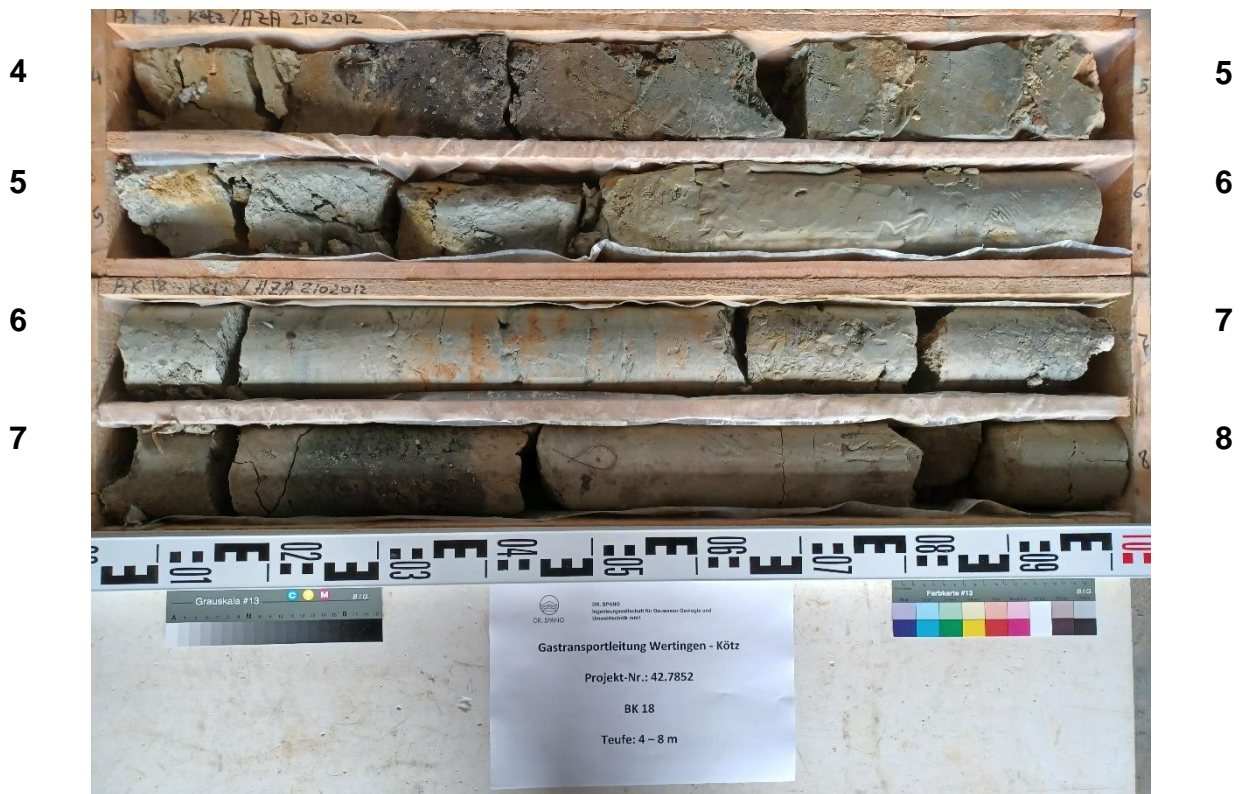



DR. SPANG

Projekt: 42.7852

Anlage 4.5 / Seite 2

21.03.2022





DR. SPANG

Projekt: 42.7852

Anlage 4.5 / Seite 1

08.12.2021

**WK51 Gastransportleitung Wertingen - Kötz;
BK 19 - Endteufe 10,0 m**





DR. SPANG

Projekt: 42.7852

Anlage 4.5 / Seite 2

08.12.2021

8

9

9

10





DR. SPANG

Projekt: 42.7852

Anlage 4.5 / Seite 1

08.12.2021

**WK51 Gastransportleitung Wertingen - Kötz;
BK 20 - Endteufe 10,0 m**





DR. SPANG

Projekt: 42.7852

Anlage 4.5 / Seite 2

08.12.2021

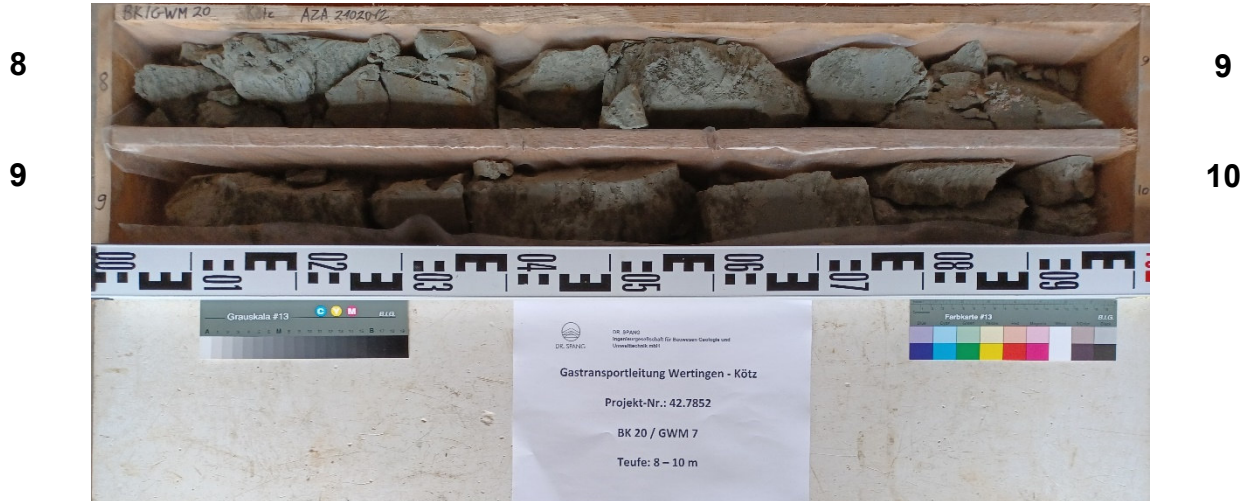



DR. SPANG

Projekt: 42.7852

Anlage 4.5 / Seite 1

10.03.2022

Querung der DLG 8; BK 21 – Endteufe 8,0 m





DR. SPANG

Projekt: 42.7852

Anlage 4.5 / Seite 1

08.12.2021

**WK51 Gastransportleitung Wertingen - Kötz;
BK 22 - Endteufe 15,0 m**





DR. SPANG

Projekt: 42.7852

Anlage 4.5 / Seite 2

08.12.2021

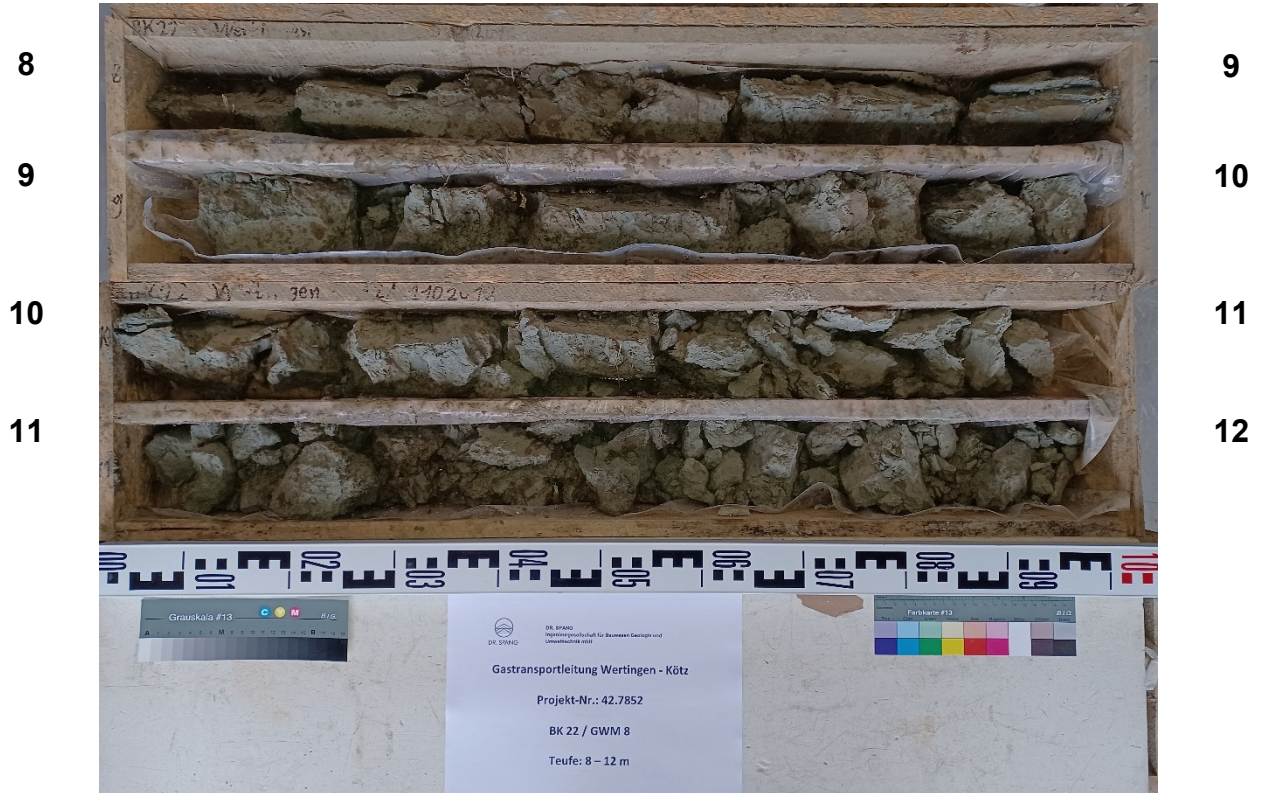



DR. SPANG

Projekt: 42.7852

Anlage 4.5 / Seite 1

08.12.2021

**WK51 Gastransportleitung Wertingen - Kötz;
BK 23 - Endteufe 10,0 m**





DR. SPANG

Projekt: 42.7852

Anlage 4.5 / Seite 2

08.12.2021





DR. SPANG

Projekt: 42.7852

Anlage 4.5 / Seite 1

08.12.2021

**WK51 Gastransportleitung Wertingen - Kötz;
BK 24 - Endteufe 10,0 m**





DR. SPANG

Projekt: 42.7852

Anlage 4.5 / Seite 2

08.12.2021





DR. SPANG

Projekt: 42.7852

Anlage 4.5 / Seite 1

08.12.2021

**WK51 Gastransportleitung Wertingen - Kötz;
BK 25 - Endteufe 15,0 m**





DR. SPANG

Projekt: 42.7852

Anlage 4.5 / Seite 2

08.12.2021





DR. SPANG

Projekt: 42.7852

Anlage 4.5 / Seite 1

08.12.2021

**WK51 Gastransportleitung Wertingen - Kötz;
BK 26 - Endteufe 10,0 m**





DR. SPANG

Projekt: 42.7852

Anlage 4.5 / Seite 2

08.12.2021





DR. SPANG

Projekt: 42.7852

Anlage 4.5 / Seite 1

08.12.2021

**WK51 Gastransportleitung Wertingen - Kötz;
BK 27 - Endteufe 20,0 m**





DR. SPANG

Projekt: 42.7852

Anlage 4.5 / Seite 2

08.12.2021





DR. SPANG

Projekt: 42.7852

Anlage 4.5 / Seite 3

08.12.2021





DR. SPANG

Projekt: 42.7852

Anlage 4.5 / Seite 1

08.12.2021

**WK51 Gastransportleitung Wertingen - Kötz;
BK 28 - Endteufe 15,0 m**

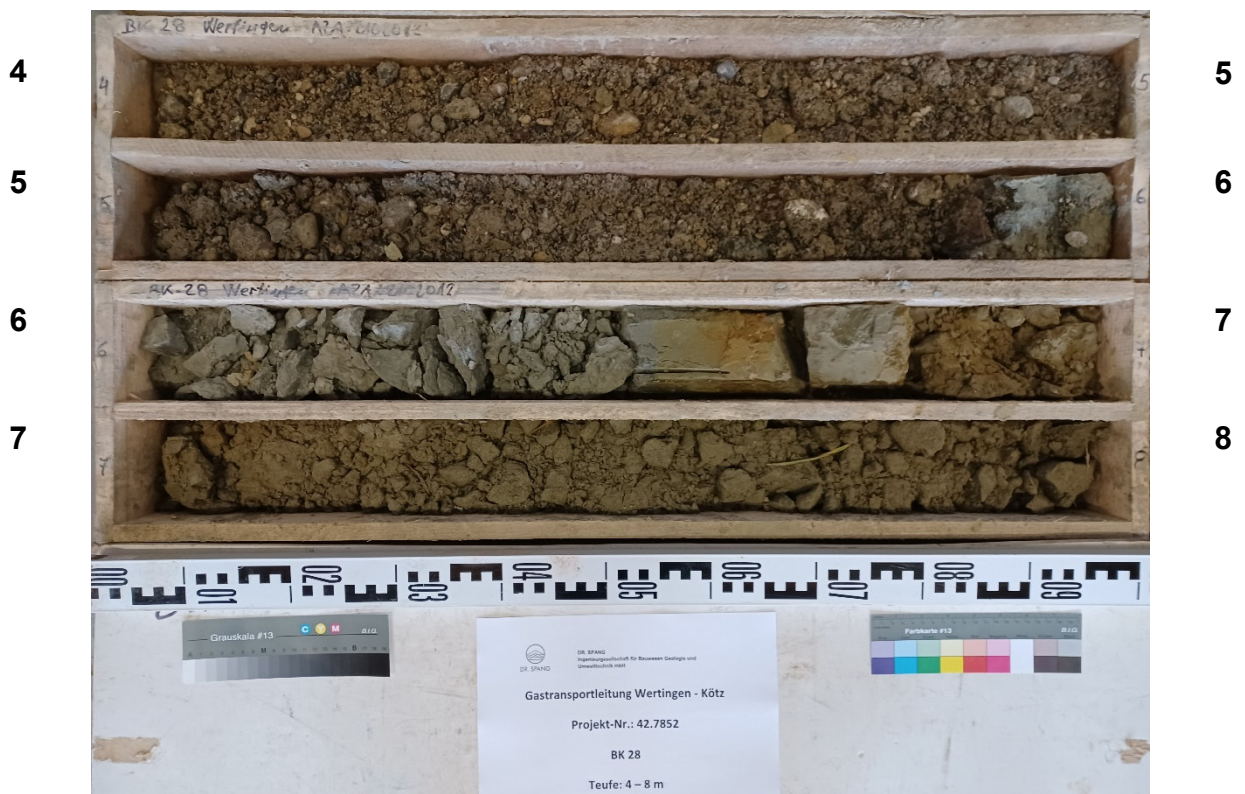



DR. SPANG

Projekt: 42.7852

Anlage 4.5 / Seite 2

08.12.2021





DR. SPANG

Projekt: 42.7852

Anlage 4.5 / Seite 1

08.12.2021

**WK51 Gastransportleitung Wertingen - Kötz;
BK 29 - Endteufe 10,0 m**





DR. SPANG

Projekt: 42.7852

Anlage 4.5 / Seite 2

08.12.2021



+ m NHN

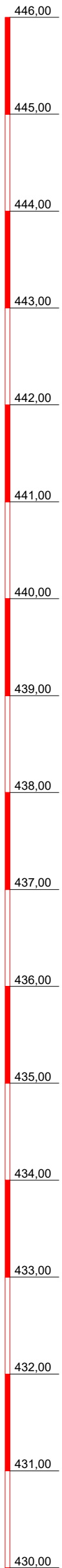

BK 30

▽+445,93 m NHN

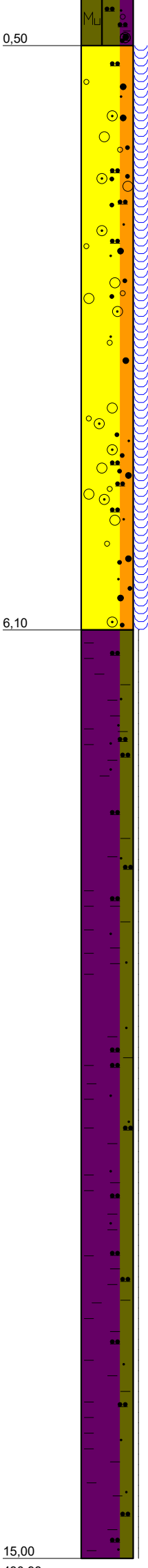

Mu (U, t', s', g', h'), kalkhaltig, erdfeucht, schwach verwurzelt, g= Flusskies, kantig-kantengerundet, braun

G, ms, u', fs'- gs', stark kalkhaltig, nass, (GU), G, x= Flusskies, kantengerundet-gerundet, ocker, grau

T, u', fs', stark kalkhaltig, feucht, halbfest, (TM), glimmerführend, z.T. schwarze, schwach organische Schichten, Kalkkonkretionen, grau

- ▽ 1.52 GW 30.09.2021
- ▽ 2.07 GW 28.09.2021
- ▽ 2.20 GW 28.09.2021
- G1 3,00 / 3,30
- E1 3,00 / 4,00
- MP1 2,00 / 5,00
- B1 6,20 / 6,40
- G2 7,00 / 7,10
- G3 11,00 / 11,10

Solltiefe erreicht

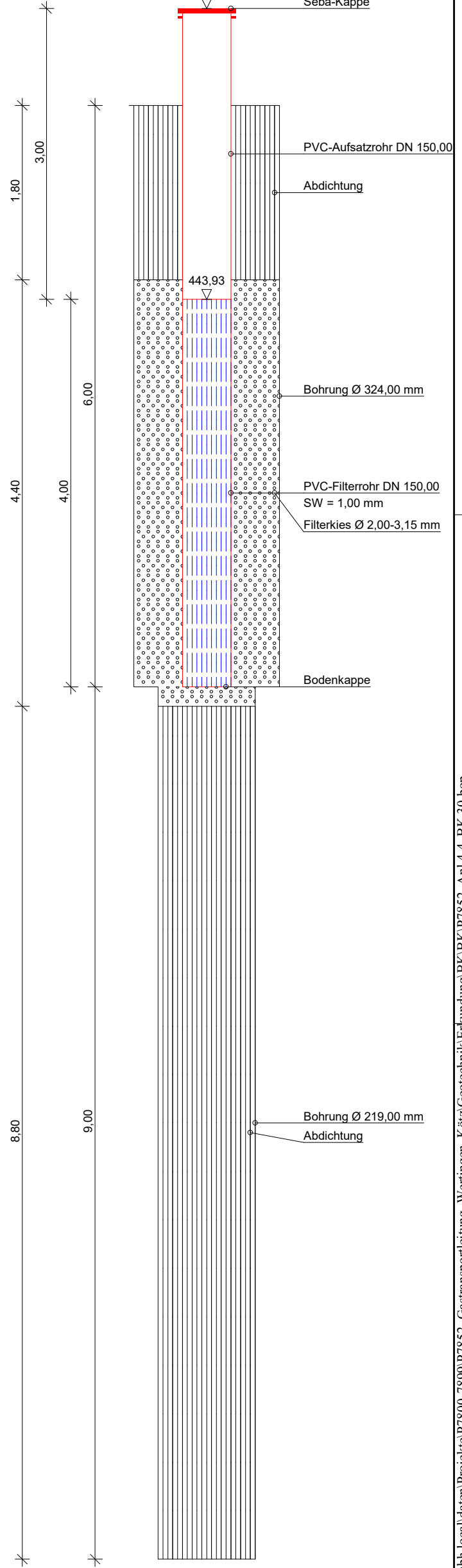

DR. SPANG
Ingenieurgesellschaft f. Bauwesen
Geologie und Umwelttechnik mbH

Bauvorhaben: Gastransportleitung Wertingen Kötz	Anlage: 4.4 - BK 30
	Projekt-Nr: 42.7852
Auftraggeber: bayernets	Datum: 28.09.2021
	Maßstab: 1 : 50
Kernbohrung	Bearbeiter: Hög/Car



DR. SPANG

Projekt: 42.7852

Anlage 4.5 / Seite 1

08.12.2021

**WK51 Gastransportleitung Wertingen - Kötz;
BK 31 - Endteufe 25,0 m**





DR. SPANG

Projekt: 42.7852

Anlage 4.5 / Seite 2

08.12.2021





DR. SPANG

Projekt: 42.7852

Anlage 4.5 / Seite 3

08.12.2021





DR. SPANG

Projekt: 42.7852

Anlage 4.5 / Seite 4

08.12.2021

24

25

25

26





DR. SPANG

Projekt: 42.7852

Anlage 4.5 / Seite 1

08.12.2021

**WK51 Gastransportleitung Wertingen - Kötz;
BK 32 - Endteufe 25,0 m**





DR. SPANG

Projekt: 42.7852

Anlage 4.5 / Seite 2

08.12.2021





DR. SPANG

Projekt: 42.7852

Anlage 4.5 / Seite 3

08.12.2021





DR. SPANG

Projekt: 42.7852

Anlage 4.5 / Seite 4

08.12.2021

24

25

25

26





DR. SPANG

Projekt: 42.7852

Anlage 4.5 / Seite 1

08.12.2021

**WK51 Gastransportleitung Wertingen - Kötz;
BK 33 - Endteufe 10,0 m**





DR. SPANG

Projekt: 42.7852

Anlage 4.5 / Seite 2

08.12.2021

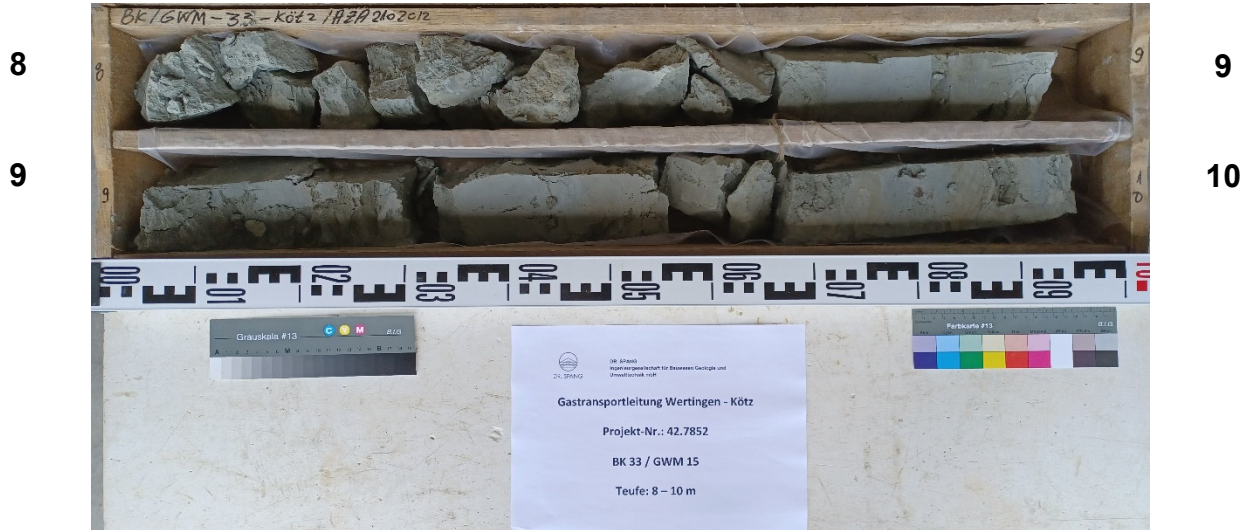



DR. SPANG

Projekt: 42.7852

Anlage 4.5 / Seite 1

08.12.2021

**WK51 Gastransportleitung Wertingen - Kötz;
BK 34 - Endteufe 10,0 m**





DR. SPANG

Projekt: 42.7852

Anlage 4.5 / Seite 2

08.12.2021

8

9

9

10

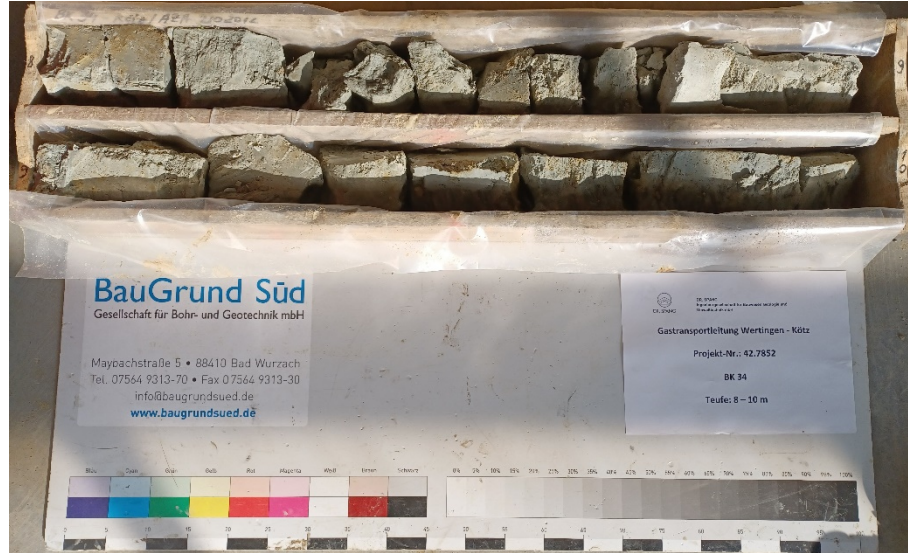



DR. SPANG

Projekt: 42.7852

Anlage 4.5 / Seite 1

08.12.2021

**WK51 Gastransportleitung Wertingen - Kötz;
BK 35 - Endteufe 10,0 m**





DR. SPANG

Projekt: 42.7852

Anlage 4.5 / Seite 2

08.12.2021





DR. SPANG

Projekt: 42.7852

Anlage 4.5 / Seite 1

08.12.2021

**WK51 Gastransportleitung Wertingen - Kötz;
BK 36 - Endteufe 10,0 m**





DR. SPANG

Projekt: 42.7852

Anlage 4.5 / Seite 2

08.12.2021





DR. SPANG

Projekt: 42.7852

Anlage 4.5 / Seite 1

08.12.2021

**WK51 Gastransportleitung Wertingen - Kötz;
BK 37 - Endteufe 15,0 m**





DR. SPANG

Projekt: 42.7852

Anlage 4.5 / Seite 2

08.12.2021

8

9

10

11

9

10

11

12



12

13

14

15

13

14

15

16





DR. SPANG

Projekt: 42.7852

Anlage 4.5 / Seite 1

08.12.2021

**WK51 Gastransportleitung Wertingen - Kötz;
BK 38 - Endteufe 10,0 m**

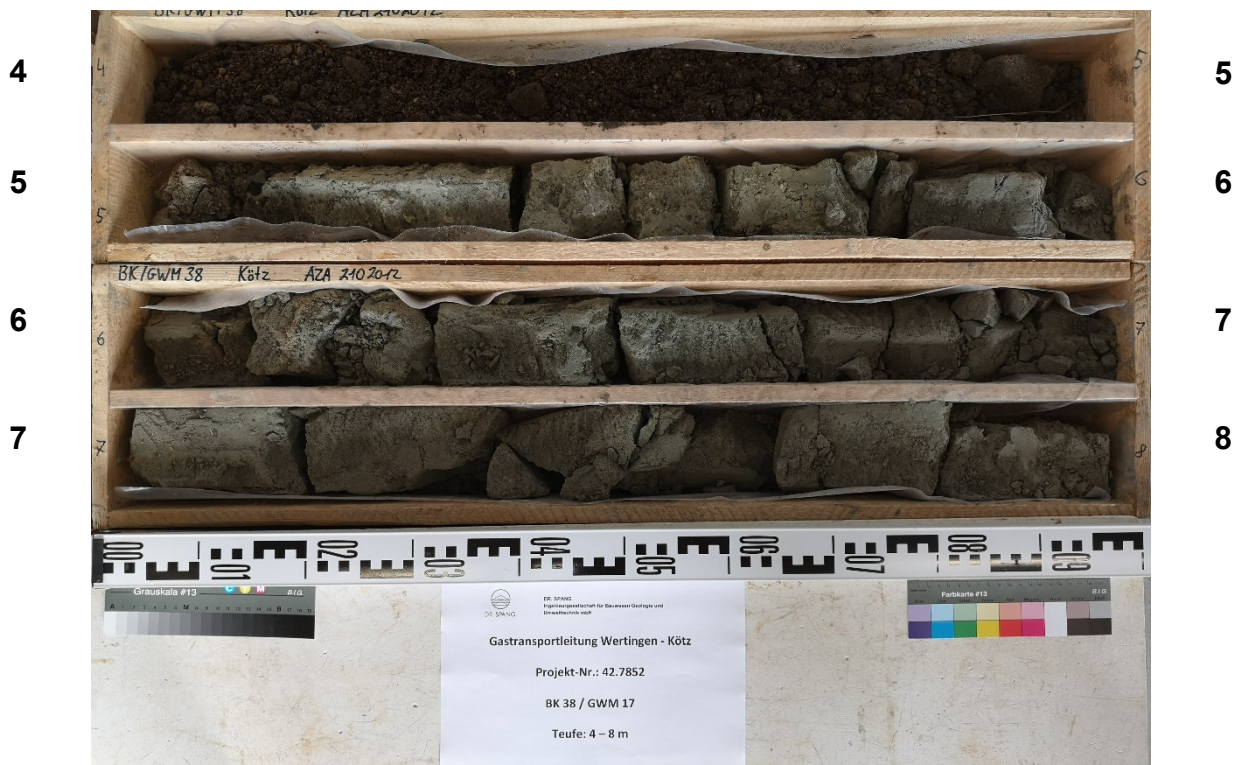



DR. SPANG

Projekt: 42.7852

Anlage 4.5 / Seite 2

08.12.2021

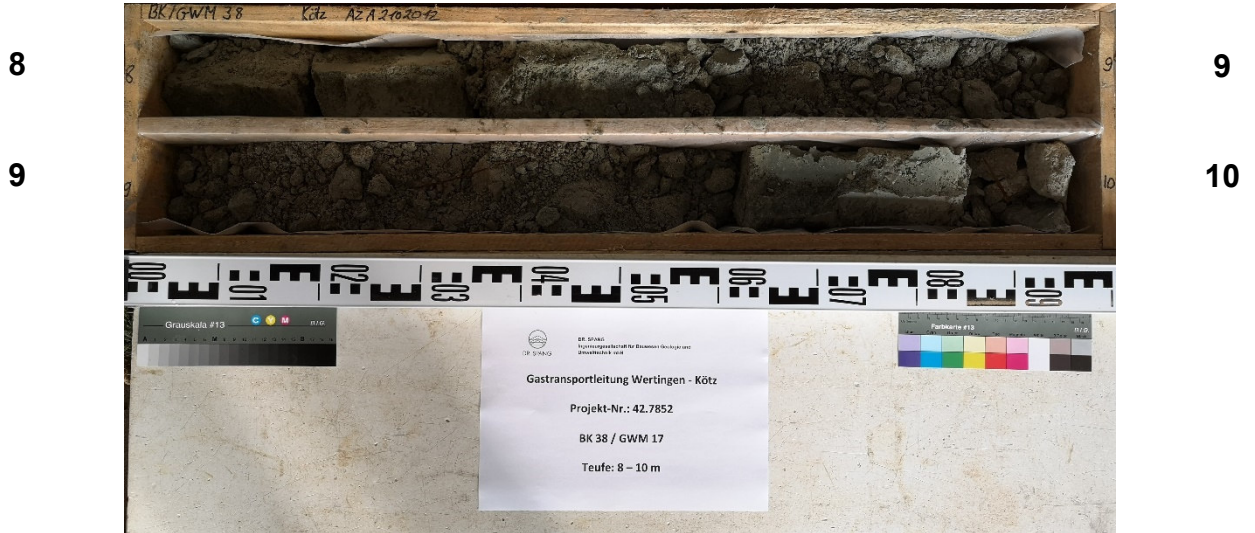



DR. SPANG

Projekt: 42.7852

Anlage 4.5 / Seite 1

08.12.2021

**WK51 Gastransportleitung Wertingen - Kötz;
BK 39 - Endteufe 10,0 m**





DR. SPANG

Projekt: 42.7852

Anlage 4.5 / Seite 2

08.12.2021

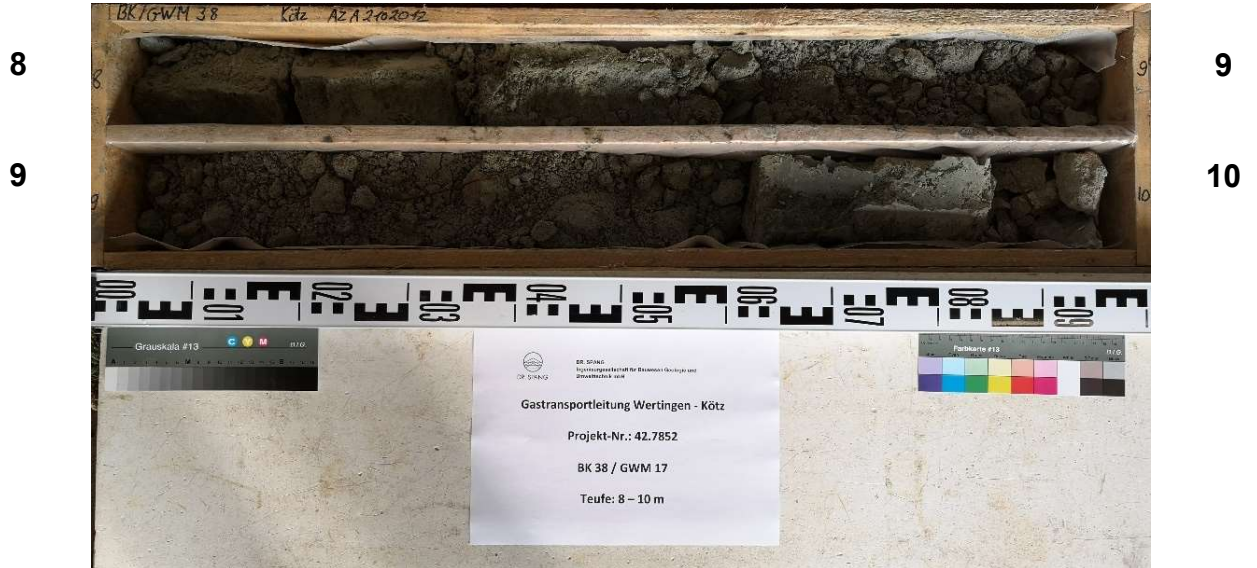



DR. SPANG

Projekt: 42.7852

Anlage 4.5 / Seite 1

08.12.2021

**WK51 Gastransportleitung Wertingen - Kötz;
BK 40 - Endteufe 20,0 m**





DR. SPANG

Projekt: 42.7852

Anlage 4.5 / Seite 2

08.12.2021





DR. SPANG

Projekt: 42.7852

Anlage 4.5 / Seite 3

08.12.2021





DR. SPANG

Projekt: 42.7852

Anlage 4.5 / Seite 1

08.12.2021

**WK51 Gastransportleitung Wertingen - Kötz;
BK 41 - Endteufe 20,0 m**





DR. SPANG

Projekt: 42.7852

Anlage 4.5 / Seite 2

08.12.2021





DR. SPANG

Projekt: 42.7852

Anlage 4.5 / Seite 3

08.12.2021





DR. SPANG

Projekt: 42.7852

Anlage 4.5 / Seite 1

22.03.2022

Querung der GZ 15; BK 42 – Endteufe 8,0 m





DR. SPANG

Projekt: 42.7852

Anlage 4.5 / Seite 1

08.12.2021

**WK51 Gastransportleitung Wertingen - Kötz;
BK 43 - Endteufe 10,0 m**





DR. SPANG

Projekt: 42.7852

Anlage 4.5 / Seite 2

08.12.2021

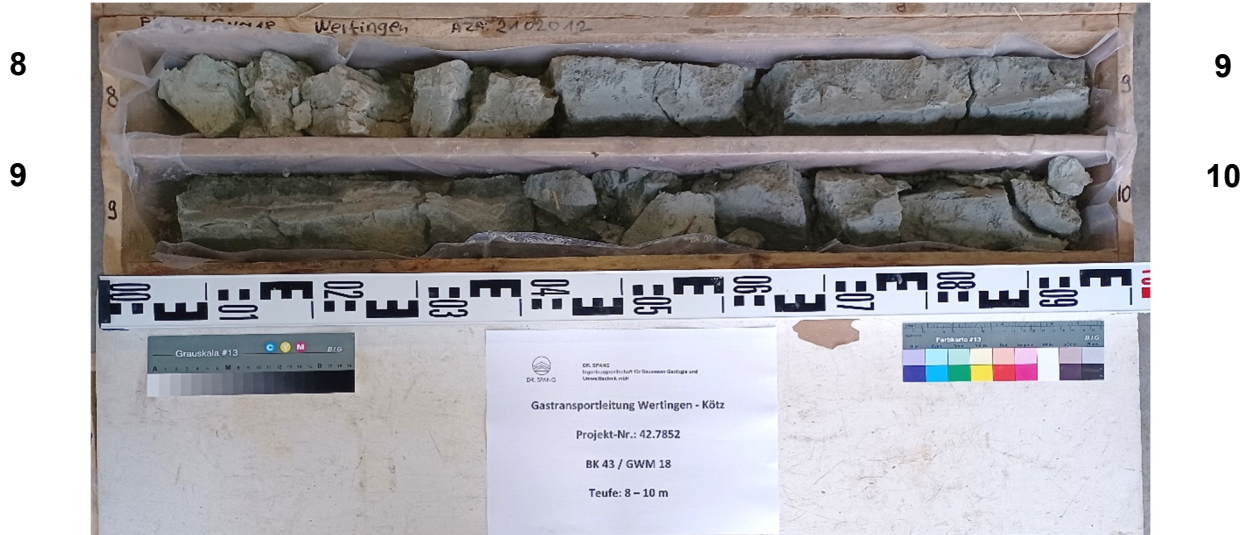



DR. SPANG

Projekt: 42.7852

Anlage 4.5 / Seite 1

18.03.2022

Querung der B 16; BK 44 – Endteufe 10,0 m

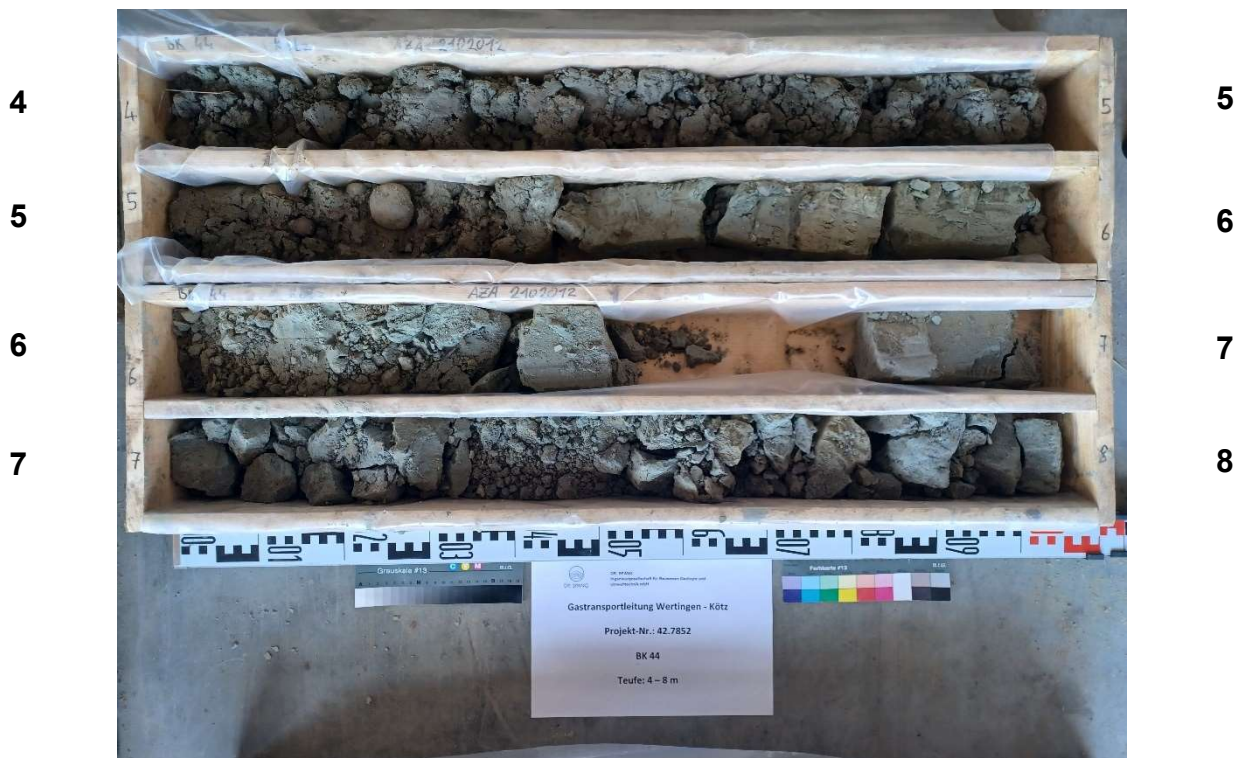



DR. SPANG

Projekt: 42.7852

Anlage 4.5 / Seite 2

18.03.2022





DR. SPANG

Projekt: 42.7852

Anlage 4.5 / Seite 1

08.12.2021

**WK51 Gastransportleitung Wertingen - Kötz;
BK 45 - Endteufe 15,0 m**





DR. SPANG

Projekt: 42.7852

Anlage 4.5 / Seite 2

08.12.2021





DR. SPANG

Projekt: 42.7852

Anlage 4.5 / Seite 1

08.12.2021

**WK51 Gastransportleitung Wertingen - Kötz;
BK 46 - Endteufe 15,0 m**

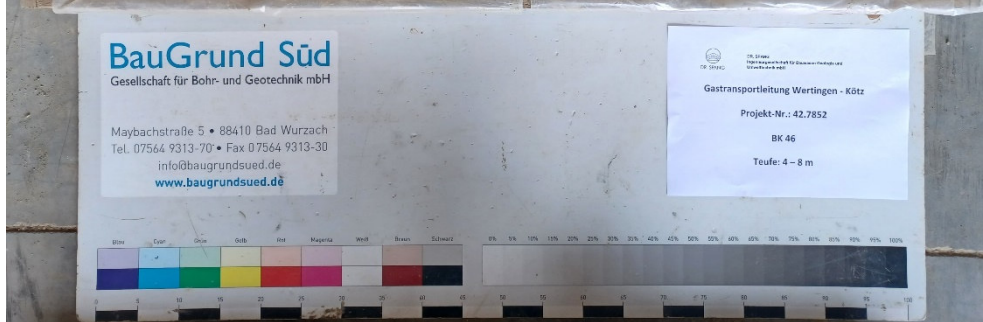
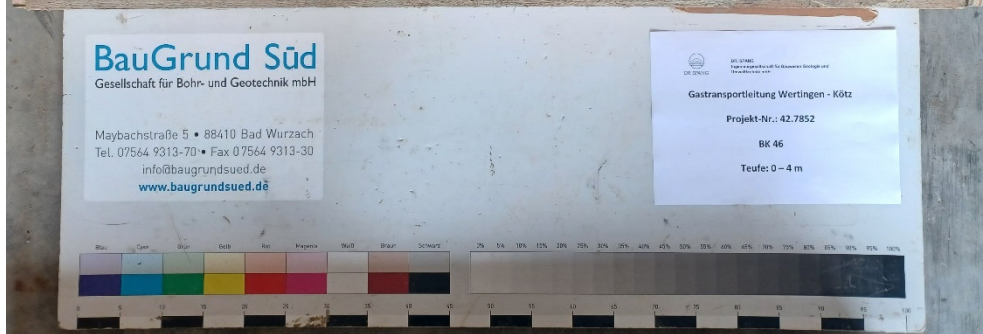



DR. SPANG

Projekt: 42.7852

Anlage 4.5 / Seite 2

08.12.2021

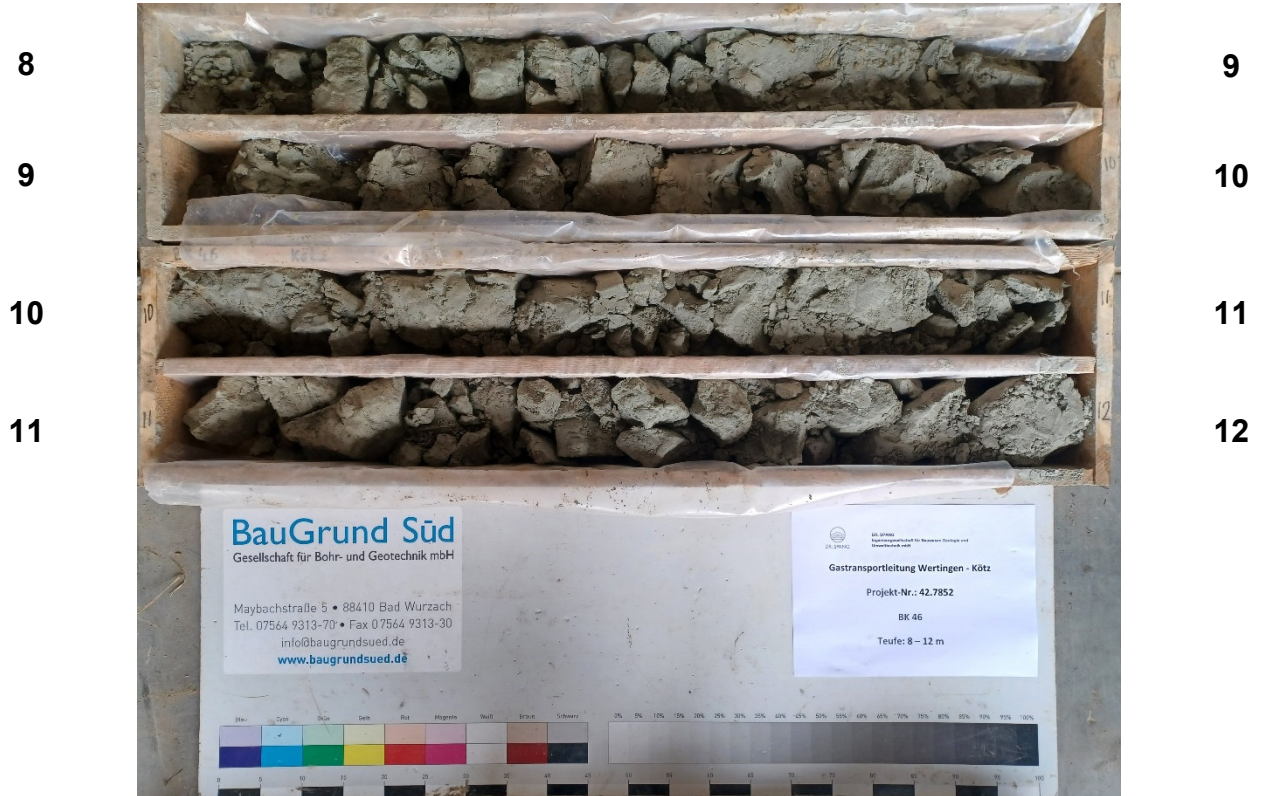



DR. SPANG

Projekt: 42.7852

Anlage 4.5 / Seite 1

08.12.2021

**WK51 Gastransportleitung Wertingen - Kötz;
BK 47 - Endteufe 10,0 m**





DR. SPANG

Projekt: 42.7852

Anlage 4.5 / Seite 2

08.12.2021

8

9

9

10





DR. SPANG

Projekt: 42.7852

Anlage 4.5 / Seite 1

24.03.2022

Querung der Günz; BK 48 – Endteufe 15,0 m





DR. SPANG

Projekt: 42.7852

Anlage 4.5 / Seite 2

24.03.2022





DR. SPANG

Projekt: 42.7852

Anlage 4.5 / Seite 3

24.03.2022

Querung der Günz; BK 49 – Endteufe 15,0 m





DR. SPANG

Projekt: 42.7852

Anlage 4.5 / Seite 4

24.03.2022





DR. SPANG

Projekt: 42.7852

Anlage 4.5 / Seite 1

08.12.2021

**WK51 Gastransportleitung Wertingen - Kötz;
BK 50 - Endteufe 10,0 m**

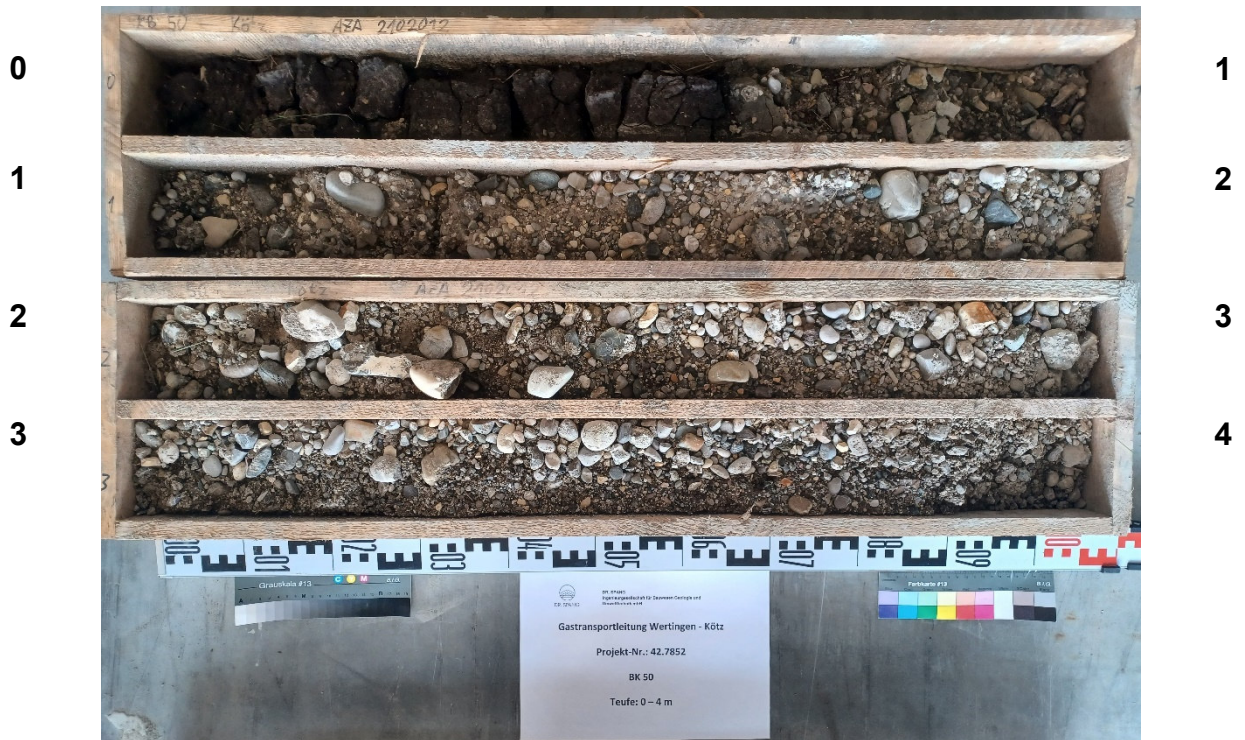



DR. SPANG

Projekt: 42.7852

Anlage 4.5 / Seite 2

08.12.2021

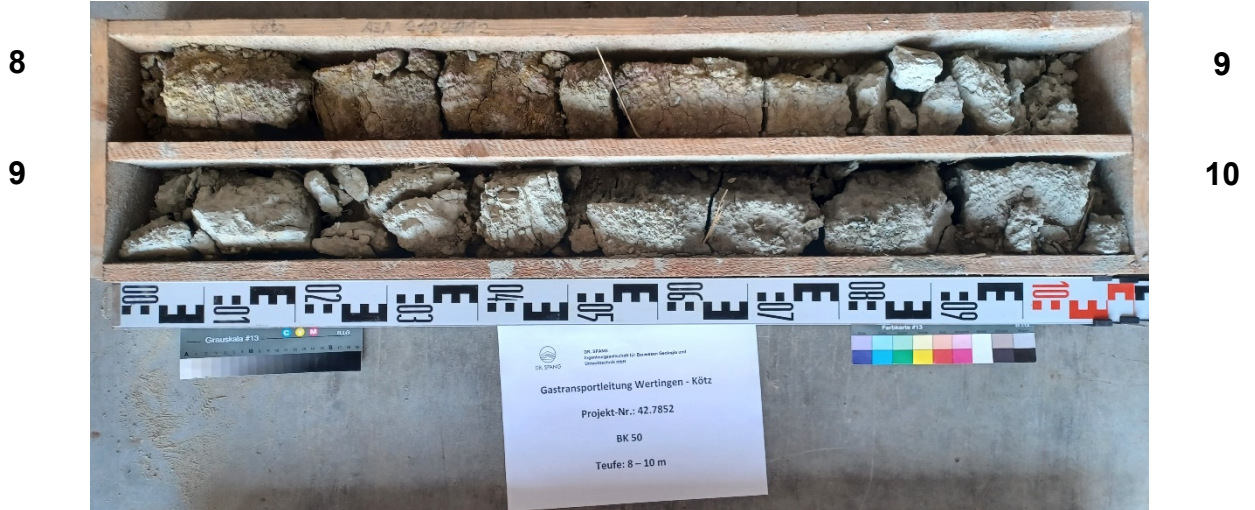



DR. SPANG

Projekt: 42.7852

Anlage 4.5 / Seite 1

08.12.2021

**WK51 Gastransportleitung Wertingen - Kötz;
BK 51 - Endteufe 8,0 m**





DR. SPANG

Projekt: 42.7852

Anlage 4.5 / Seite 1

17.01.2022

**WK51 Gastransportleitung Wertingen - Kötz;
BK W1 - Endteufe 15,0 m**





DR. SPANG

Projekt: 42.7852

Anlage 4.5 / Seite 2

17.01.2022

